

Instrucțiuni de utilizare

Centrală termică în condensare cu gaz

Logamax Plus

GB172-24 T50

Buderus

Citiți cu atenție anterior deservirii.

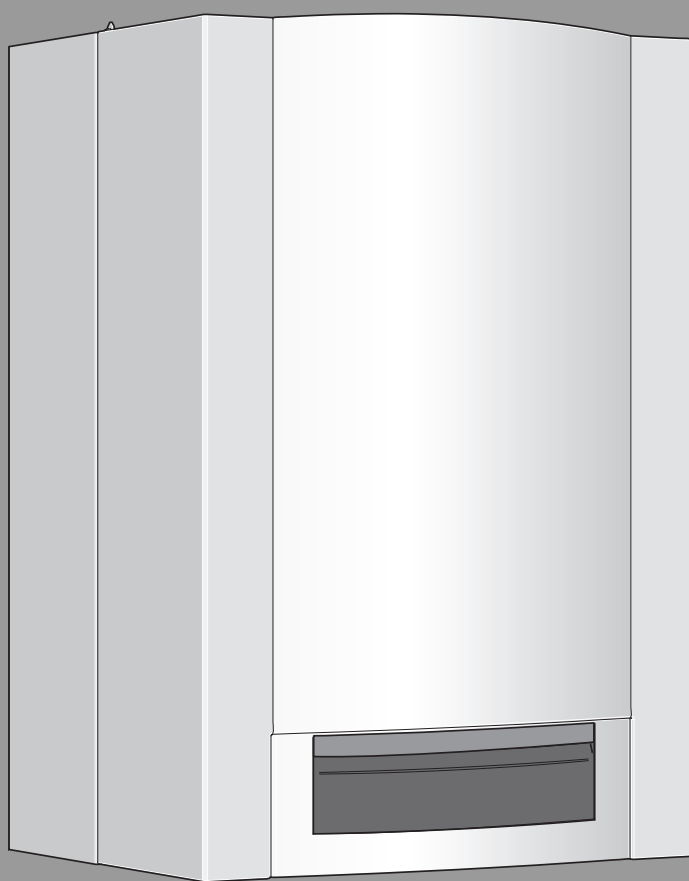

6 720 644 018-00-10



Cuprins

1	Explicarea simbolurilor și instrucțiuni de siguranță...	2
1.1	Explicarea simbolurilor	2
1.2	Instrucțiuni generale de siguranță	3
2	Date despre produs	4
2.1	Declarație de conformitate	4
2.2	Prezentarea tipurilor	4
3	Pregătirea pentru exploatare	5
3.1	Deschiderea sau închiderea robinetului de gaz (accesoriu)	5
3.2	Deschiderea robinetelor de întreținere	5
3.3	Controlarea presiunii de lucru a încălzirii	5
3.4	Completare cu apă caldă	5
4	Utilizare	6
4.1	Privire de ansamblu asupra panoului de comandă	6
4.2	Pornirea aparatului	6
4.3	Pornirea sistemului de încălzire	7
4.3.1	Pornirea/Oprirea regimului de încălzire	7
4.3.2	Setarea temperaturii maxime pe tur	7
4.4	Setarea preparării apei calde	8
4.4.1	Pornirea/oprirea regimului de producere a apei calde	8
4.4.2	Setarea temperaturii apei calde	8
4.5	Setarea regimului de vară manual	9
5	Scoaterea din funcțiune	9
5.1	Oprirea aparatului	9
5.2	Setarea protecției împotriva înghețului	9
6	Dezinfecție termică	10
7	Indicații privind economisirea energiei	10
8	Remediarea deranjamentelor	11
9	Întreținere	11
10	Protecția mediului și eliminarea ca deșeu	12
11	Termeni de specialitate	13
12	Instrucțiuni succinte de utilizare	14
13	Notificare privind protecția datelor	15

1 Explicarea simbolurilor și instrucțiuni de siguranță

1.1 Explicarea simbolurilor

Indicații de avertizare

În indicațiile de avertizare există cuvinte de semnalare, care indică tipul și gravitatea consecințelor care pot apărea dacă nu se respectă măsurile pentru evitarea pericolului.

Următoarele cuvinte de semnalare sunt definite și pot fi întâlnite în prezentul document:

PERICOL:

PERICOL înseamnă că pot rezulta vătămări personale grave până la vătămări care pun în pericol viața.

AVERTIZARE:

AVERTIZARE înseamnă că pot rezulta daune personale grave până la daune care pun în pericol viața.

PRECAUȚIE:

PRECAUȚIE înseamnă că pot rezulta vătămări corporale ușoare până la vătămări corporale grave.

ATENȚIE:

ATENȚIE înseamnă că pot rezulta daune materiale.

Informații importante



Informațiile importante fără pericole pentru persoane și bunuri sunt marcate prin simbolul afișat Info.

Alte simboluri

Simbol	Semnificație
▶	Etapă de operație
→	Referință încrucișată la alte fragmente în document
•	Enumerare/listă de intrări
–	Enumerare/listă de intrări (al 2-lea nivel)

Tab. 1

1.2 Instrucțiuni generale de siguranță

⚠️ **Indicații privind grupul țintă**

Aceste instrucțiuni de utilizare sunt adresate utilizatorului instalației de încălzire.

Trebuie respectate indicațiile incluse în instrucțiuni. Nerespectarea poate conduce la daune materiale și/sau daune personale și pericol de moarte.

- ▶ Înainte de utilizare, citiți și urmați instrucțiunile de utilizare (generator termic, regulator pentru instalația de încălzire etc.).
- ▶ Țineți cont de indicațiile de siguranță și de avertizare.

⚠️ **Utilizarea conform destinației**

Produsul poate fi folosit numai pentru încălzirea agentului termic și pentru încălzirea apei potabile.

Orice altă utilizare nu este conform destinației. Daunele apărute în această situație nu sunt acoperite de garanție.

⚠️ **Comportament în caz de miros de gaze**

Scurgerile de gaz prezintă pericol de explozie. În cazul în care simțiți miros de gaze, țineți cont de următoarele instrucțiuni.

- ▶ Evitați formarea de flăcări sau scânteii:
 - Nu fumați, nu folosiți brichetă și chibrituri.
 - Nu acționați întrerupătoarele electrice, nu scoateți ștecărele din priză.
 - Nu utilizați telefonul sau soneria.
- ▶ Blocați alimentarea cu gaz la dispozitivul principal de blocare sau la contorul de gaz.
- ▶ Deschideți ferestrele și ușile.
- ▶ Avertizați toți locatarii și părăsiți clădirea.
- ▶ Nu permiteți accesul terților în clădire.
- ▶ Exteriorul clădirii: contactați telefonic pompierii, poliția și societatea de alimentare cu gaz.

⚠️ **Pericol de moarte prin otrăvire cu gaze arse**

Scurgerile de gaze arse prezintă pericol de moarte.

▶ **Nu modificați elementele pentru ghidarea gazelor arse.**

În cazul tubulaturilor deteriorate sau neetanșe pentru gaze arse sau a mirosului de gaze arse, țineți cont de următoarele instrucțiuni.

- ▶ Decuplați generatorul termic.
- ▶ Deschideți ferestrele și ușile.
- ▶ Avertizați toți locatarii și părăsiți clădirea imediat.
- ▶ Nu permiteți accesul terților în clădire.
- ▶ Înștiințați firma de specialitate autorizată.
- ▶ Solicitați remedierea defecțiunilor.

⚠️ **Pericol de moarte cauzat de monoxidul de carbon**

Monoxidul de carbon (CO) este un gaz otrăvitor care se formează, printre altele, prin arderea incompletă a combustibililor fosili, precum motorină și gaz, sau a combustibililor solizi.

Pericolele rezultă când monoxidul de carbon este evacuat din instalație din cauza unei defecțiuni sau a unei neetanșeități și se acumulează neobservat în spațiile interioare.

Monoxidul de carbon este incolor, insipid și inodor.

Pentru a evita pericolele cauzate de monoxidul de carbon:

- ▶ Dispuneți efectuarea periodică a verificărilor și lucrărilor de inspecție și întreținere la instalație de către o firmă de specialitate autorizată.
- ▶ Utilizați un detector de monoxid de carbon (CO), care să declanșeze la timp o alarmă în caz de scurgeri de CO.
- ▶ În cazul suspiciunii în privința scurgerilor de CO:
 - Avertizați toți locatarii și părăsiți clădirea imediat.
 - Înștiințați firma de specialitate autorizată.
 - Solicitați remedierea defecțiunilor.

⚠️ **Verificarea tehnică, curățarea și întreținerea**

Utilizatorul este răspunzător pentru siguranța și compatibilitatea instalației de încălzire cu mediul înconjurător.

Omiterea sau efectuarea necorespunzătoare a verificărilor tehnice, a lucrărilor de curățare sau de întreținere poate provoca daune materiale și vătămarea persoanelor, constituind chiar un pericol de moarte.

Vă recomandăm să încheiați un contract cu o firmă de specialitate autorizată pentru verificarea tehnică anuală și efectuarea lucrărilor de curățare și întreținere în funcție de necesități.

- ▶ Lucrările se vor efectua numai de către o firmă de specialitate autorizată.
- ▶ Dispuneți verificarea tehnică a instalației de încălzire de către o firmă de specialitate autorizată cel puțin o dată pe an.
- ▶ Dispuneți efectuarea imediată a lucrărilor de curățare și întreținere necesare.
- ▶ Dispuneți remedierea imediată a deficiențelor identificate la nivelul instalației de încălzire, independent de verificarea tehnică anuală.

⚠ Modificări și reparații

Modificările necorespunzătoare la nivelul echipamentului sau al altor componente ale instalației de încălzire pot duce la apariția de daune personale și/sau materiale.

- ▶ Lucrările se vor efectua numai de către o firmă de specialitate autorizată.
- ▶ Nu îndepărtați niciodată mantaua echipamentului.
- ▶ Nu efectuați modificările la nivelul echipamentului sau al altor componente ale instalației de încălzire.
- ▶ Nu închideți în niciun caz orificiul de deversare a supapelor de siguranță. Instalații de încălzire cu boiler: pe parcursul încălzirii se poate deversa apă la nivelul supapei de siguranță a boilerului.

⚠ Funcționarea dependentă de aerul din încăpere

Încăperea centralei termice trebuie aerisită suficient atunci când generatorul termic folosește aerul de ardere din încăpere.

- ▶ Nu acoperiți și nu micșorați orificiile de aerisire și evacuare a aerului din uși, ferestre și pereți.
- ▶ Asigurați respectarea cerințelor de aerisire după consultarea unui specialist:
 - la modificările constructive (de exemplu, înlocuirea ferestrelor și ușilor)
 - la montarea ulterioară a echipamentelor cu aerisire din exterior (de exemplu, ventilatoare de aspirație, hote sau aparate de climatizare).

⚠ Aer de ardere/aer din încăpere

Aerul din încăperea de amplasare nu trebuie să prezinte substanțe combustibile sau substanțe chimice agresive.

- ▶ Nu utilizați și nu depozitați materiale inflamabile sau explozive (hârtie, benzină, diluanți, vopsele etc.) în apropierea generatorului termic.
- ▶ Nu utilizați și nu depozitați substanțe care favorizează coroziunea (diluanti, adezivi, agenți de curățare pe bază de clor etc.) în apropierea generatorului termic.

⚠ Siguranța aparatelor electrice pentru uz casnic și similar

Pentru a evita punerea în pericol prin aparate electrice se impun următoarele indicații conforme cu EN 60335-1:

„Acest aparat poate fi utilizat de copii cu vârsta de peste 8 ani, precum și de persoane cu o capacitate fizică, senzorială sau mintală redusă, sau cu lipsă de experiență și de cunoștințe dacă sunt supravegheate sau dacă au fost informate cu privire la utilizarea în siguranță a aparatului și înțeleg pericolele care pot rezulta. Copiii nu trebuie să se joace cu aparatul. Curățarea și lucrările de întreținere destinate utilizatorului nu trebuie efectuate de copii nesupravegheați.“

„Dacă se deteriorează cablul de conectare la rețea, acesta trebuie înlocuit de către serviciul pentru clienți ori de către o persoană calificată, pentru a se evita punerea în pericol.“

2 Date despre produs

2.1 Declarație de conformitate

Acest produs corespunde în construcția și comportamentul său de funcționare cerințelor europene și naționale.

 Prin intermediul marcatului CE este declarată conformitatea produsului cu toate prescripțiile legale UE aplicabile, prevăzute la nivelul marcatului.

Textul complet al declarației de conformitate este disponibil pe Internet: www.buderus.ro.

2.2 Prezentarea tipurilor

Aparatele GB172-24 T50 sunt centrale termice în condensare cu gaz cu pompă integrată pentru circuitul de încălzire, vană cu 3 căi și boiler încălzit indirect integrat.

3 Pregătirea pentru exploatare

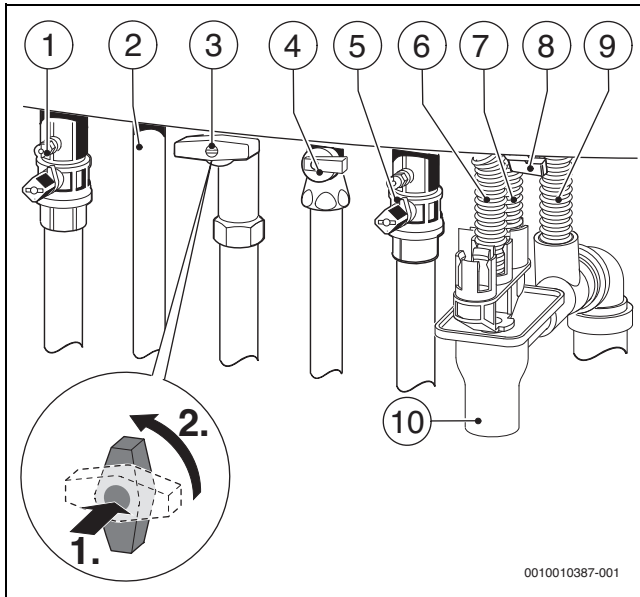

Fig. 1 Racorduri pe partea de gaz și apă (accesorii)

- [1] Robinet pe turul încălzirii (placă de racord pentru montaj)
- [2] Apă caldă
- [3] Robinet de gaz închis (placă de racord pentru montaj)
- [4] Robinet pentru apă rece (placă de racord pentru montaj)
- [5] Robinet pe returul încălzirii (placă de racord pentru montaj)
- [6] Furtunul de la supapa de siguranță (circuit de apă caldă)
- [7] Furtunul de la supapa de siguranță (circuit de încălzire)
- [8] Sistem de alimentare
- [9] Furtun pentru condensat
- [10] Sifon (accesoriu)

3.1 Deschiderea sau închiderea robinetului de gaz (accesoriu)

- ▶ Pentru a deschide robinetul de gaz, apăsați mânerul și rotiți-l spre stânga până la opritor (mâner în direcția de curgere = deschidere).
- ▶ Pentru a închide robinetul de gaz, rotiți mânerul spre dreapta până la opritor (mâner transversal față de direcția de curgere = închidere).

3.2 Deschiderea robinetelor de întreținere

- ▶ Pentru a deschide robinetul pentru apă rece, rotiți mânerul spre stânga până la opritor.

- ▶ Pentru a deschide robinetele pentru apă caldă, rotiți elementul rectangular cu cheia până când marcajul este orientat în direcția de curgere.

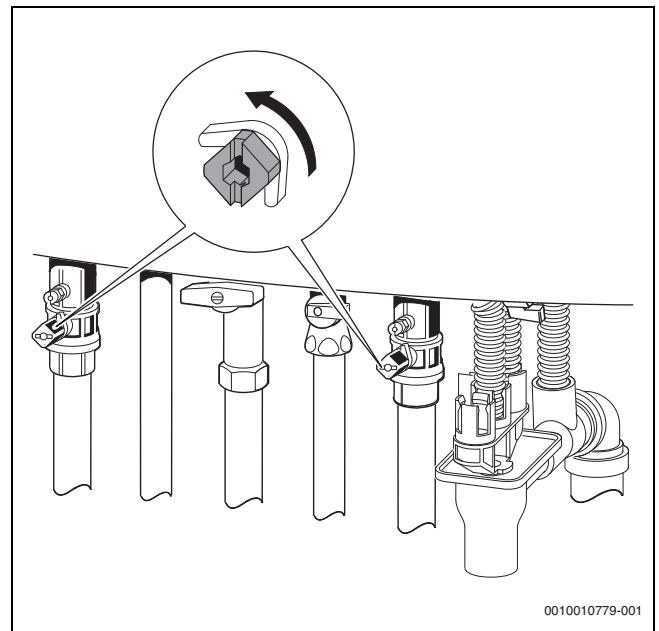

Fig. 2 Deschiderea robinetelor de întreținere

3.3 Controlarea presiunii de lucru a încălzirii

Presiunea de lucru este în caz normal de 1 până la 2 bari. Contactați specialistul pentru întrebări privind presiunea de lucru optimă a instalației dumneavoastră de încălzire.

- ▶ Citiți suprapresiunea de lucru de la nivelul manometrului.
- ▶ Completați cu apă caldă dacă presiunea este prea mică.

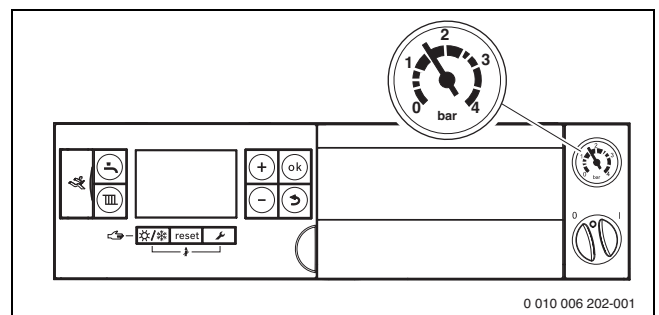

Fig. 3 Manometru pentru controlul presiunea de lucru în cazul capacului deschis al panoului de comandă

3.4 Completare cu apă caldă

Umplerea cu apă este diferită pentru fiecare tip de aparat în parte. De aceea, pentru umplere, respectați instrucțiunile tehnicianului de specialitate.

Presiunea maximă de 3 bari, la o temperatură mai mare a apei calde, nu trebuie depășită. În caz de depășire, supapa de siguranță se deschide până când presiunea de lucru se află din nou în intervalul normal.

4 Utilizare

Aceste instrucțiuni de utilizare descriu utilizarea echipamentului de încălzire. În funcție de unitatea de comandă utilizată, utilizarea anumitor funcții se poate abate de la aceste instrucțiuni. În acest sens, citiți și respectați instrucțiunile de utilizare ale unității de comandă.

Se pot utiliza următoarele unități de comandă:

- Unitatea de comandă montată în aparat pentru reglare în funcție de temperatura exterioară (→ fig. 5).
 - Unitatea de comandă montată în exterior, pentru reglare în funcție de temperatura exterioară.
 - Unitate de comandă pentru reglare în funcție de temperatura încăperii.
- Setați unitatea de comandă conform instrucțiunilor de utilizare aferente.

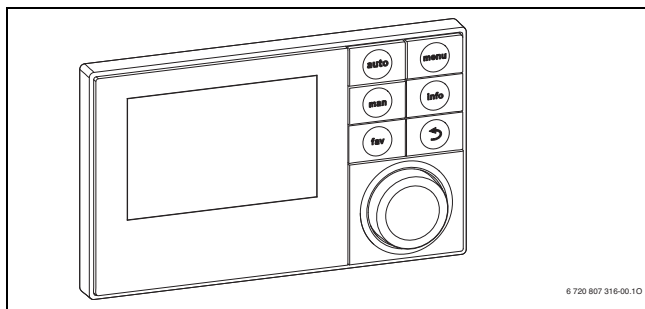

Fig. 4 Unitate de comandă Logamatic RC300

4.1 Privire de ansamblu asupra panoului de comandă

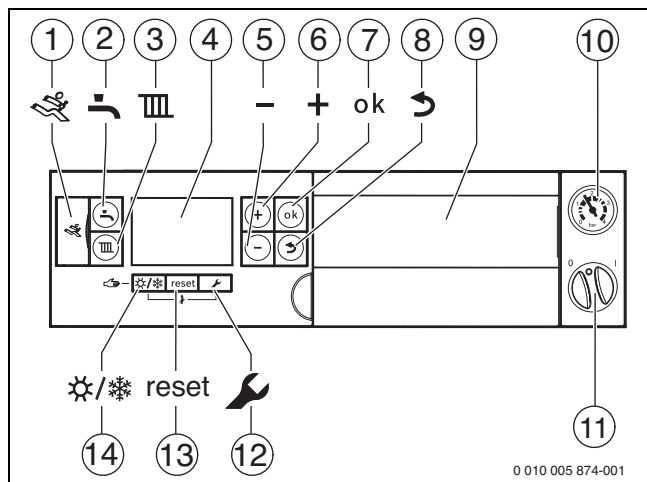

Fig. 5 Panou de comandă la capacul deschis al panoului de comandă

- [1] Interfață de diagnosticare
- [2] Tasta „apă caldă“
- [3] Tasta „încălzire“
- [4] Afișaj
- [5] Tasta -
- [6] Tasta +
- [7] Tasta ok
- [8] Tasta Înapoi
- [9] Soclu pentru unitatea de comandă a regulatorului în funcție de temperatura exterioară
- [10] Manometru
- [11] Întrerupător de pornire/oprire
- [12] Tasta de service
- [13] Tasta Reset
- [14] Tasta vară-iarnă

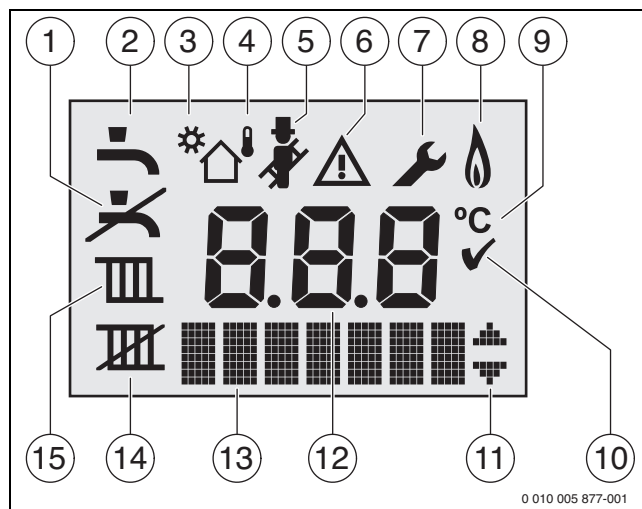

Fig. 6 Afișaje pe ecran

- [1] Regim de producere a apei calde blocat (protecție împotriva înghețului)
- [2] Regim de producere a apei calde
- [3] Funcționare solară
- [4] Funcționare controlată în funcție de temperatura exterioară (sistem de reglare cu senzor pentru temperatura exterioară)
- [5] Regimul coșar
- [6] Deranjament
- [7] Regim de service
- [8] Regim arzător
- [9] Unitatea temperaturii
- [10] Memorare cu succes
- [11] Afișarea altor submeniuri/funcții de service, navigarea este posibilă cu tasta + și tasta -
- [12] Afișaj alfanumeric (de exemplu, temperatură)
- [13] Rând de text
- [14] Regim de vară
- [15] Regim de încălzire

4.2 Pornirea aparatului

- Porniți echipamentul prin intermediul întrerupătorului de pornire/oprire. Display-ul luminează și afișează după scurt timp temperatura aparatului.

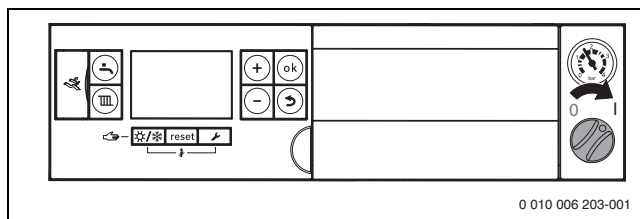





Fig. 7 Pornirea aparatului



Dacă pe afișaj apare simbolul aparatul rămâne timp de 15 minute la o putere calorică mai mică, pentru a umple sifonul pentru condensat.

4.3 Pornirea sistemului de încălzire

4.3.1 Pornirea/Oprirea regimului de încălzire

- ▶ Apăsați tasta  până când simbolul  sau  de pe display luminează intermitent.

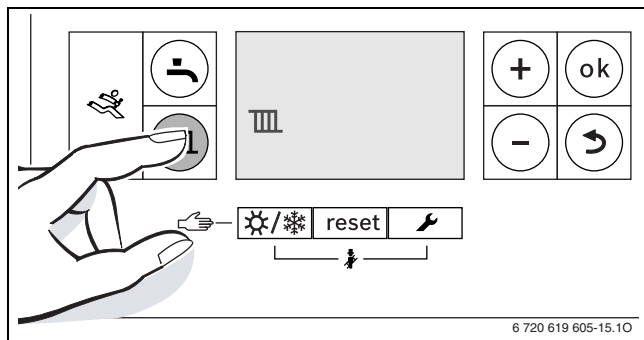



Fig. 8 Afișajul regimului de încălzire

ATENȚIE:

Deteriorări din cauza înghețului!

Dacă instalația de încălzire nu se găsește într-o încăpere asigurată împotriva înghețului și dacă este oprită, atunci aceasta poate îngheța în caz de ger. În regimul de funcționare de vară sau în regim de funcționare încălzire limitată protecția contra înghețului se aplică numai aparatelor.

- ▶ Pe cât posibil, lăsați instalația de încălzire permanent pornită și setați temperatura turului la minim 30 °C, **-sau-**
- ▶ Dispuneți golirea conductelor de agent termic și de apă potabilă de către o firmă de specialitate în punctul cel mai jos. **-sau-**
- ▶ Dispuneți golirea conductelor de apă potabilă de către o firmă de specialitate în punctul cel mai jos și amestecați substanțe antigel în apa caldă. La fiecare 2 ani, verificați dacă protecția necesară contra înghețului este asigurată de către antigel.

- ▶ Apăsați tasta + sau tasta - pentru a porni sau opri regimul de încălzire:
 -  = regim de încălzire
 -  = fără regim de încălzire



Dacă a fost setată opțiunea „fără regim de încălzire“, regimul de încălzire nu poate fi activat prin intermediul sistemului de reglare conectat.

- ▶ Apăsați tasta **ok** pentru a memora setarea. Simbolul  apare pentru scurt timp.

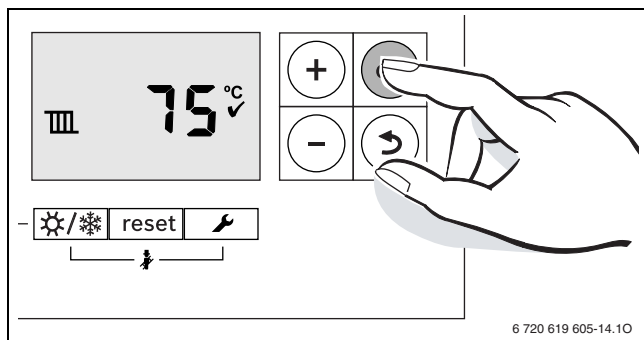

Fig. 9 Confirmarea afișajului regimului de încălzire

Dacă arzătorul este pornit, apare simbolul .



4.3.2 Setarea temperaturii maxime pe tur

Temperatura maximă a turului poate fi setată între 30 °C și 82 °C¹⁾. Temperatura actuală a turului este indicată pe afișaj.



La încălzirea prin pardoseală, țineți cont de temperatura pe tur maximum admisă.

Cu regimul de încălzire pornit:

- ▶ Tasta  este apăsată. Pe ecran luminează intermitent temperatura pe tur maximă setată și apare simbolul  "...a reușit!".

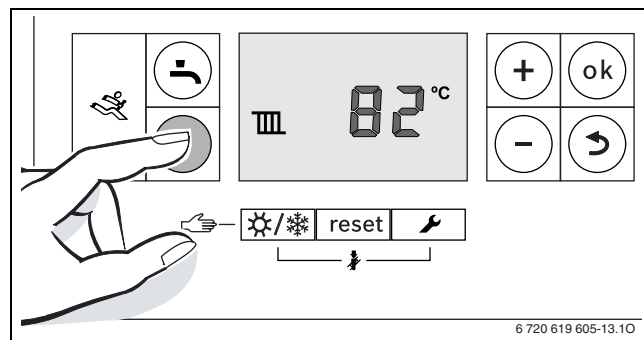



Fig. 10

- ▶ Apăsați tasta + sau tasta - pentru setarea temperaturii pe tur maximă dorită.

Temperatura turului	Exemplu de utilizare
circa 50 °C	Încălzire prin pardoseală
circa 75 °C	Încălzire cu radiatoare
circa 82 °C	Încălzire cu convectoare

Tab. 2 Temperatura maximă a turului

- ▶ Apăsați tasta **ok** pentru a memora setarea. Simbolul  apare pentru scurt timp.

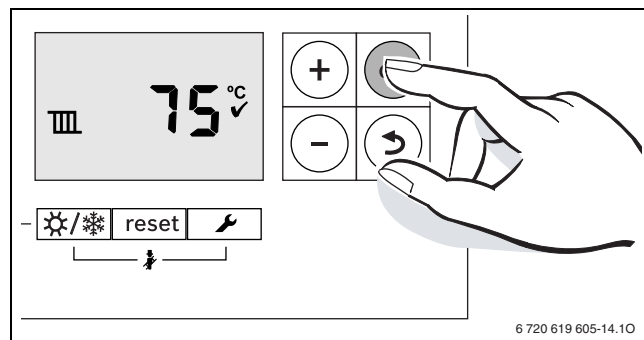





Fig. 11

1) Valoarea maximă poate fi redusă de către tehnicianul de service.

4.4 Setarea preparării apei calde

4.4.1 Pornirea/oprirea regimului de producere a apei calde

- ▶ Apăsăți tasta  până când simbolul  sau  de pe display luminează intermitent.

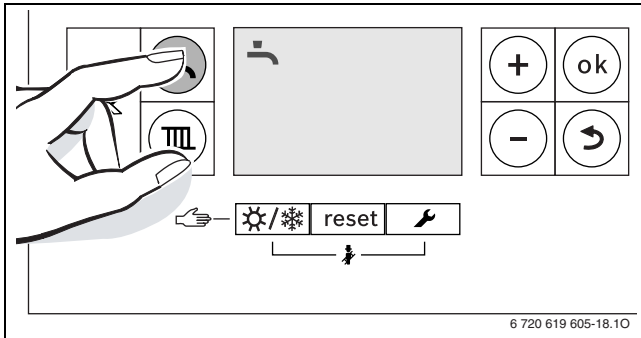





Fig. 12 Afișajul regimului de producere a apei calde

- ▶ Apăsăți tasta + sau tasta - pentru a seta regimul dorit de producere a apei calde:
 -  = regim de producere a apei calde
 -  + **eco** = regim eco
 -  = fără regim de producere a apei calde



Dacă a fost setată opțiunea „fără regim de producere a apei calde”, regimul de producere a apei calde nu poate fi activat prin intermediul sistemului de reglare conectat.

- ▶ Apăsăți tasta **ok** pentru a memora setarea. Simbolul  apare pentru scurt timp.

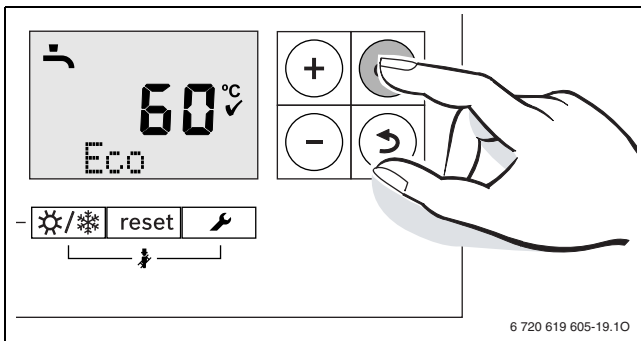



Fig. 13 Confirmați afișajul regimului eco

Dacă arzătorul este pornit, apare simbolul .

Regim pentru apă caldă sau regim eco?

- **Regim de producere a apei calde**
Când temperatura scade în regimul de producere a apei calde cu mai mult de 5 K (°C) sub temperatura setată, boilerul este încălzit până atinge iar temperatura setată. Ulterior, aparatul intră în regimul de încălzire.
- **Regim eco**
Când temperatura scade în regimul de producere a apei calde cu mai mult de 10 K (°C) sub temperatura setată, boilerul este încălzit până atinge iar temperatura setată. Ulterior, aparatul intră în regimul de încălzire.

4.4.2 Setarea temperaturii apei calde



AVERTIZARE:

Pericol de accidentare prin opărire!

- ▶ Setăți temperatura pentru regimul normal la o valoare mai mică de 60 °C.
- ▶ Apăsăți tasta . Temperatura reglată a apei calde luminează intermitent.

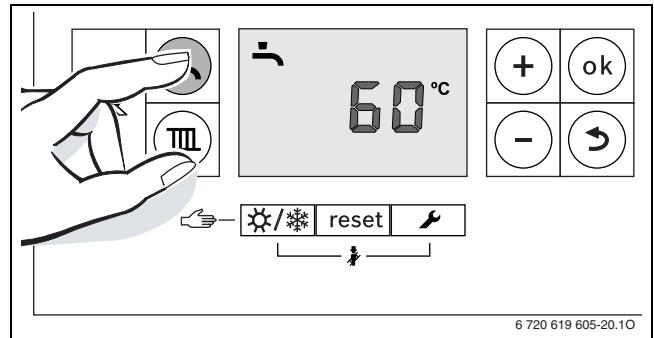



Fig. 14 Afișaj temperatură apă caldă

- ▶ Apăsăți tasta + sau tasta - pentru a seta temperatura dorită a apei calde.
- ▶ Apăsăți tasta **ok** pentru a memora setarea. Simbolul  apare pentru scurt timp.

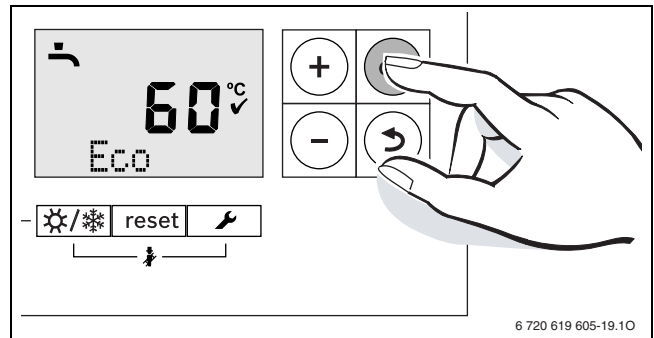

Fig. 15 Confirmare afișaj temperatură apă caldă

4.5 Setarea regimului de vară manual

În regimul de vară, este oprită pompa pentru circuitul de încălzire și astfel încălzirea. Sunt menținute alimentarea cu apă caldă, precum și alimentarea cu energie electrică pentru sistemul de reglare.



ATENȚIE:

Deteriorări din cauza înghețului!

Dacă instalația de încălzire nu se găsește într-o încăpere asigurată împotriva înghețului și dacă este oprită, atunci aceasta poate îngheța în caz de ger. În regimul de funcționare de vară sau în regim de funcționare încălzire limitată protecția contra înghețului se aplică numai aparatelor.

- ▶ Pe cât posibil, lăsați instalația de încălzire permanent pornită și setați temperatura turului la minim 30 °C,
-sau-
- ▶ Dispuneți golirea conductelor de agent termic și de apă potabilă de către o firmă de specialitate în punctul cel mai jos.
-sau-
- ▶ Dispuneți golirea conductelor de apă potabilă de către o firmă de specialitate în punctul cel mai jos și amestecați substanțe antigel în apa caldă. La fiecare 2 ani, verificați dacă protecția necesară contra înghețului este asigurată de către antigel.

Pornirea regimului de vară manual:

- ▶ Apăsați tasta  până când simbolul  luminează intermitent pe afișaj.

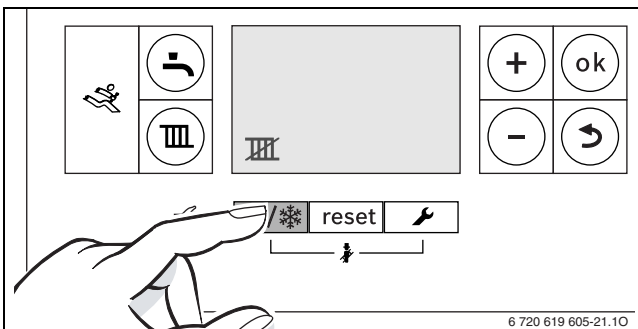



Fig. 16 Pornirea regimului de vară manual

- ▶ Apăsați tasta **ok** pentru a memora setarea. Pentru scurt timp apare simbolul .

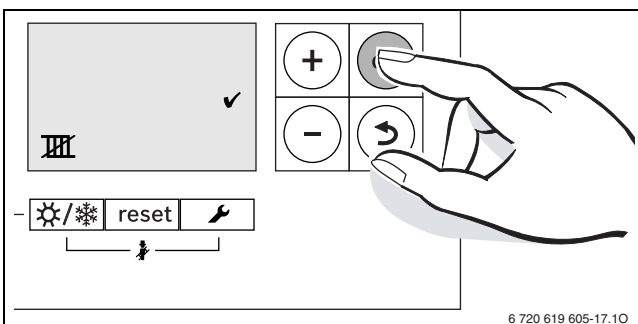





Fig. 17 Confirmarea regimului de vară manual

Oprirea regimului de vară manual:

- ▶ Apăsați tasta  până când simbolul  luminează intermitent pe afișaj.
- ▶ Apăsați tasta **ok** pentru a memora setarea. Pentru scurt timp apare simbolul .

Mai multe informații sunt cuprinse în instrucțiunile de utilizare aferente sistemului de reglare.

5 Scoaterea din funcțiune

5.1 Oprirea aparatului



Protecția împotriva blocării împiedică blocarea pompei pentru circuitul de încălzire și a vanei cu 3 căi după o pauză îndelungată în funcționare. Când aparatul este oprit, nu există protecție împotriva blocării.

- ▶ Opritiți aparatul de la nivelul întrerupătorului de pornire/oprire. Display-ul se stinge.
- ▶ În cazul scoaterii din funcțiune pe o perioadă mai lungă de timp: aveți în vedere protecția împotriva înghețului.

5.2 Setarea protecției împotriva înghețului

ATENȚIE:

Defecțiuni ale instalației cauzate de îngheț!

Instalația de încălzire poate îngheța după o perioadă mai lungă (de exemplu, în cazul unei căderi de tensiune, al întreruperii tensiunii de alimentare, al unei alimentări cu combustibil defectuoase sau al defectării cazanului etc.).

- ▶ Asigurați-vă că instalația de încălzire este permanent în stare de funcționare (în special în caz de pericol de îngheț).

Protecție împotriva înghețului pentru instalația de încălzire

- ▶ Lăsați aparatul pornit.
- ▶ Setați temperatura turului la 30 °C.

Protecție împotriva înghețului pentru boiler

- ▶ Lăsați aparatul pornit.
- ▶ Nu setați regimul de producere a apei calde  (→ capitolul 4.4.1).

6 Dezinfecție termică

Pentru a preveni contaminarea cu bacterii, de exemplu Legionella, la aparatele cu boiler, vă recomandăm o dezinfecție termică după o perioadă îndelungată de nefuncționare.

Puteți programa un regulator pentru instalația de încălzire cu comanda apei calde, astfel încât să aibă loc o dezinfecție termică. Alternativ, puteți solicita specialistului să efectueze dezinfecția termică.



PRECAUȚIE:

Pericol de accidentare prin opărire!

În timpul dezinfecției termice, preluarea apei calde neamestecate poate produce opăriri.

- ▶ Utilizați temperatură maximum setabilă pentru apă caldă numai pentru dezinfecția termică.
- ▶ Informați locuitorul casei cu privire la pericolul de opărire.
- ▶ Efectuați dezinfecția termică în afara perioadelor normale de funcționare.
- ▶ Nu preluați apa caldă neamestecată.

O dezinfecție termică adecvată acoperă sistemul de apă caldă, inclusiv punctele de prelevare.

- ▶ Setați dezinfecția termică în programul de apă caldă al regulatorului pentru instalația de încălzire (→ instrucțiuni de utilizare ale regulatorului pentru instalația de încălzire).
- ▶ Închideți toate punctele de prelevare a apei calde.
- ▶ Setați o pompă de circulație eventual existentă să funcționeze continuu.
- ▶ De îndată ce este atinsă temperatura maximă: prelevați succesiv apă caldă de la cel mai apropiat punct de prelevare a apei calde la cel mai îndepărtat până când curge timp de până la 3 minute apă fierbinte cu o temperatură de 70 °C.
- ▶ Restabiliți setările individuale.

7 Indicații privind economisirea energiei

Încălzire economică

Aparatul este conceput pentru un consum de energie scăzut și o solicitare a mediului înconjurător redusă, oferind în același timp confort sporit. Necesarul de combustibil al arzătorului este reglat în funcție de necesarul de energie al locuinței. Când necesarul de căldură se reduce, aparatul continuă să funcționeze cu o flacără mai mică. Specialiștii denumesc acest proces reglare permanentă. Datorită reglării permanente, oscilațiile de temperatură sunt reduse, iar căldura este distribuită în mod uniform în încăperi. Astfel se poate întâmpla ca aparatul să fie în funcțiune pe o perioadă mai lungă, însă consumul de combustibil să fie mai mic decât în cazul unui aparat care pornește și se oprește în permanență.

Sistem de reglare a încălzirii

Recomandăm reglarea încălzirii prin intermediul unei automatizări comandate în funcție de temperatura încăperii sau al unei automatizări comandate în funcție de temperatura exterioară și al unor robinete termostatare, pentru o putere optimă a instalației de încălzire.

Robinete termostatare

Pentru a atinge temperatura dorită a încăperii, deschideți complet robinetele termostatare. Dacă temperatura nu este atinsă după o perioadă lungă, setați o valoare mai mare a temperaturii încăperii la nivelul automatizării.

Încălzire prin pardoseală

Nu setați temperatura turului mai mare decât temperatura maximă a turului recomandată de producător. Recomandăm utilizarea unui regulator controlat în funcție de temperatura exterioară.

Aerisire

Închideți robinetele termostatare în timpul aerisirii și deschideți în întregime fereastra pentru puțin timp. Pentru a aerisi, nu lăsați fereastra rabatată. În caz contrar, încăperea va pierde constant căldură, fără să se cunoască o îmbunătățire a calității aerului din încăpere.

Apă caldă

Selectați întotdeauna o valoare cât mai redusă a temperaturii apei calde. O valoare mică setată la termostat înseamnă o reducere semnificativă a consumului.

Suplimentar, temperaturile ridicate ale apei calde favorizează depunerile de calcar și afectează astfel funcționarea aparatului (de exemplu, perioade de încălzire mai lungi sau cantități mai mici de ieșire).

Pompă de circulație

Setați o eventuală pompă de circulație a apei calde pentru a funcționa conform unui program temporizat adaptat nevoilor dumneavoastră individuale (de exemplu dimineața, la prânz, seara).

8 Remedierea deranjamentelor

Simbolul  indică detectarea unui deranjament. Cauza deranjamentului este afișată codat (de ex., codul de defecțiune **6A 227**).

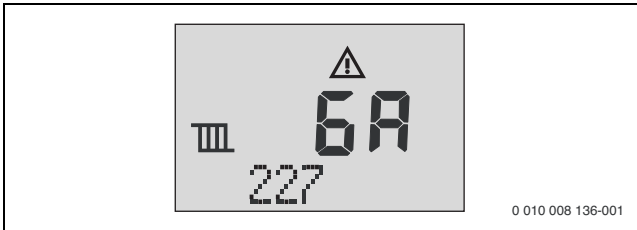

Fig. 18 Exemplu de cod de defecțiune

► Opriti și reporniți aparatul.

-sau-

► Apăsati tasta reset până când se indică **Reset**.

Aparatul intră din nou în funcțiune și se afișează temperatura turului.

Dacă nu puteți remedia un deranjament:

- Contactați firma de specialitate sau serviciul de relații cu clienții.
- Comunicați codul de defecțiune afișat și datele aparatului.

Date aparat	
Denumirea aparatului ¹⁾	
Număr serie ¹⁾	
Data punerii în funcțiune	
Constructorul instalației	

1) Informațiile se află pe plăcuța de identificare a capacului panoului de comandă.

Tab. 3 Date despre aparat pentru trimitere în caz de deranjament

9 Întreținere

Verificare tehnică și întreținere

Utilizatorul este responsabil pentru siguranța și compatibilitatea cu mediul înconjurător a instalației de încălzire.

Verificările tehnice și întreținerile sunt condiții preliminare pentru funcționarea sigură și ecologică a instalației de încălzire.

Vă recomandăm să încheiați un contract de verificare tehnică anuală și întreținere, în funcție de necesitate, cu o firmă de specialitate autorizată.

- Lucrările se vor efectua numai de către o firmă de specialitate autorizată.
- Remediați fără întârziere deficiențele constatate.

Curățarea mantalei

Nu folosiți pentru curățare obiecte ascuțite sau agenți de curățare agresivi.

- Frecați mantaua cu o cârpă umedă.

10 Protecția mediului și eliminarea ca deșeu

Protecția mediului este unul dintre principiile fundamentale ale grupului Bosch.

Pentru noi, calitatea produselor, rentabilitatea și protecția mediului, ca obiective, au aceeași prioritate. Legile și prescripțiile privind protecția mediului sunt respectate în mod riguros.

Pentru a proteja mediul, utilizăm cele mai bune tehnologii și materiale ținând cont și de punctele de vedere economice.

Ambalaj

În ceea ce privește ambalajul, participăm la sistemele de valorificare specifice fiecărei țări, care garantează o reciclare optimă.

Toate ambalajele utilizate sunt nepoluante și reutilizabile.

Deșeuri de echipamente

Aparatele uzate conțin materiale de valoare, ce pot fi revalorificate. Grupele constructive sunt ușor de demontat. Materialele plastice sunt marcate. În acest fel diversele grupe constructive pot fi sortate și reutilizate sau reciclate.

Deșeuri de echipamente electrice și electronice



Acest simbol indică faptul că produsul nu trebuie eliminat împreună cu alte deșeuri, ci trebuie dus la un centru de colectare a deșeurilor în scopul tratării, colectării, reciclării și eliminării ca deșeu.

Simbolul este valabil pentru țări cu reglementări privind deșeurile electronice, de ex. "Directiva europeană 2012/19/CE privind deșeurile de echipamente electrice și electronice". Aceste prevederi definesc condițiile-cadru valabile pentru returnarea și reciclarea deșeurilor de echipamente electronice în țările individuale.

Deoarece aparatele electronice pot conține substanțe nocive, acestea trebuie reciclate în mod responsabil, pentru a minimiza posibilele daune aduse mediului și posibilele pericole pentru sănătatea oamenilor. De asemenea, reciclarea deșeurilor electronice contribuie la conservarea resurselor naturale.

Pentru mai multe informații privind eliminarea ecologică a deșeurilor de echipamente electrice și electronice, adresați-vă autorităților locale competente, firmelor de eliminare a deșeurilor sau comerciantului de la care ați achiziționat produsul.

Pentru mai multe informații, accesați:
www.weee.bosch-thermotechnology.com/

11 Termeni de specialitate

Presiune de lucru

Presiunea de lucru reprezintă presiunea instalației de încălzire.

Aparat în condensatie

Aparatul în condensatie nu utilizează numai căldura, reprezentată ca temperatură măsurabilă a gazelor de încălzire la ardere, ci și căldura de la vaporii de apă. De aceea, un aparat în condensatie prezintă de obicei un randament ridicat.

Principiu în contracurent

Apa se încălzește în timp ce curge prin aparat. Capacitatea maximă de alimentare este pusă rapid la dispoziție fără timp de așteptare îndelungat sau întrerupere pentru încălzire.

Regulator pentru instalația de încălzire

Regulatorul pentru instalația de încălzire asigură reglarea automată a temperaturii turului în funcție de temperatura exterioară (la automatizările comandate în funcție de temperatura încăperii) sau de temperatura încăperii și conform unui program temporizat.

Returul instalației de încălzire

Returul instalației de încălzire este linia de conducte prin care curge agent termic cu temperatură mai mică de la corpurile radiante la aparat.

Turul de încălzire

Turul instalației de încălzire este linia de conducte prin care curge agent termic cu temperatură mai mare de la aparat la corpurile radiante.

Agent termic

Agentul termic este apa cu care se umple instalația de încălzire.

Robinet termostatat

Robinetul termostatat este un termostat mecanic care, în funcție de temperatura ambientală, asigură un debit mai mic sau mai mare al apei calde prin intermediul unei supape, pentru a menține temperatura constantă.

Sifon

Sifonul este utilizat pentru devierea apei care iese dintr-o supapă de siguranță.

Temperatură a turului

Temperatura turului este temperatura cu care curge agentul termic încălzit, de la aparat la corpurile radiante.

Pompă de circulație

Pompa de circulație permite circularea apei calde între boiler sau stocator și locul de alimentare. În felul acesta, puteți avea imediat la dispoziție apă caldă la locurile de alimentare.

12 Instrucțiuni succinte de utilizare

Pornirea/oprirea aparatului

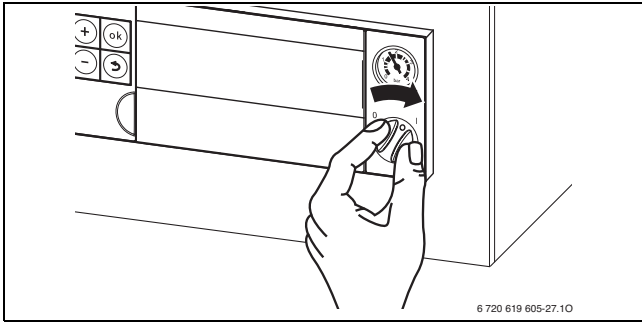

Pornirea/Oprirea regimului de încălzire

- ▶ Tasta se apasă până când pe afișaj luminează intermitent simbolul sau .

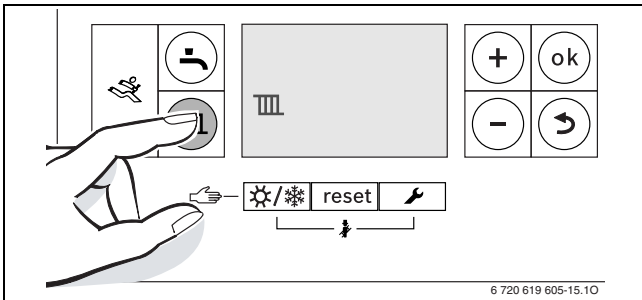

- ▶ Apăsați tasta + sau tasta - pentru a porni sau opri regimul de încălzire:

- = regim de încălzire
- = fără regim de încălzire

- ▶ Apăsați tasta **ok** pentru a memora setarea.

Pornirea/oprirea regimului de producere a apei calde

- ▶ Tasta se apasă până când pe afișaj luminează intermitent simbolul sau .

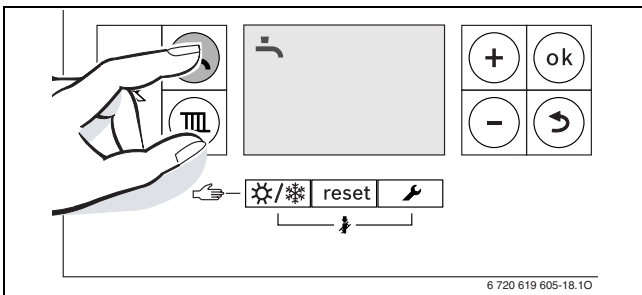

- ▶ Apăsați tasta + sau tasta - pentru a seta regimul dorit de producere a apei calde:

- = regim de producere a apei calde
- + **eco** = regim economic
- = fără regim de producere a apei calde

- ▶ Apăsați tasta **ok** pentru a memora setarea. Simbolul apare pentru scurt timp.

Setarea sistemului de reglare (accesorii)

Consultați instrucțiunile de utilizare aferente sistemului de reglare.

Setarea temperaturii maxime pe tur

- ▶ Tasta este apăsată.

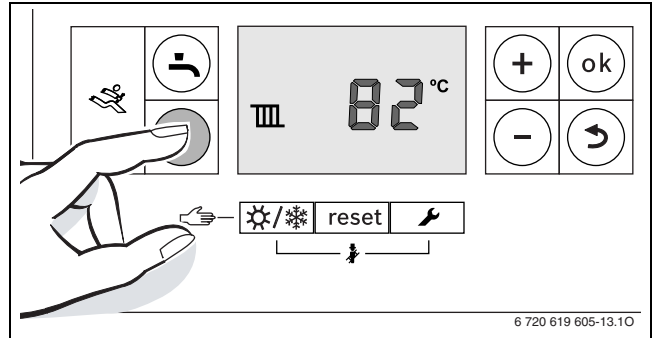

- ▶ Apăsați tasta + sau tasta - pentru setarea temperaturii maxime pe tur.

Setarea temperaturii apei calde

- ▶ Tasta este apăsată.

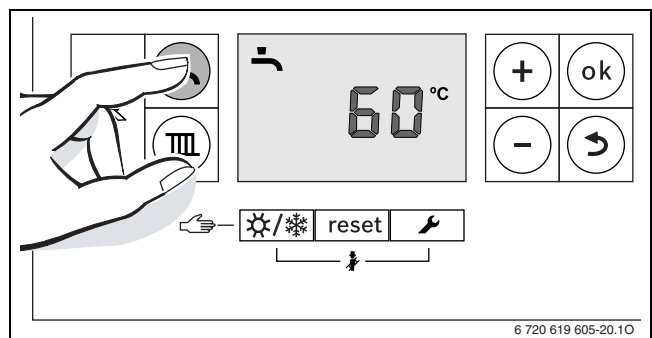

- ▶ Apăsați tasta + sau tasta - pentru setarea temperaturii apei calde:
- ▶ Apăsați tasta **ok** pentru a memora setarea.

Setarea manuală a regimului de vară

- ▶ Tasta se apasă până când pe afișaj luminează intermitent simbolul .

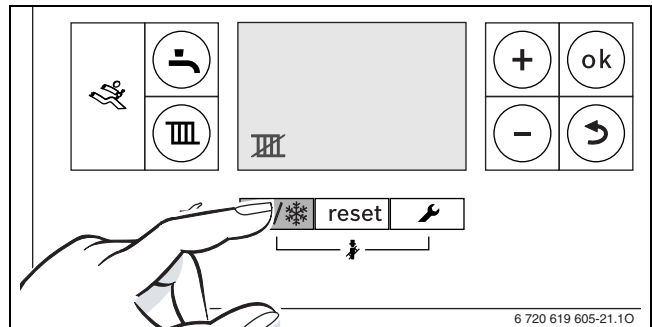

- ▶ Apăsați tasta **ok** pentru a memora setarea.

Setarea protecției împotriva înghețului

- ▶ Setati temperatura maximă pe tur la 30 °C.

13 Notificare privind protecția datelor



La **Robert Bosch S.R.L., Departamentul Termotehnică, Str. Horia Măcelariu 30-34, 013937 București, Romania**, prelucrăm informații privind produsele și instalațiile, date tehnice și date de conectare, date de comunicare, date privind înregistrarea produselor și istoricul clienților pentru a

asigura funcționalitatea produselor (art. 6, alin. (1), lit. b) din RGPD), în vederea îndeplinirii obligației noastre de supraveghere a produselor și din motive de siguranță a produselor și de securitate (art. 6, alin. (1), lit. f) din RGPD), pentru asigurarea și apărarea drepturilor noastre în legătură cu întrebările referitoare la garanția și înregistrarea produsului (art. 6, alin. (1), lit. f) din RGPD) și pentru a analiza distribuția produselor noastre și a furniza informații și oferte personalizate privind produsul (art. 6, alin. (1), lit. f) din RGPD). Pentru a furniza servicii, precum servicii de vânzări și marketing, management-ul contractelor, gestionarea plăților, servicii de programare, găzduirea de date și servicii call center, putem încredința și transmite datele către furnizori de servicii externi și/sau întreprinderi afiliate firmei Bosch. În anumite cazuri și numai dacă se asigură o protecție corespunzătoare a datelor, datele cu caracter personal pot fi transmise unor destinatari din afara Spațiului Economic European. Mai multe informații pot fi furnizate la cerere. Puteți contacta responsabilul nostru cu protecția datelor la adresa: Ofițer Responsabil cu Protecția Datelor, Confidențialitatea și Securitatea Informației (C/ISP), Robert Bosch GmbH, cod poștal 30 02 20, 70442 Stuttgart, GERMANIA.

Aveți dreptul de a vă opune în orice moment prelucrării datelor dumneavoastră cu caracter personal în baza art. 6, alin. (1), lit. f) din RGPD din motive legate de situația dumneavoastră particulară sau în scopuri de marketing direct. Pentru a vă exercita drepturile, vă rugăm să ne contactați la adresa **DPO@bosch.com**. Pentru mai multe informații, scanați codul QR.

Buderus

Robert Bosch S.R.L.
Departamentul Termotehnică
Str. Horia Măcelariu 30-34
013937 București
ROMANIA

Tel.: +40-21-4057500
Fax: +40-21-2331313

www.buderus.ro