



TITANO TWIN

Boilere electrice



TITANO TWIN 30
TITANO TWIN 50
TITANO TWIN 80
TITANO TWIN 100



Instrucțiuni de instalare, utilizare și întreținere



INSTRUCȚIUNI DE SIGURANȚĂ

- Apa încălzită la o temperatură de peste 50°C poate cauza arsuri grave, imediate, dacă curge direct pe piele. Copiii, persoanele cu dizabilități și persoanele vârstnice sunt mai expuse acestui risc. Vă recomandăm să instalați un ventil termostatic pentru mixarea apei calde menajere, pe conducta marcată cu roșu.
- Temperaturile apei din interiorul boilerului pot atinge 80°C. Adaptați temperatura apei calde de la robinet amestecând apa fierbinte cu apa rece, și verificați introducând numai mâinile sub jetul de apă. Nu permiteți contactul apei cu restul corpului până ce temperatura nu este corespunzătoare.
- Boilerul trebuie instalat și setat de către un tehnician calificat, în conformitate cu legile tehnice locale în vigoare și reglementările pentru sănătate și siguranță.
- Orice eroare, care apare și afectează componentele electrice, trebuie verificată și remediată numai de către personalul de service autorizat.
- Pe timpul iernii, dacă boilerul se va decupla de la alimentarea cu energie electrică pe o perioadă mai lungă de timp, rezervorul de apă ar trebui golit pentru a preveni daunele cauzate de îngheț, dacă este cazul. Vă rugăm să nu uitați să opriți boilerul înainte de a-l goli.
- În cazul în care cablul de curent este uzat sau deteriorat, acesta trebuie înlocuit de către producător, de service-ul sau de către persoanele calificate, pentru a preveni orice posibile pericole.
- Asigurați-vă că instalația/circuitul electrică/electric din care este alimentat boilerul, este echipat, obligatoriu, cu siguranța diferențială, conform reglementărilor în vigoare.
- Boilerul electric trebuie instalat astfel încât orice persoană, care dorește să facă o baie sau un duș să nu fie nevoită să folosească respectivele comutatoare sau alte dispozitive de instalare și să păstreze o distanță de 0.6 metri între boiler și cadă sau duș.
- Instalația poate fi utilizată de copiii de peste 8 ani și de persoanele cu afecțiuni psihice, senzoriale sau mentale sau persoanele fără experiență sau cunoștințe, cu condiția ca acestea să fie supravegheate și instruite în utilizarea boilerului într-o manieră sigură și trebuie asigurat că aceste persoane cunosc riscurile existente. Această instalație nu este o jucărie. Copiii nu trebuie să se joace cu aceasta. Curățarea și întreținerea nu se vor realiza de către copiii nesupravegheați.
- Temperatura apei fierbinți este controlată de un termostat cu rearmare, care are și rol de dispozitiv de siguranță, pentru a preveni supraîncalzirea excesivă a apei.
- Nu manipulați supapa de siguranță pentru supra-presiune; acționați-o doar periodic pentru a vă asigura că nu s-a blocat și eliminați orice murdărie sau grăsime, care s-ar fi putut depune pe ea; pe conducta de alimentare cu apa rece a boilerului trebuie montată o supapa de siguranță, care este conform cu standardul local, calibrată la o presiune maximă de 0.8 MPa ce include o clapeta de sens și un robinet de închidere.

- Este normal să curgă apă prin supapa de siguranță la suprapresiune atunci când boilerul se încălzește. Din acest motiv, evacuarea supapei de siguranță va trebuie racordată la o canalizare sau cu o conductă orientată mereu în jos, într-o zonă care să permită evacuarea apei în siguranță și care nu trebuie expusă temperaturilor sub zero grade.

ATENȚIE

NU CONECTAȚI BOILERUL LA REȚEAUA ELECTRICA ÎNAINTE DE A-L UMPLE, ÎNTRUCĂȚ ACEST LUCRU DUCE LA DETERIORAREA IREVERSIBILĂ A APARATULUI.



Acest produs este conform cu directiva 2012/19/UE.

Simbolul tomleronului tăiat cu X de pe instalație și ambalajul ei semnifică faptul, că produsul trebuie reciclat separat de gunoiul menajer la finalul duratei sale de viață. Din acest motiv, la finalul duratei de viață, utilizatorul trebuie să predea produsul către o companie de salubritate specializată în produse electrotehnice și electronice. Alternativ, utilizatorul poate returna produsul la comerciant, atunci când achiziționează un produs nou similar. Produsele electronice ale căror dimensiuni sunt mai mici de 25 cm, pot fi predate oricărui distribuitor de produse electronice, a cărui suprafața de magazin are o dimensiune de minim 400 mp pentru salubritate, fără nicio obligație de a achiziționa un produs nou.

Colectarea selectivă a deșeurilor reciclabile și tratarea lor, dacă sunt compatibile cu protecția mediului, contribuie la prevenirea daunelor asupra mediului și promovarea reutilizării și/sau reciclării.

Stimate client,

Îți mulțumim pentru achiziționarea boilerului electric TITANO TWIN de la FERROLI.

Boilerul cu rezistența electrică imersată, TITANO TWIN este proiectat și produs în conformitate cu standardul internațional IEC pentru electrocasnice. Produsul are cel mai înalt nivel de calitate conform standardelor internaționale. Din acest motiv suntem convinși, că boilerul poate îndeplini nevoile dumneavoastră și poate crește calitatea vieții familiei dumneavoastră.

Vă rugăm să citiți cu atenție acest manual înainte de utilizarea boilerului și să-l păstrați într-un loc sigur pentru a-l putea consulta de câte ori este nevoie.

CUPRINS

1. CARACTERISTICI GENERALE.....	5
2. CARACTERISTICI TEHNICE.....	6
3. CERINȚE PENTRU INSTALARE.....	8
4. DISPLAY CONTROL.....	12
5. CONTROLUL ECHIPAMENTULUI CU AJUTORUL APLICAȚIEI.....	16
6. REGULI DE ÎNTREȚINERE.....	22
7. SCHEMELE INSTALAȚIEI ELECTRICE.....	23

1. CARACTERISTICI GENERALE

Izolație de sticlă, izolație electrică împotriva apei

Elementul de încălzire este acoperit cu o pudră de sticlă ce-i asigură un nivel ridicat de izolație; aceasta are o conductivitate ridicată dar și o puternică stabilitate termică ca și material de umplere. Aceasta servește la izolarea completă a elementului de încălzire față de pereții exteriori ai rezistenței electrice și în același timp se asigură faptul că izolația nu permite scurgeri de curent.

Protecție multiplă

Acest produs are caracteristici de siguranță multiple precum temperatura constantă automată, protecția la supratemperatură, protecție la funcționare fără apă, protecție la suprapresiune și protecția la îngheț.

Rezervor interior emailat

Interiorul rezervorului a fost emailat pe o linie de producție computerizată realizată în Italia, care acoperă suprafața acestuia printr-un proces special de smălțuire cu siliciu, cu ajutorul tehnologiei de aplicare electrostatică. Emailul se aplică pe pereții din oțel al rezervorului după o sinterizare la o temperatură ridicată de 850 °C. Acest tratament asigură rezervorului o emailare completă și protecție absolută a acestuia împotriva șocurilor, presiunilor ridicate și a coroziunii, ceea ce mărește considerabil durata de viață a boilerului.

Anodul de magneziu

Boilerul este prevăzut cu anod din magneziu pentru protecția împotriva coroziunii electrostatice, ceea ce mărește durata de utilizare a acestuia.

Operare facilă

Cu interfața pentru reglarea temperaturii apei calde menajere și rezervor sub presiune, acesta poate furniza apă în mai multe locuri în același timp. Acest produs este adecvat pentru a furniza apă caldă menajeră.

Schema boilerului electric și componentele sale

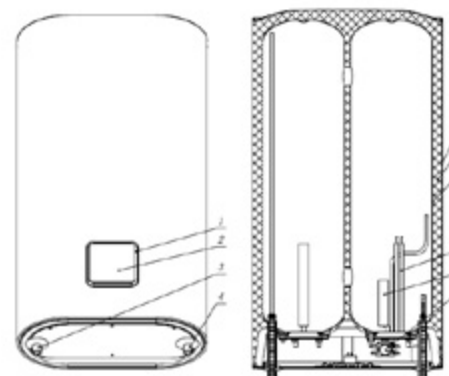

Legenda

1. Panou de comandă
2. Afisaj
3. Ieșire apă caldă
4. Intrare apă rece
5. Carcasa externă
6. Izolație din spuma poliuretanică
7. Rezervor interior
8. Element de încălzire
9. Anod de magneziu
10. Termostat de siguranță supratemperatură

2. CARACTERISTICI TEHNICE

Model	u.m.	30	50	80	100
Volum de stocare (V)	litri	30	50	80	90
Greutate umplut cu apă*	kg	47.7	75.1	111.5	124.5
Domeniu reglare termică	°C	40-80			
Presiunea maximă de lucru a rezervorului intern	MPa	0.8			
Alimentare cu curent		230V~50/60 Hz			
Consum nominal de curent	kW	1.8			
Dimensiuni	mm	462x248x679	462x248x991	542x288x1092	542x288x1194
Sarcini declarate		S	M	M	M
Clasa de eficiență energetică la încălzirea apei		A	B	B	B
Eficiența energetică la încălzirea apei	%	38	39	39	39
Consum anual de curent (AEC)	kWh	485	1316	1316	1316
Nivel acustic	dB	15			
Consum zilnic de curent	kWh	3.072	7.311	7.753	7.753
Apă amestecată la 40°C (V40)		-	85	145	165
Setări pentru temperatura termostatului și boiler, în funcție de comercializare	°C	70			
Tipul montajului		Vertical și orizontal			

*** A se avea în vedere atunci când boilerul se montează pe perete**

Consumul de energie și alte informații furnizate în fișa produsului sunt definite în raport cu directivele UE 811/2013 și 814/2013.

Instalația este echipată cu o funcție inteligentă, care permite adaptarea ei la consumul fiecărui utilizator. Dacă este operată corect, instalația are un consum zilnic de „QElec” („mai puțin decât un produs echivalent fără o funcție inteligentă”).

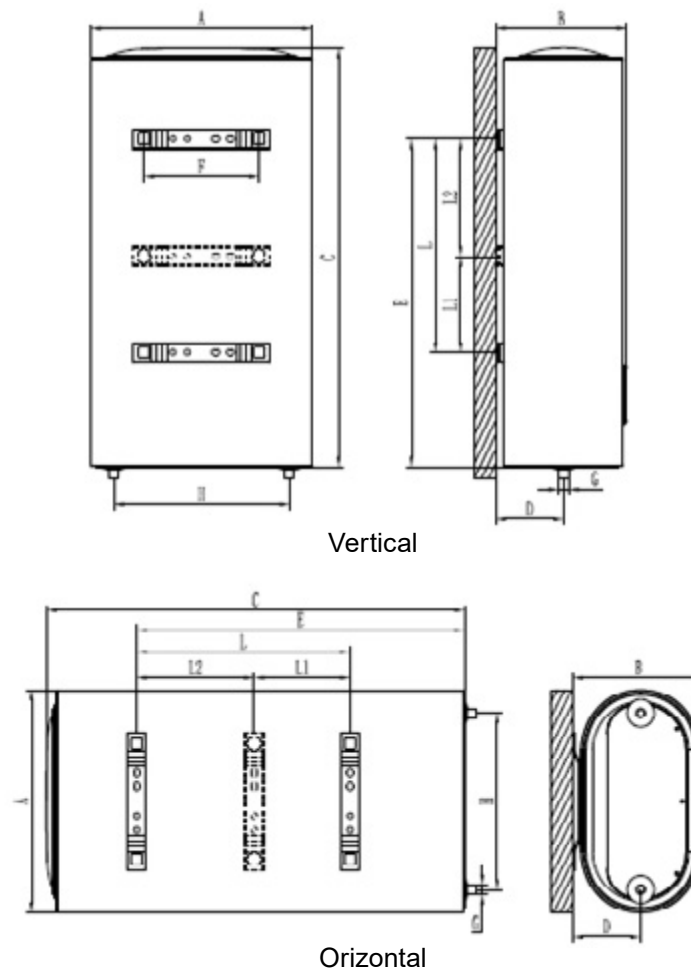

Numar	Model			
	30	50	80	100
A	462	762	542	542
B	274	274	314	314
C	679	991	1092	1194
D	142	142	162	162
E	440	585	769	769
F	240	240	240	240
G	1/2"	1/2"	1/2"	1/2"
H	367	367	439	439
L/L1+L2	200	345	500	200+300

3. CERINȚE PENTRU INSTALARE

Boilerul trebuie instalat și pus în funcțiune de către personal tehnic calificat în domeniu, în conformitate cu regulile stabilite de reglementările locale privind sănătatea și siguranța, precum „Reglementările privind dispozitivele electrotehnice cu tensiune mică”, Codul tehnic al clădirilor și reglementările locale relevante.

Boilerul este conceput pentru încălzirea apei la o temperatură inferioară celei de fierbere. Boilerul trebuie conectat la o rețea de furnizare de apă rece menajeră, dimensionată în funcție de prestațiile și capacitățile sale.

Înainte de a conecta boilerul, trebuie efectuați următorii pași:

- Verificați dacă caracteristicile acestuia (consultați eticheta) corespund cu cerințele clientului.
- Verificați dacă instalația este conformă gradului IP al aparatului în funcție de normele în vigoare.
- Citiți instrucțiunile de pe eticheta ambalajului, de pe placuta de timbru al produsului și prezentul manual

Instalarea boilerului

Acest boiler este proiectat pentru a fi instalat exclusiv în incinta unor încăperi, în conformitate cu normativele în vigoare. Se impune respectarea următoarelor avertismente referitoare la prezenta de:

- Umiditate: nu instalați boilerul în spații închise (neventilate) expuse umidității.
- Condițiilor de îngheț: nu instalați boilerul în zonele în care temperatura aerului poate scădea la un nivel critic și unde există pericol de îngheț.
- Raze solare: nu expuneți boilerul direct razelor solare, chiar dacă există ferestre interpușe.
- Praf/vapori/gaz: nu instalați boilerul în medii deosebit de agresive cum ar fi vapori acizi, praf sau gaz.
- Descărcări electrice: Nu conectați boilerul direct la surse de curent care nu sunt protejate împotriva supratensiunilor și variațiilor de tensiune.

Locul instalării boilerului

Se recomandă instalarea boilerului cât mai aproape de punctele de utilizarea apei calde menajere pentru a reduce la minim pierderea căldurii prin conducte.

Boilerul TITANO TWIN se instalează mereu cu conexiuni la apă orientate în jos. Pentru a facilita verificările și întreținerea sa, trebuie să se prevadă un spațiu de cel puțin 50 cm între capacul boilerului și orice obstacol fix, pentru a avea acces la componentele electrice. Se recomandă instalarea boilerului la o distanță de cel puțin 20/25 cm față de tavan sau peretii alăturați. Normele locale pot stabili sau nu alte restricții privind instalarea în camerele de baie. Respectați prioritar distanțele prevăzute de normele locale în vigoare.

MONTAJ PE PERETE

În cazul peretilor din cărămidă sau blocurilor gaurite, pereți de separare, pereți subțiri cu staticitate limitată sau alte tipuri de construcții din cărămidă în afara celor menționate trebuie efectuată o verificare statică preliminară a sistemului de susținere.

Procedura de instalare:

1. Asigurați-vă, că suprafața zonei în care urmează să montați boilerul poate susține de patru ori greutatea boilerului atunci când acesta este plin cu apă.
2. Utilizați un burghiu pentru a efectua găuri de minim 90 mm în perete. Aceste găuri trebuie să fie pe aceeași linie.
3. Introduceți două dibluri în gaură, înșurubați cârligele și poziționați-le cu fața în sus, apoi ridicați boilerul și agățați-l în cârlige, fixați-l strâns în poziție și verificați dacă diblurile nu sunt slăbite, pentru a vă asigura, că boilerul este montat fix.

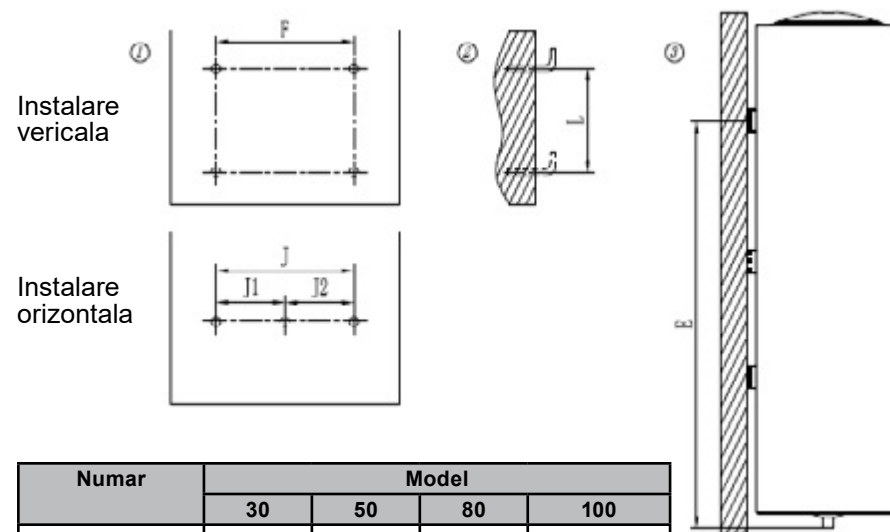

Numar	Model			
	30	50	80	100
E (mm)	472	617	800	800
F(mm)	240	240	240	240
L(mm)	/	/	/	300
J/J1+J2(mm)	200	345	500	200+300

Instalarea orizontală

Notă: Dacă trebuie să instalați boilerul în dormitor sau baie, trebuie să respectați spațiul de instalare: Spațiu interzis și spațiu protejat

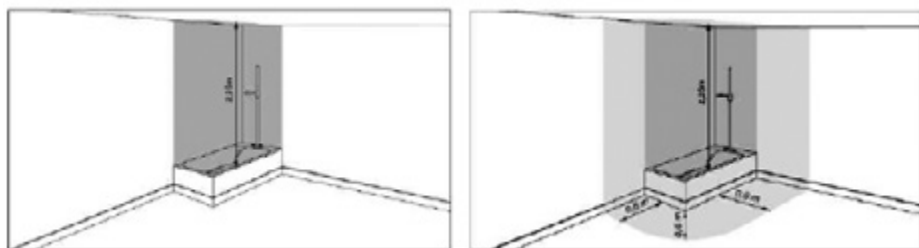

Spațiu interzis

Spațiu protejat

- **Fără comutatoare, prize sau iluminare în zona interzisă.**
- **În zona de protecție nu trebuie instalate comutatoare, dar se pot instala prize de siguranță.**

RACORDAREA LA APĂ

Conectați conducta de alimentare a boilerului și conducta de evacuare cu tevi sau accesorii, care pot rezista la temperaturi de peste 100°C la o presiune care depășește presiunea de lucru (8 bar). Din acest motiv vă recomandăm să nu folosiți materiale, care nu sunt rezistente la astfel de temperaturi.

Atunci când conectați tevile de apă, urmați regulile de bază pentru a preveni coroziunea: „Nu utilizați cupru înainte de fier sau oțel în direcția de curgere a apei”. Pentru separarea galvanică și efectul distructiv al acesteia, utilizați bandă de teflon pentru a înfuleta cuplurile hidraulice furnizate împreună cu boilerul.

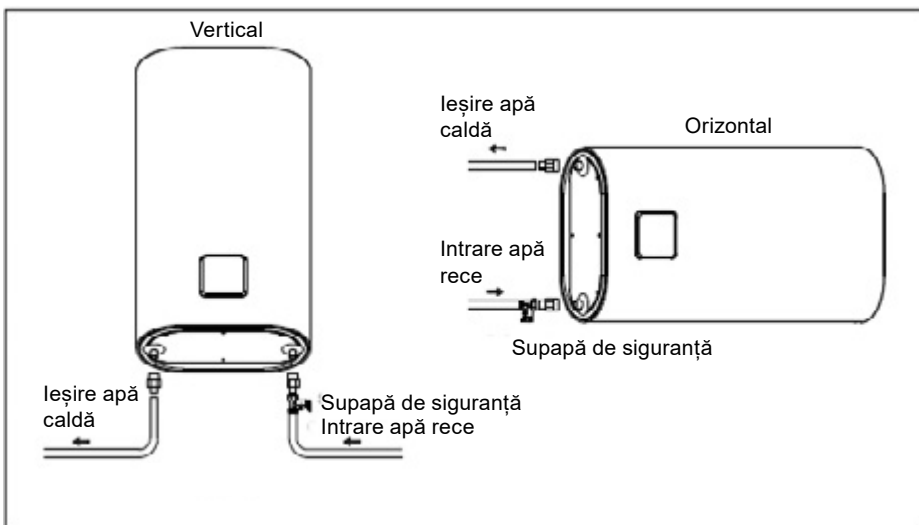

Conectați conducta de alimentare cu apă rece (albastră) la cupla electrolitică și de aici conectați-o la subsamblul hidraulic de siguranță la dispozitivul de drenare furnizat odată cu boilerul. Montați un robinet pe conducta de apă rece

IMPORTANT: robinetul trebuie să fie mereu deschis atunci când boilerul este pornit.

În unele țări se impun dispozitive de siguranță alternative și alte cerințe, conform reglementărilor locale: instalatorul trebuie să verifice funcționarea elementului de siguranță al dispozitivului pe care dorește să îl folosească. Nu montați robinetii între supapa de siguranță și boiler.

Conectați conducta de distribuție a apei calde prin intermediul cuplei hidraulice de ieșire apă caldă (roșie).

Ventilul de siguranță hidraulică sau ansamblul furnizat cu boilerul se montează cu un dispozitiv siguranță și ventil de suprapresiune. Ventilul de suprapresiune se deschide la maxim 8 bar. Dacă presiunea din instalația de apă depășește 5 bar, montați un reductor de presiune conform reglementărilor.

De asemenea este foarte important să atașați furtunul de drenare la ventilul de siguranță (2) pentru a drena apa. Utilizând un sifon de evacuare. Acesta trebuie să fie vizibil și să se îndrepte către conducta de drenare.

Descrierea ventilului de siguranță

- 1 – dispozitiv pentru evacuarea apei din boiler
- 2 – ieșire pentru drenarea apei

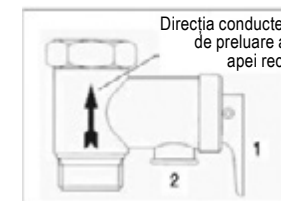

CONEXIUNE ELECTRICĂ

Înainte de a instala unitatea vă recomandăm să verificați cu multă atenție instalația electrică pentru a vă asigura că este conform cu reglementările relevante. Producătorul nu își asumă răspunderea pentru daunele cauzate de lipsa unei împământări sau de o problemă cu alimentarea electrică.

Asigurați-vă că tensiunea utilizată este de 230 V / 50 Hz.

Verificați dacă sursa de alimentare electrică este conformă cu consumul maxim al boilerului (consultați plăcuța cu caracteristici tehnice) și ca toate cablurile electrice să fie corect dimensionate.

Asigurați-vă ca instalația electrică să fie prevăzută cu siguranță diferențială obligatorie, conform reglementărilor în vigoare.

PRIMA PORNIRE - UMLEREA BOILERULUI

Umpleți boilerul deschizând robinetul de apă rece și robinetele de apă caldă. Când curge apa din robinete, opriți-le începând cu cel mai de jos și finalizați cu cel de sus (duș). Astfel aerul din boiler și conducte poate fi evacuat.

Boilerul trebuie umplut cu apă înainte de prima sa utilizare (sau după orice acțiune de întreținere sau curățare) și după ce a fost conectat la curent. NU PORNIȚI ALIMENTAREA ELECTRICĂ decât dacă boilerul este plin cu apă, în caz contrar se pot deteriora rezistențele.

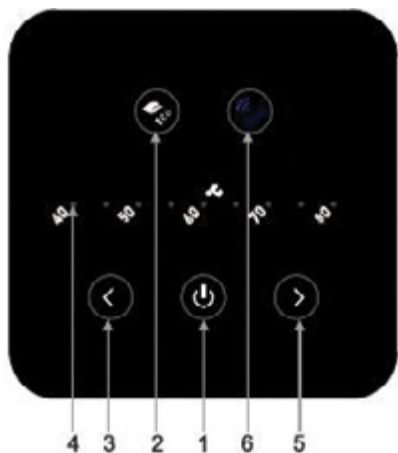
4. DISPLAY CONTROL

Legenda

- 1 – Buton de pornire
- 2 – Mod ECO
- 3/5 – Butoane ajustare temperatura
- 4 – Indicarea temperaturii
- 5 – Modul WIFI

1. Butonul pornire (on/off)

Conectare: LED roșu

Antiîngheț: LED care luminează intermitent (roșu)

2. porniți sau opriți funcția inteligentă, se aprinde lumina verde la start și se oprește lumina la închidere

3. < : reduce temperatura setată

4. Indicator de temperatură: LED roșu

5. Butonul > : crește temperatura setată

6. Buton WIFI: apăsați și țineți apăsat timp de 3 secunde acest buton pentru a se conecta la routerul de distribuție și WIFI va lumina intermitent.

Dacă conectarea se face cu succes, lumina WIFI se va aprinde.

Conectați boilerul la priza de 230 V / 50 Hz. Prima dată când este conectat LED-ul (on/off) se va aprinde.

Apăsați butonul (on/off) pornire pentru a porni boilerul.

La prima pornire, se va gasi temperatura presetata la 70°C.

Pe durata etapei de încălzire, LED-urile care indică temperatura atinsă de apă rămân aprinse permanent iar LED-ul temperaturii setate luminează intermitent până când temperatura setată este atinsă (acestea se sting de îndată ce temperatura a fost atinsă și rămâne constantă).

În orice caz, dacă temperatura setată este mai mică decât temperatura reală, LED-ul temperaturii setate va lumina.

Dacă temperatura scade, spre exemplu după ce s-a folosit apa caldă, începe automat să încălzească din nou apa iar LED-urile de la ultima pozitie aprinsa pana la cea reala se vor stinge progresiv.

Pe durata etapei de încălzire se poate auzi un zgomot din cauza procesului de încălzire a apei.

Boilerul TITANO TWIN are 2 moduri de operare: manual și smart

Funcția smart

Apăsați simbolul smart pentru a activa funcția smart. LED-ul ECO (6) se va aprinde.

Dacă modul manual este combinat cu funcția smart, boilerul va adapta automat temperatura. Aceasta înseamnă că modul manual se va dezactiva.

Pentru a dezactiva funcția, apăsați butonul iar LED-ul ECO se va stinge. Dacă doriți să ajustați manual temperatura, va trebui să opriți funcția Smart.

Descrierea funcției inteligente (Smart)

Funcția smart este o aplicație software care învață despre consumul utilizatorului, ceea ce îi permite să reducă la minim pierderile de căldură și să crească la maxim economia.

Software-ul inteligent trece printr-o perioadă de învățare de o săptămână de la momentul începerii operării boilerului la temperatura setată și înregistrează consumul de curent al utilizatorului.

Din a doua săptămână procesul de învățare continuă și sistemul învață despre nevoile utilizatorului în mai mult detaliu și modifică temperatura în fiecare oră, pentru a o adapta la cererea reală pentru a îmbunătăți economia de curent. Software-ul „Smart” activează încălzirea apei de la momentul stabilit automat de boiler în funcție de consumul utilizatorului. Pe durata zilei, când nu există cerere de apă, boilerul continuă să asigure o rezervă de apă caldă la o temperatură de 45°C.

Pentru a asigura operarea corectă a funcției smart, nu deconectați boilerul de la sursa de curent.

FUNCȚIA ANTI-LEGIONELLA

Funcția anti-legionella este activată în mod standard.

Pentru a dezactiva această funcție, apăsați butoanele „>” și „<” timp de 3 secunde. De îndată ce s-a confirmat dezactivarea, lumina indicatorilor 40-75°C se va stinge.

Pentru a activa funcția anti-legionella, apăsați butoanele „<” și „>” timp de 3 secunde. De îndată ce activarea este confirmată, lumina indicatorilor 40-75° C se va aprinde.

Când funcția anti-legionella este activă, temperatura este setată la 75° C.

Prima dată când se activează funcția (sau după ce boilerul a fost oprit), așteptați 3 zile să înceapă să funcționeze; de îndată ce ciclul a fost finalizat, se va repeta la fiecare 30 de zile, cu condiția să nu fie setat să opereze la 75° C sau 80° C, caz în care ciclul de 30 de zile se va reseta.

Această funcție poate fi activată în modul normal sau de operare smart.

Informare

Legionella sunt bacterii mici cu formă de tijă, care se găsesc în mod natural în orice apă proaspătă. Boala Legionnaire este o pneumonie gravă cauzată de inhalarea bacteriilor Legionella pneumophila sau altor specii de Legionella. Aceste bacterii se găsesc frecvent în sistemele gospodăriilor, hoteluri și alte sisteme de apă și în apa utilizată pentru aerul condiționat. Din acest motiv, abordarea principală în combaterea acestor bacterii este prevenția, care constă în controlul organismelor prezente în sistemele de apă.

Pentru a limita creșterea Legionella evitați următoarele:

Temperatura apei cuprinsă între 25° C și 50° C. Pentru a limita creșterea bacteriilor Legionella, temperatura apei trebuie să fie într-un domeniu în care bacteriile nu pot crește sau cresc foarte greu. Altfel instalația de apă potabilă trebuie dezinfectată prin procedeul termic (încingere).

Stagnarea apei. Pentru a evita stagnarea apei pe perioade lungi de timp, apa din orice parte a instalației de apă trebuie folosită sau evacuată cel puțin o dată pe săptămână.

În ceea ce privește apa depozitată în acest boiler, dacă:

- 1) Instalația este oprită pe o perioadă mai lungă de timp (luni) sau
- 2) Temperatura apei este menținută constantă în domeniul 25 - 50°C, bacteriile Legionella pot crește în rezervor.

În astfel de condiții reduceți proliferarea bacteriilor prin efectuarea unui „ciclu de dezinfectare cu căldură”.

Notă: Atunci când software-ul efectuează tratamentul de dezinfectie va crește ușor consumul de curent al boilerului. **Temperatura apei din rezervor poate produce arsuri grave atunci când software-ul efectuează dezinfectia. Copiii, persoanele cu dizabilități și persoanele vârstnice sunt expuse în mod special riscului de arsuri. Verificați temperatura apei înainte de a face baie sau duș.**

PUNCTE GENERALE

În cazul unei pene de curent sau dacă instalația este oprită de la butonul (on/off), cea mai recentă setare a temperaturii va rămâne în memorie, la fel ca și statusul ei (ex. dacă era în stand by sau funcționare) și dacă s-a activat sau nu funcția anti-legionella.

În orice procedură de configurare, dacă utilizatorul nu efectuează nicio operațiune timp de 5 secunde, se va salva ultima setare în memoria dispozitivului.

FUNCȚIA DE PROTECȚIE LA ÎNGHEȚ

Funcția de protecție la îngheț va opera pe durata sezonului rece și atunci când instalația nu se folosește o perioadă mai lungă de timp. Funcția de protecție la îngheț este activă în mod standard.

Pentru a asigura că funcția operează corect, nu deconectați boilerul de la sursa de curent.

REPORNIRE/DIAGNOSTICARE

Dacă există o defecțiune, unitatea va intra în „modul de eroare” iar unele LED-uri de pe panoul de comandă vor lumina intermitent simultan.

Repornire:

Pentru a reporni boilerul, stingeți și aprindeți din nou unitatea. În cazul în care cauza erorii dispare imediat după procesul de repornire, boilerul va opera normal. Dacă nu este cazul, anumite LED-uri vor continua să lumineze intermitent. Contactați asistența tehnică.

Diagnosticare:

Tipul erorii este afișat de unele LED-uri după cum urmează:

LED-ul 40 - 45°C + (on/off) luminează intermitent – operare fără apă

LED-ul 40 - 50°C + (on/off) luminează intermitent – senzorul termic NTC este defect

LED-ul 40 - 55°C + (on/off) luminează intermitent – supraîncalzirea apei

NU REPARAȚI NICIODATĂ BOILERUL DE UNUL SINGUR. SOLICITAȚI ÎNTOTDEAUNA SERVICIILE UNUI TEHNICIAN CALIFICAT.

Toate datele și specificațiile prezentate nu au caracter obligatoriu; producătorul își rezervă dreptul de a modifica, anunța sau înlocui specificații la discreția sa. Acest produs este conform cu reglementările în vigoare.

5. CONTROLUL ECHIPAMENTULUI CU AJUTORUL APLICAȚIEI

Acest boiler are integrat un modul WiFi, care permite conectarea la un router WiFi extern (care nu este inclus în pachetul de livrare) și din acest motiv poate fi controlat din aplicația de smartphone. În funcție de disponibilitatea unui smartphone Android sau iOS, scanați codul QR de pe eticheta produsului sau descărcați aplicația EGEA Smart:



Alternativ puteți căuta aplicația în Google Play Store sau în App Store introducând textul „egeasmart” după care o puteți descărca. După instalare pe ecranul telefonului va apare următoarea icoană:



Porniți aplicația „EGEA Smart” pe smartphone apăsând icoana de mai sus.

Pentru a utiliza aplicația EGEA Smart pentru prima dată trebuie să vă înregistrați ca utilizator: creați un cont nou, apoi introduceți o adresă de email, apoi introduceți codul de verificare primit pe adresa de email și setați o parolă. Apoi confirmați.

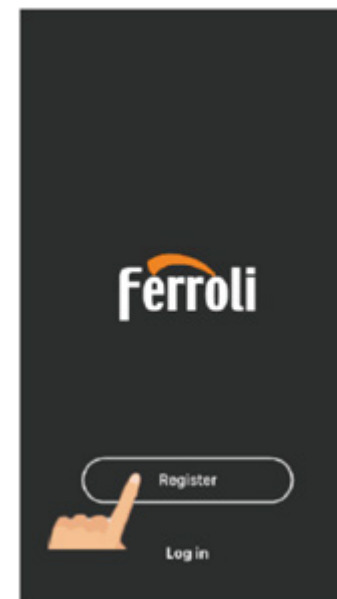

Apăsați butonul „Register” pentru a începe înregistrarea, introduceți o adresă de email, apăsați „Get verification code” și apoi introduceți o parolă.

Dacă vă deconectați din aplicație sau smartphone, apăsați butonul „Login” introduceți numele de utilizator și parola și apoi apăsați din nou Log In.

Apăsați butonul „+” din partea de sus dreapta pentru a adăuga produsul dvs. și apoi selectați modelul de boiler „TITANO TWIN”

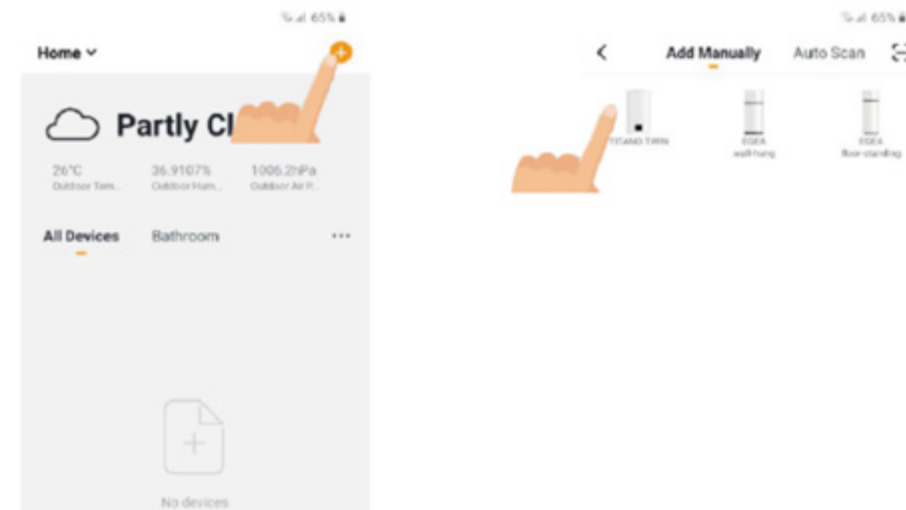

Conectați smartphone-ul la un router de 2.4 GHz Wi-Fi, introduceți în aplicație denumirea WiFi și parola și apoi apăsați Next.

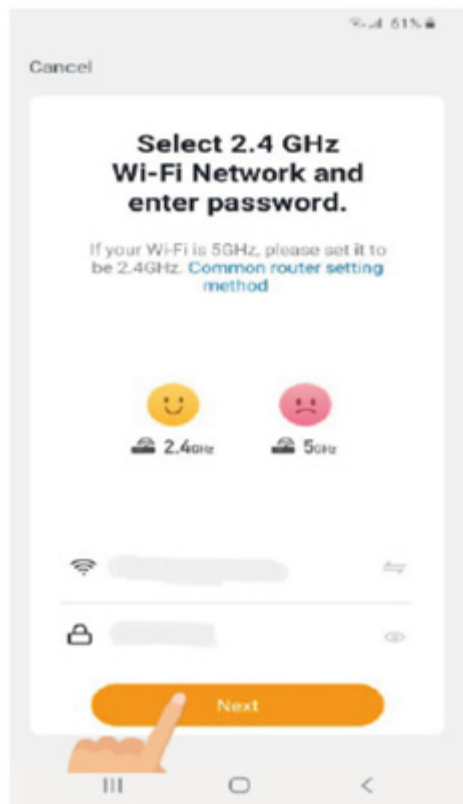

Asigurați-vă, că boilerul este conectat la curent.

Apăsați timp de 3 secunde butonul WiFi de pe boiler și atunci când butonul WiFi luminează intermitent rapid apăsați „Confirm”, apoi butonul Next de pe aplicație pentru a porni modul de conectare.

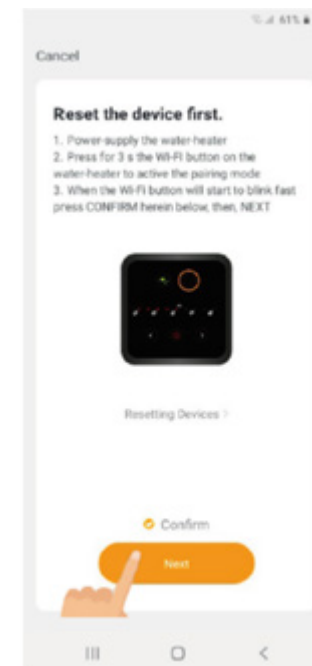

Țineți telefonul aproape de boiler pe durata conectării la router-ul WiFi, timp în care acesta se va inițializa

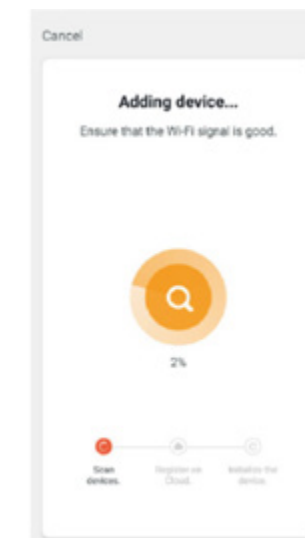

Dacă procedura de conectare cu router-ul WiFi a avut succes, veți vedea că dispozitivul dvs. a fost adăugat, așa cum este prezentat în imaginea de mai jos.

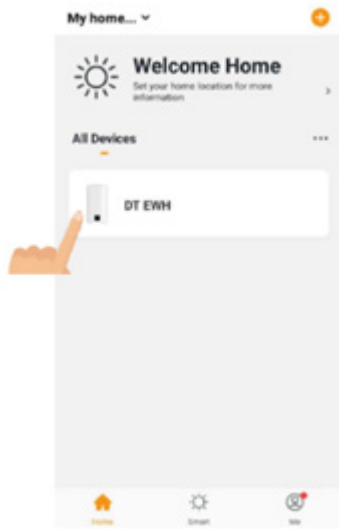

Apăsați icoana de pe echipament pentru a accesa panoul de comandă, unde se va afișa modul de operare curent (manual sau ECO).

Cu boilerul setat în modul de operare manuală, panoul de comandă al aplicației arată astfel:



Apăsați simbolul (frunza) pentru a selecta modul ECO (panoul aplicației va arăta după cum urmează).

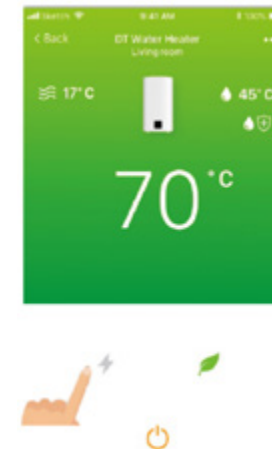

În modul ECO, apăsați simbolul (fulger) pentru a selecta modul „manual”.

Atunci când sunteți în modul manual, dacă apăsați butoanele „+” și „-” puteți ajusta temperatura apei calde în domeniul 40+80°C în pași de câte 5° C.

În modul ECO temperatura pentru apa caldă se calculează automat și se setează de către funcția smart a acestui produs.

Pe durata încălzirii apei, simbolul unei picături (picatura) aproape de valoarea temperaturii apei apare pe ecran și luminează intermitent.

Efectuarea ciclului „anti-legionella” este afișat de simbolul (picatura + scut), aflat sub valoarea temperaturii apei în aplicație.

În cazul unei erori cauzată de: operarea fără apă (E2: eroare lipsa apă), senzor NTC defect (E3: senzor temperatura defect) și supraîncălzirea apei (E4: eroare supratemperatură), în aplicație apare avertismentul de eroare:

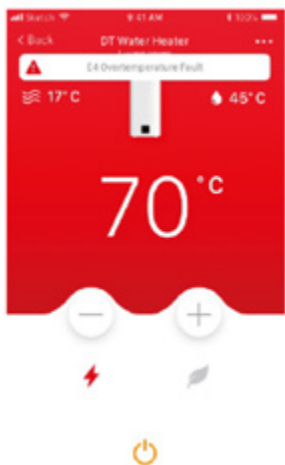

Din aplicație puteți porni și opri boilerul apăsând simbolul pornire/oprire (...) (simbolul este portocaliu atunci când echipamentul este pornit).

6. REGULI DE ÎNTREȚINERE

Anod de magneziu

Este esențial ca instalația să fie inspectată anual de serviciul de asistență tehnică pentru a elimina depunerile de calcar de pe elementul de încălzire și pentru a verifica starea anodului de magneziu (consultați punctul 6). Dacă apa din zona dvs. este dură sau corozivă, trebuie să efectuați inspecții mai frecvente. Dacă anodul de magneziu este degradat, acesta trebuie înlocuit de centrul service.

Drenarea boilerului

Dacă boilerul este instalat într-o zonă unde apare înghețul, boilerul trebuie golit dacă nu este utilizat. Când este necesar, evacuați apa din boiler după cum urmează:

- Decuplați boilerul de la sursa de curent;
- Închideți robinetul de pe conducta de apă;
- Deschideți robinetul de apă caldă (bazin, chiuvetă sau cadă);
- Deschideți ventilul de drenare.

Întreținere periodică

După întreținerea de rutină sau întreținerea specială vă recomandăm să umpleți rezervorul cu apă și să o goliți complet pentru a elimina orice impuritate reziduală.

Supapa de siguranță

Dispozitivul de siguranță la presiune trebuie activat în mod regulat (o dată pe lună) pentru a elimina depunerile de calcar și pentru a evita obstrucționarea. Acest lucru se poate realiza cu maneta nr. 1, dispozitivul de siguranță pentru drenarea apei din boiler.

Pentru curățarea exteriorului boilerului utilizați o cârpă înmuiată în apă cu săpun. Nu utilizați niciodată produse abrazive sau care conțin solvenți (alcool, spre exemplu).

7. SCHEMELE INSTALAȚIEI ELECTRICE

