



ARISTON

IT

Scaldacqua elettrici

EN

Electric water heaters

FR

Chauffe-eau électriques

ES

Calentadores eléctricos

PT

Termoacumulador eléctrico

HU

Elektromos vízmelegítők

CS

Elektrický ohřívač vody

DE

Elektrischer Warmwasserspeicher

LT

Elektrinis vandens šildytuvas

LV

Elektriskais ūdens sildītājs

ET

Elektriline veesoojendaja

RU

Электрический водонагреватель

PL

Podgrzewacze elektryczne

HR

Električne grijalice vode

RO

Boilere electrice

BG

Електрически бойлер

AR

قوي ئابرهكلا هاي ملاتان اخس

TR

Elektrikli Termosifon

SK

Elektrické bojler

SRB

Električni bojler

SL

Električni grelnik vode

KZ

Өлектор лік су кайнат көцар

NL

Elektrische waterverwarmer

EL

Ηλεκτρικοί θερμοσίφωνες

UA

Електричні водонагрівачі

IT	Istruzioni per l'installazione, l'uso, la manutenzione pag. 4
EN	Instructions for installation, use, maintenance pag. 13
FR	Instructions pour l'installation, l'emploi, l'entretien pag. 21
ES	Instrucciones para la instalación, el uso, la manutención..... pág. 29
PT	Instruções para instalação, uso e manutenção pág. 37
HU	Beszerelési, használati és karbantartási útmutató pag. 45
CZ	Návod k obsluze, použití a instalaci..... str. 53
DE	Gebrauch-und Montageanweisung, WartungS. 61
LT	Pajungimo, naudojimo ir prižiūros instrukcijapsl. 69
LV	Uzstādīšanas, eksploatācijas un apkalpošanas instrukcija Lpp. 77
ET	Paigaldus ja kasutusjuhend lk 85
RUS	Инструкция по установке, Эксплуатации и обслуживанию стр. 93
PL	Instrukcja instalacji uzytkowania i obstugi..... str. 101
HR	Uputstvo za instaliranje..... str. 109
RO	Instructiuni de utilizare..... pag. 117
BG	Инструкции за инсталиране, използване и поддръжка стр. 125
AR	133 تعليمات التركيب والاستخدام والصيانة..... الصفحة
SK	Pokyny pre inštaláciu, použitie a údržbu str. 141
SRB	Uputstvo za instaliranje, upotrebu i održavanje str. 149
SL	Navodila za montažo, uporabo in vzdrževanje str. 157
KZ	Кондыру іске косу жөнө кадаралау тусініктемесі БЕТ 165
NL	Voorschriften voor de installatie, het gebruik en onderhoud..... pag. 173
UA	Інструкції з установлення, експлуатації й обслуговування.. pag. 181

ISTRUZIONI GENERALI DI SICUREZZA

1. **Leggere attentamente le istruzioni e le avvertenze contenute nel presente libretto, in quanto forniscono importanti indicazioni riguardanti la sicurezza d'installazione, d'uso e di manutenzione.**

Il presente libretto costituisce parte integrante ed essenziale del prodotto. Dovrà sempre accompagnare l'apparecchio anche in caso di sua cessione ad altro proprietario o utente e/o di trasferimento su altro impianto.

2. La ditta costruttrice non è considerata responsabile per eventuali danni a persone, animali e cose derivanti da usi impropri, erronei ed irragionevoli o da un mancato rispetto delle istruzioni riportate su questo libretto.
3. L'installazione e manutenzione dell'apparecchio devono essere effettuate da personale professionalmente qualificato e come indicato nei relativi paragrafi. Utilizzare esclusivamente ricambi originali. Il mancato rispetto di quanto sopra può compromettere la sicurezza e fa **decadere** ogni responsabilità del costruttore.
4. Gli elementi di imballaggio (graffe, sacchetti in plastica, polistirolo espanso, ecc.) non devono essere lasciati alla portata dei bambini in quanto fonti di pericolo.
5. L'apparecchio può essere utilizzato da bambini di età non inferiore a 8 anni e da persone con ridotte capacità fisiche, sensoriali o mentali, o prive di esperienza o della necessaria conoscenza, purché sotto sorveglianza oppure dopo che le stesse abbiano ricevuto istruzioni relative all'uso sicuro dell'apparecchio e alla comprensione dei pericoli ad esso inerenti. I bambini non devono giocare con l'apparecchio. La pulizia e la manutenzione destinata ad essere effettuata dall'utilizzatore non deve essere effettuata da bambini senza sorveglianza.
6. **È vietato** toccare l'apparecchio se si è a piedi nudi o con parti del corpo bagnate.
7. Prima di utilizzare l'apparecchio e a seguito di un intervento di manutenzione ordinaria o straordinaria, è opportuno riempire con acqua il serbatoio dell'apparecchio ed effettuare una successiva operazione di completo svuotamento, al fine di rimuovere eventuali impurità residue.
8. Se l'apparecchio è provvisto del cavo elettrico di alimentazione, in caso di sostituzione dello stesso rivolgersi ad un centro assistenza autorizzato o a personale professionalmente qualificato.

9. È obbligatorio avvitare al tubo di ingresso acqua dell'apparecchio una valvola di sicurezza conforme alle normative nazionali. Per le nazioni che hanno recepito la norma EN 1487, il gruppo di sicurezza deve essere di pressione massima 0,7 MPa, deve comprendere almeno un rubinetto di intercettazione, una valvola di ritegno, una valvola di sicurezza, un dispositivo di interruzione di carico idraulico.
10. Il dispositivo contro le sovrappressioni (valvola o gruppo di sicurezza) non deve essere manomesso e deve essere fatto funzionare periodicamente per verificare che non sia bloccato e per rimuovere eventuali depositi di calcare.
11. Un gocciolamento dal dispositivo contro le sovrappressioni è **normale** nella fase di riscaldamento dell'acqua. Per questo motivo è necessario collegare lo scarico, lasciato comunque sempre aperto all'atmosfera, con un tubo di drenaggio installato in pendenza continua verso il basso ed in luogo privo di ghiaccio.
12. È indispensabile svuotare l'apparecchio e scollegarlo dalla rete elettrica se dovesse rimanere inutilizzato in un locale sottoposto al gelo.
13. L'acqua calda erogata con una temperatura oltre i 50° C ai rubinetti di utilizzo può causare immediatamente serie ustioni. Bambini, disabili ed anziani sono esposti maggiormente a questo rischio. Si consiglia pertanto l'utilizzo di una valvola miscelatrice termostatica da avvitare al tubo di uscita acqua dell'apparecchio contraddistinto dal collarino di colore rosso.
14. Nessun elemento infiammabile deve trovarsi a contatto e/o nelle vicinanze dell'apparecchio.
15. Evitare di posizionarsi sotto l'apparecchio e di posizionarvi qualsiasi oggetto che possa, ad esempio, essere danneggiato da una eventuale perdita d'acqua.

FUNZIONE “CICLO DI DISINFEZIONE TERMICA” (ANTI-LEGIONELLA)

La funzione anti-legionella è attivata per default. Consiste in un ciclo di riscaldamento/mantenimento dell'acqua a 60 °C per 1 h in modo da svolgere un'azione di disinfezione termica contro i relativi batteri.

Il ciclo si avvia alla prima accensione del prodotto e potrebbe avviarsi a seguito di un'interruzione elettrica a seconda delle modalità di funzionamento precedenti l'interruzione e della durata della stessa. Se il prodotto funziona sempre a temperatura inferiore ai 55 °C, il ciclo viene ripetuto dopo 30 giorni. Quando il prodotto è spento, la funzione anti-legionella è disattivata. Nel caso di spegnimento dell'apparecchio durante il ciclo antilegionella, il prodotto si spegne e la funzione viene disattivata. Al termine di ogni ciclo, la temperatura di utilizzo ritorna alla temperatura precedentemente impostata dall'utente. L'attivazione del ciclo anti-legionella è visualizzata come una normale impostazione della temperatura a 60 °C. Per disattivare in modo permanente la funzione anti-legionella tenere premuti contemporaneamente i tasti “ECO” e “MAX” per 3 sec., a conferma dell'avvenuta disattivazione il led 40 °C lampeggerà rapidamente per 4 sec. Per riattivare la funzione anti-legionella, ripetere l'operazione sopra descritta; a conferma dell'avvenuta riattivazione il led 60 °C lampeggerà rapidamente per 4 sec

CARATTERISTICHE TECNICHE

Per le caratteristiche tecniche fare riferimento ai dati di targa (etichetta collocata in prossimità dei tubi d'ingresso ed uscita acqua).

Tabella 1 - Informazioni Prodotto						
Gamma prodotto	50		80		100	
Peso (kg)	17		22		26	
Installazione	Verticale	Orizzontale	Verticale	Orizzontale	Verticale	Orizzontale
Modello	Fare riferimento alla targhetta caratteristiche					
Controllo SMART	X	--	X	X	X	X
Qelec (kWh)	6,893	--	7,323	7,113	7,455	7,249
Qelec, week, smart (kWh)	24,558	--	25,435	25,552	26,002	25,879
Qelec, week (kWh)	29,678	--	32,942	33,330	33,778	34,823
Profilo di carico	M	--	M	M	M	M
L_{wa}	15 dB					
η_{wh}	40,0%	--	40,0%	40,0%	40,0%	40,0%
V40 (L)	65	--	92	87	130	103
Capacità (l)	49		75		95	

I dati energetici in tabella e gli ulteriori dati riportati nella Scheda Prodotto (Allegato A) che è parte integrante di questo libretto) sono definiti in base alle Direttive EU 812/2013 e 814/2013.

I prodotti privi dell'etichetta e della relativa scheda per insiemi di scaldacqua e dispositivi solari, previste dal regolamento 812/2013, non sono destinati alla realizzazione di tali insiemi.

L'apparecchio è dotato di una funzione smart che permette di adattare il consumo ai profili di utilizzo dell'utente.

Se usato correttamente, l'apparecchio ha un consumo giornaliero pari a “Qelec *(Qelec, week, smart/Qelec, week)” inferiore a quello di un prodotto *equivalente* privo della funzione smart”.

Questo apparecchio è conforme alle norme internazionali di sicurezza elettrica IEC 60335-1; IEC 60335-2-21. L'apposizione della marcatura CE sull'apparecchio ne attesta la conformità alle seguenti Direttive Comunitarie, di cui soddisfa i requisiti essenziali:

- Direttiva bassa tensione (LVD): EN 60335-1, EN 60335-2-21, EN 60529, EN 62233, EN 50106.
- Compatibilità elettromagnetica (EMC): EN 55014-1, EN 55014-2, EN 61000-3-2, EN 61000-3-3.
- Direttiva ROHS 2: EN 50581.
- ErP Energy related Products: EN 50440.

Il D.M. 174 (e successivi aggiornamenti) è un regolamento concernente i materiali e gli oggetti che possono essere utilizzati negli impianti fissi di captazione, trattamento, adduzione e distribuzione delle acque destinate al consumo umano.

Le disposizioni del presente regolamento definiscono le condizioni alle quali devono rispondere i materiali e gli oggetti utilizzati negli impianti fissi di captazione, di trattamento, di adduzione e di distribuzione delle acque destinate al consumo umano.

Questo prodotto è conforme al D.M. 174 del 6 Aprile 2004 concernente l'attuazione della direttiva 98/83/CE relativa alla qualità delle acque destinate al consumo umano.

Questo prodotto è conforme al Regolamento REACH.

INSTALLAZIONE DELL'APPARECCHIO (per l'installatore)

Questo prodotto, ad esclusione dei modelli orizzontali (Tabella 1), è un apparecchio che deve essere installato in posizione verticale per operare correttamente. Al termine dell'installazione, e prima di qualunque riempimento con acqua e alimentazione elettrica dello stesso, adoperare uno strumento di riscontro (e.g. Livella con bolla) al fine di verificare l'effettiva verticalità di montaggio. L'apparecchio serve a riscaldare l'acqua ad una temperatura inferiore a quella di ebollizione. Esso deve essere allacciato ad una rete di adduzione di acqua sanitaria dimensionata in base alle sue prestazioni e capacità.

Prima di collegare l'apparecchio è necessario:

- Controllare che le caratteristiche (riferirsi ai dati di targa) soddisfino le necessità del cliente.
- Verificare che l'installazione sia conforme al grado IP (protezione alla penetrazione di fluidi) dell'apparecchio secondo le normative vigenti.
- Leggere quanto riportato sull'etichetta dell'imballo e sulla targhetta caratteristiche.

Questo apparecchio è progettato per essere installato esclusivamente all'interno di locali in conformità alle normative vigenti ed inoltre richiede il rispetto delle seguenti avvertenze relative alla presenza di:

- **Umidità:** non installare l'apparecchio in locali chiusi (non ventilati) ed umidi.
- **Gelo:** non installare l'apparecchio in ambienti in cui è probabile l'abbassamento di temperature a livelli critici con rischio di formazione di ghiaccio.
- **Raggi solari:** non esporre l'apparecchio direttamente ai raggi solari, anche in presenza di vetrate.
- **Polvere/vapori/gas:** non installare l'apparecchio in presenza di ambienti particolarmente aggressivi come vapori acidi, polveri o saturi di gas.
- **Scariche elettriche:** non installare l'apparecchio direttamente sulle linee elettriche non protette da sbalzi di tensione.

In caso di pareti realizzate con mattoni o blocchi forati, tramezzi di limitata staticità, o comunque di murature diverse da quelle indicate, è necessario procedere ad una verifica statica preliminare del sistema di supporto.

I ganci di attacco a muro debbono essere tali da sostenere un peso triplo di quello dello scaldacqua pieno d'acqua. Si consigliano ganci con diametro di almeno 12 mm.

Si consiglia di installare l'apparecchio (A Fig. 1) quanto più vicino ai punti di utilizzo per limitare le dispersioni di calore lungo le tubazioni.

Le norme locali possono prevedere restrizioni per l'installazione dell'apparecchio nel bagno, quindi rispettare le distanze minime previste dalle normative vigenti.

Per rendere più agevoli le varie manutenzioni, prevedere uno spazio libero intorno alla calottina di almeno 50 cm per accedere alle parti elettriche.

Collegamento idraulico

Collegare l'ingresso e l'uscita dello scaldacqua con tubi o raccordi resistenti, oltre che alla pressione di esercizio, alla temperatura dell'acqua calda che normalmente può raggiungere e anche superare i 90 °C. Sono pertanto sconsigliati i materiali che non resistono a tali temperature.

L'apparecchio non deve operare con acque di durezza inferiore ai 12 °F, viceversa con acque di durezza particolarmente elevata (maggiore di 25 °F), si consiglia l'uso di un addolcitore, opportunamente calibrato e monitorato, in questo caso la durezza residua non deve scendere sotto i 15 °F.

Avvitare al tubo di ingresso acqua dell'apparecchio, contraddistinto dal collarino di colore blu, un raccordo a "T". Su tale raccordo avvitare, da una parte un rubinetto per lo svuotamento dello scaldabagno (B Fig. 2) manovrabile solo con l'uso di un utensile, dall'altro il dispositivo contro le sovrappressioni (A Fig. 2).

Gruppo di sicurezza conforme alla Norma Europea EN 1487

Alcuni Paesi potrebbero richiedere l'utilizzo di dispositivi idraulici di sicurezza specifici (vedi figura seguente per i Paesi della Comunità Europea), in linea con i requisiti di legge locali; è compito dell'installatore qualificato, incaricato dell'installazione del prodotto, valutare la corretta idoneità del dispositivo di sicurezza da utilizzare.



I codici per questi accessori sono:

- Gruppo di sicurezza idraulico 1/2" **Cod. 877084**

(per prodotti con tubi di entrata con diametri 1/2")

- Gruppo di sicurezza idraulico 3/4" **Cod. 877085**

(per prodotti con tubi di entrata con diametri 3/4")

- Gruppo di sicurezza idraulico 1" **Cod. 885516**

(per prodotti con tubi di entrata con diametri 1")

- Sifone 1" **Cod. 877086**

È vietato interporre qualunque dispositivo di intercettazione (valvole, rubinetti, etc.) tra il dispositivo di sicurezza e lo scaldacqua stesso.

L'uscita di scarico del dispositivo deve essere collegata ad una tubazione di scarico con un diametro almeno uguale a quella di collegamento dell'apparecchio, tramite un imbuto che permetta una distanza d'aria di minimo 20 mm con possibilità di controllo visivo. Collegare tramite flessibile, al tubo dell'acqua fredda di rete, l'ingresso del gruppo di sicurezza, se necessario utilizzando un rubinetto di intercettazione (D fig. 2). Prevedere inoltre, in caso di apertura del rubinetto di svuotamento un tubo di scarico acqua applicato all'uscita (C fig. 2).

Nell'avvitare il gruppo di sicurezza non forzarlo a fine corsa e non manomettere lo stesso.

Nel caso esistesse una pressione di rete vicina ai valori di taratura della valvola, è necessario applicare un riduttore di pressione il più lontano possibile dall'apparecchio. Nell'eventualità che si decida per l'installazione dei gruppi miscelatori (rubinetteria o doccia), provvedere a spurgare le tubazioni da eventuali impurità che potrebbero danneggiarli.

Collegamento elettrico

È obbligatorio, prima di installare l'apparecchio, effettuare un controllo accurato dell'impianto elettrico verificandone la conformità alle norme di sicurezza vigenti, che sia adeguato alla potenza massima assorbita dallo scaldacqua (riferirsi ai dati di targa) e che la sezione dei cavi per i collegamenti elettrici sia idonea e conforme alla normativa vigente.

Il costruttore dell'apparecchio non è responsabile per eventuali danni causati dalla mancanza di messa a terra dell'impianto o per anomalie di alimentazione elettrica.

Prima della messa in funzione controllare che la tensione di rete sia conforme al valore di targa degli apparecchi.

Sono vietate prese multiple, prolunghe o adattatori.

È vietato utilizzare i tubi dell'impianto idraulico, di riscaldamento e del gas per il collegamento di terra dell'apparecchio. Se l'apparecchio è fornito di cavo di alimentazione, qualora si renda necessaria la sua sostituzione, occorre utilizzare un cavo delle stesse caratteristiche (tipo H05VV-F 3x1,5 mm², diametro 8,5 mm). Il cavo di alimentazione (tipo H05VV-F 3x1,5 mm², diametro 8,5 mm) deve essere introdotto nell'apposito foro situato nella parte posteriore dell'apparecchio e fatto scorrere fino a fargli raggiungere i morsetti del termostato (M Fig. 3-4-5-6).

Per l'esclusione dell'apparecchio dalla rete deve essere utilizzato un interruttore bipolare rispondente alle norme nazionali vigenti (apertura contatti di almeno 3 mm, meglio se provvisto di fusibili).

La messa a terra dell'apparecchio è obbligatoria e il cavo di terra (che deve essere di colore giallo-verde e più lungo di quelli delle fasi) va fissato al morsetto in corrispondenza del simbolo  (G Fig. 3-4-5-6).

Se l'apparecchio non è fornito di cavo di alimentazione, le modalità di installazione deve essere scelta tra le seguenti:

- collegamento alla rete fissa con tubo rigido (se l'apparecchio non è fornito di fermacavo), utilizzare cavo con sezione minima 3x1,5 mm²;
- con cavo flessibile (tipo H05VV-F 3x1,5 mm², diametro 8,5 mm), qualora l'apparecchio sia fornito di fermacavo.

Collaudo ed accensione dell'apparecchio

Prima di accendere l'apparecchio, effettuare il riempimento con l'acqua di rete.

Tale riempimento si effettua aprendo il rubinetto centrale dell'impianto domestico e quello dell'acqua calda fino alla fuoriuscita di tutta l'aria dal serbatoio. Verificare visivamente l'esistenza di eventuali perdite d'acqua anche dalla flangia, eventualmente serrare con moderazione i bulloni.

Accendere l'apparecchio utilizzando l'interruttore.

MANUTENZIONE (per personale qualificato)

Prima di chiedere comunque l'intervento dell'Assistenza Tecnica per un sospetto guasto, verificare che il mancato funzionamento non dipenda da altre cause quali, ad esempio, temporanea mancanza di acqua o di energia elettrica.

Attenzione: prima di effettuare qualsiasi operazione, scollegare l'apparecchio dalla rete elettrica.

Svuotamento dell'apparecchio

Procedere allo svuotamento dell'apparecchio come di seguito:

- chiudere il rubinetto di intercettazione, se installato (**D** Fig. 2), altrimenti il rubinetto centrale dell'impianto domestico;
- aprire il rubinetto dell'acqua calda (lavabo o vasca da bagno);
- aprire il rubinetto **B** (Fig. 2).

Eventuale sostituzione di componenti

Rimuovere la calottina per intervenire sulle parti elettriche.

- **Per i modelli dotati di interfaccia utente di tipo rappresentata nelle figure 3:**

Per intervenire sul termostato elettronico (Rif. **T**) occorre scollegare il cavo di alimentazione (Rif. **C**) e il cavetto (Rif. **Y**) del pannello comandi. Sfilarlo quindi dalla propria sede facendo attenzione a non flettere eccessivamente l'asta porta sensori (Rif. **K**).

Per intervenire sul pannello comandi (Rif. **W**) scollegare il cavo (Rif. **Y**) e svitare le viti.

- **Utilizzare soltanto i ricambi originali da centri assistenza autorizzati dal costruttore, pena il decadimento della conformità dell'apparecchio al Decreto Ministeriale 174.**

Manutenzioni periodiche

Per mantenere una buona efficienza dell'apparecchio è opportuno procedere alla disincrostazione della resistenza (**R** fig. 8) ogni due anni circa (in presenza di acque ad elevata durezza la frequenza va aumentata).

L'operazione, se non si vogliono adoperare liquidi adatti allo scopo (in questo caso leggere attentamente le schede di sicurezza del disincrostante), può essere effettuata sbriciolando la crosta di calcare facendo attenzione a non danneggiare la corazzata della resistenza.

L'anodo di magnesio (**N** fig. 8) deve essere sostituito ogni due anni, pena il decadimento della garanzia. In presenza di acque aggressive o ricche di cloruri è consigliato verificare lo stato dell'anodo ogni anno. Per sostituirlo bisogna smontare la resistenza e svitarlo dalla staffa di sostegno.

NORME D'USO PER L'UTENTE

Reset/Diagnostica

- **Per i modelli dotati di interfaccia utente di tipo rappresentata nelle figure 3.**

Nel momento in cui si verifica uno dei guasti descritti sotto, l'apparecchio entra in "stato di fault" e tutti i LED del pannello comandi lampeggiano contemporaneamente.

- **Reset:** per fare il reset dell'apparecchio spegnere e riaccendere il prodotto tramite il tasto  (Rif. **A**). Se la causa del guasto è scomparsa al momento del reset, l'apparecchio riprende a funzionare regolarmente. In caso contrario tutti i led riprendono a lampeggiare e occorre chiedere l'intervento dell'Assistenza Tecnica.

- **Diagnostica:** per attivare la funzione diagnostica, tenere premuto il tasto  (Rif. **A**) per 5 secondi. Il tipo di malfunzionamento è indicato dai cinque LED (Rif. **1→5**) secondo il seguente schema:

Led rif. 1 – Guasto interno della scheda;

Led rif. 2 – Guasto all'anodo (nei modelli dotati di anodo attivo);

Led rif. 3 – Sonde di temperatura NTC 1/NTC 2 rotte (aperte o in corto circuito);

Led rif. 5 – Sovratemperatura acqua rilevata da singolo sensore;

Led rif. 4 e 5 – Sovratemperatura generale (guasto della scheda);

Led rif. 3, 4 e 5 – Funzionamento senza acqua.

Per uscire dalla funzione di diagnostica premere il pulsante  (Rif. **A**) o attendere per 25 secondi.

- **Reset errori:** per fare il reset dell'apparecchio, spegnere il prodotto e riaccenderlo tramite il tasto  (Rif. **A**). Se la causa del malfunzionamento scompare immediatamente dopo il reset l'apparecchio riprenderà il normale funzionamento. In caso contrario, il codice di errore continua a comparire sul display: contattare il Centro di Assistenza Tecnica.

Funzione “ciclo di disinfezione termica” (anti-legionella)

La funzione anti-legionella è attivata per default. Consiste in un ciclo di riscaldamento/mantenimento dell'acqua a 60 °C per 1h in modo da svolgere un'azione di disinfezione termica contro i relativi batteri.

Il ciclo si avvia alla prima accensione del prodotto e potrebbe avviarsi a seguito di un'interruzione elettrica a seconda delle modalità di funzionamento precedenti l'interruzione e della durata della stessa. Se il prodotto funziona sempre a temperatura inferiore ai 55 °C, il ciclo viene ripetuto dopo 30 giorni.

Quando il prodotto è spento, la funzione anti-legionella è disattivata. Nel caso di spegnimento dell'apparecchio durante il ciclo antilegionella, il prodotto si spegne e la funzione viene disattivata. Al termine di ogni ciclo, la temperatura di utilizzo ritorna alla temperatura precedentemente impostata dall'utente. L'attivazione del ciclo anti-legionella è visualizzata come una normale impostazione della temperatura a 60 °C. Per disattivare in modo permanente la funzione anti-legionella tenere premuti contemporaneamente i tasti “ECO” e “MAX” per 3 sec., a conferma dell'avvenuta disattivazione il led 40 °C lampeggerà rapidamente per 4 sec. Per riattivare la funzione anti-legionella, ripetere l'operazione sopra descritta; a conferma dell'avvenuta riattivazione il led 60 °C lampeggerà rapidamente per 4 sec.

Regolazione della temperatura e attivazione funzioni

• Per modelli dotati di interfaccia utente rappresentata nelle figure 3:

Per accendere l'apparecchio premere il tasto (Rif. A). Impostare la temperatura desiderata scegliendo un livello tra 40°C e 80°C, usando i pulsanti “+” e “-”. Durante la fase di riscaldamento, i led (Rif. 1 5) relativi alla temperatura raggiunta dall'acqua sono accesi fissi; quelli successivi, fino alla temperatura impostata, lampeggiano progressivamente. Se la temperatura si abbassa, per esempio in seguito a prelievo di acqua, il riscaldamento si riattiva automaticamente ed i led compresi tra l'ultimo accesso fisso e quello relativo alla temperatura impostata riprendono a lampeggiare progressivamente.

In caso di mancanza di alimentazione, o se invece il prodotto viene spento utilizzando il pulsante (Rif. A), rimane memorizzata l'ultima temperatura impostata.

Durante la fase di riscaldamento può verificarsi una leggera rumorosità dovuta al riscaldamento dell'acqua.

La lampada spia rimane accesa durante la fase di riscaldamento.

La lampada spia rimane accesa durante la fase di riscaldamento.

FUNZIONE ECO EVO

La funzione “ECO EVO”, consiste in un software di auto-apprendimento dei consumi dell'utente che permette di minimizzare le dispersioni termiche e massimizzare il risparmio energetico. Tale funzione, presente nei prodotti dotati di controllo “SMART” indicati in Tabella 1, è attiva di default.

Il funzionamento del software “ECO EVO” consiste in un primo periodo di apprendimento di una settimana, nella quale il prodotto inizia a funzionare alla temperatura indicata nella scheda prodotto (Allegato A) e registra il fabbisogno energetico dell'utente. Dalla seconda settimana in poi l'apprendimento continua per poter conoscere sempre più in dettaglio le esigenze dell'utente e va a cambiare la temperatura adattandola ogni ora al proprio fabbisogno energetico per migliorarne il risparmio. Il software “ECO EVO” attiva il riscaldamento dell'acqua nei tempi e nella quantità determinata automaticamente dal prodotto stesso seguendo i consumi dell'utente. Nei periodi della giornata in cui non sono previsti prelievi, il prodotto garantisce comunque una riserva di acqua calda.

Per attivare la funzione “ECO” premere il relativo tasto.

Sono possibili due modalità di funzionamento:

1) Regolazione manuale della temperatura (vedi paragrafo “Regolazione della temperatura e attivazione

funzioni dell'apparecchio”): con il tasto “ECO” spento si entra in modalità “manuale”. In questa modalità il prodotto continua ad osservare il fabbisogno energetico dell'utente senza però intervenire sulla temperatura scelta dall'utente. Premendo il tasto “ECO”, il corrispondente led si accende e riparte la funzione “ECO EVO”, che in questo caso risulta efficace sin da subito in quanto “l'apprendimento” è già avvenuto;

2) ECO EVO:

- Dopo una prima settimana di apprendimento continuo, in ogni momento lo scaldacqua prepara la quantità di acqua calda secondo una previsione statistica di fabbisogno che si alimenta nel tempo: per fare questo viene automaticamente determinata la temperatura che sarà sempre compresa tra una $T_{minima}=40^{\circ}C$ e la temperatura massima che è quella impostata dall'utente (di default la temperatura massima è uguale al valore riportato nella scheda tecnica [Allegato A]).
- Facendo una pressione prolungata del tasto “ECO” il led eco lampeggia per circa 4 sec e l'apprendimento riparte da capo (dalla prima settimana). Questa azione serve per cancellare dalla memoria i fabbisogni dell'utente e poter ripartire (hard reset).
- **Attenzione:** quando il led “ECO” è acceso, premendo i tasti “+/-” o il tasto “ECO”, si entra nella modalità manuale sopra descritta (si spegne il led “ECO”).

Al fine di assicurare un corretto funzionamento dell'ECO EVO, si consiglia di non scollegare il prodotto dalla rete elettrica.

SHOWER READY

Il Led Shower Ready (B Fig. 3) indica se è disponibile acqua calda per almeno una doccia. La quantità di acqua calda è determinata da parametri interni e variabile a seconda del modello.

MAX FUNCTION

La funzione Max (C Fig. 3) viene attivata/disattivata premendo il pulsante corrispondente. Se la funzione è attiva, il led sarà acceso. La funzione Max imposta temporaneamente la temperatura di setpoint a 80 °C bypassando la modalità di funzionamento precedente (se la funzione Eco è attiva, l'autoapprendimento viene temporaneamente interrotto e si auto-disattiva una volta raggiunto il setpoint).

La funzione Max è disattivata anche se si verifica un errore di blocco, se viene inserito lo stato "OFF" o se i pulsanti +/- vengono premuti per cambiare il setpoint.

Impostazione del set point

Premendo il pulsante PIÙ o MENO l'utente potrà scegliere la temperatura del set point (indicata dai led di temperatura con gli altri led spenti). Ogni pressione aumenterà o diminuirà la temperatura di impostazione di 10 gradi. Dopo 5 secondi senza azioni il set point verrà confermato e memorizzato.

STATO DI BLOCCO

Esistono due possibili stati di blocco

- STATO DI BLOCCO DEL TOUCH

Se viene rilevato un errore di comando tattile, lo stato del LED del tocco è indeterminato e non può essere controllato. Questo stato è indicato dal lampeggio dei led di temperatura (veloce se il prodotto è acceso, lento se il prodotto è spento).

- ALTRO STATO DI BLOCCO

Se vengono rilevati altri errori, tutti i led inizieranno a lampeggiare.

Per ripristinare un errore non volatile, se possibile, è necessario premere il pulsante ON/OFF (Fig. 3A) per spegnere e accendere il prodotto. Per verificare quale errore si è verificato è necessario entrare nello stato diagnostico premendo contemporanea per 3 secondi i pulsanti ON_OFF e MAX BUTTON. In questo stato il led di temperatura deve mostrare il difetto seguendo la tabella 1.4. Dopo 25 secondi il sistema tornerà in stato di blocco. Nota: in caso di mercato cinese (impostato da NFC), il prodotto viene resettato premendo i pulsanti ON/OFF e ECO contemporaneamente per 5 secondi.

NOTIZIE UTILI (per l'utente)

Prima di effettuare qualsiasi operazione di pulizia dell'apparecchio assicurarsi di aver spento il prodotto portando l'interruttore esterno in posizione OFF. Non utilizzare insetticidi, solventi o detersivi aggressivi che possano danneggiare le parti verniciate o in materiale plastico.

Se l'acqua in uscita è fredda, verificare:

- che l'apparecchio sia collegato all'alimentazione elettrica e l'interruttore esterno sia in posizione ON.
- che almeno il led dei 40 °C (Rif. 1) sia acceso (per i modelli dotati di interfaccia utente rappresentata nelle figure 3

Se vi è presenza di vapore in uscita dai rubinetti:

Interrompere l'alimentazione elettrica dell'apparecchio e contattare l'assistenza tecnica.

Se vi è flusso insufficiente di acqua calda, verificare:

- la pressione di rete dell'acqua;
- l'eventuale ostruzione dei tubi di ingresso ed uscita dell'acqua (deformazioni o sedimenti).

Fuoriuscita d'acqua dal dispositivo contro le sovrappressioni

Un gocciolamento di acqua dal dispositivo è da ritenersi normale durante la fase di riscaldamento. Se si vuole evitare tale gocciolamento, occorre installare un vaso di espansione sull'impianto di mandata.

Se la fuoriuscita continua durante il periodo di non riscaldamento, far verificare:

- la taratura del dispositivo;
- la pressione di rete dell'acqua.

Attenzione: Non ostruire mai il foro di evacuazione del dispositivo!

QUALORA IL PROBLEMA PERSISTA, IN OGNI CASO NON TENTARE DI RIPARARE L'APPARECCHIO, MA RIVOLGERSI SEMPRE A PERSONALE QUALIFICATO.

I dati e le caratteristiche indicate, non impegnano la Ditta costruttrice, che si riserva il diritto di apportare tutte le modifiche ritenute opportune senza obbligo di preavviso o di sostituzione.

Ai sensi dell'art. 26 del Decreto Legislativo 14 marzo 2014, n. 49 "Attuazione della direttiva 2012/19/UE sui rifiuti di apparecchiature elettriche ed elettroniche (RAEE)"



Il simbolo del cassonetto barrato riportato sull'apparecchiatura o sulla sua confezione indica che il prodotto alla fine della propria vita utile deve essere raccolto separatamente dagli altri rifiuti. L'utente dovrà, pertanto, conferire l'apparecchiatura giunta a fine vita agli idonei centri comunali di raccolta differenziata dei rifiuti elettrotecnici ed elettronici. In alternativa alla gestione autonoma è possibile consegnare l'apparecchiatura che si desidera smaltire al rivenditore, al momento dell'acquisto di una nuova apparecchiatura di tipo equivalente. Presso i rivenditori di prodotti elettronici con superficie di vendita di almeno 400 m² è inoltre possibile consegnare gratuitamente, senza obbligo di acquisto, i prodotti elettronici da smaltire con dimensioni inferiori a 25 cm. L'adeguata raccolta differenziata per l'avvio successivo dell'apparecchiatura dismessa al riciclaggio, al trattamento e allo smaltimento ambientalmente compatibile contribuisce ad evitare possibili effetti negativi sull'ambiente e sulla salute e favorisce il reimpiego e/o riciclo dei materiali di cui è composta l'apparecchiatura.

GENERAL SAFETY INSTRUCTIONS

1. **Read the instructions and warning in this manual carefully, they contain important information regarding safe installation, use and maintenance.**
This manual is an integral part of the product. Hand it on to the next user/owner in case of change of property.
2. The manufacturer shall not be liable for any injury to people, animals or damage to property caused by improper, incorrect or unreasonable use or failure to follow the instructions reported in this publication.
3. Installation and maintenance must be performed by professionally qualified personnel as specified in the relative paragraphs. Only use original spare parts. Failure to observe the above instructions can compromise the safety of the appliance and **relieves** the manufacturer of any liability for the consequences.
4. **DO NOT** leave the packaging materials (staples, plastic bags, expanded polystyrene, etc.) within the reach of children - they can cause serious injury.
5. The appliance may not be used by persons under 8 years of age, with reduced physical, sensory or mental capacity, or lacking the requisite experience and familiarity, unless under supervision or following instruction in the safe use of the appliance and the hazards attendant on such use. **DO NOT** permit children to play with the appliance. User cleaning and maintenance may not be done by unsupervised children.
6. **DO NOT** touch the appliance when barefoot or if any part of your body is wet.
7. Before using the device and after routine or extraordinary maintenance, we recommend filling the appliance's tank with water and draining it completely to remove any residual impurities.
8. If the appliance is equipped with a power cord, the latter may only be replaced by an authorised service centre or professional technician.
9. It is mandatory to screw on the water inlet pipe of the unit a safety valve in accordance with national regulations. In countries which have enacted EN 1487, the safety group must be calibrated to a maximum pressure of 1487 MPa (0,7 bar) and include at least a cock, check valve and control, safety valve and hydraulic load cutout.
10. Do not tamper with the overpressure safety device (valve or safety group), if supplied together with the appliance; trip it from time to time to ensure that it is not jammed and to remove any scale deposits.

11. It is **normal** that water drips from the overpressure safety device when the appliance is heating. For this reason, the drain must be connected, always left open to the atmosphere, with a drainage pipe installed in a continuous downward slope and in a place free of ice.
12. Make sure you drain the appliance and disconnect it from the power grid when it is out of service in an area subject to subzero temperatures.
13. Water heated to over 50 °C can cause immediate serious burns if delivered directly to the taps. Children, disabled persons and the aged are particularly at risk. We recommend installing a thermostatic mixer valve on the water delivery line, marked with a red collar.
14. Do not leave flammable materials in contact with or in the vicinity of the appliance.
15. Do not place anything under the water heater which may be damaged by a leak.

LEGIONELLA BACTERIA FUNCTION

Legionella are small rod shaped bacteria which are a natural constituent of all fresh waters. Legionaries' disease is a pneumonia infection caused by inhaling of Legionella species. Long periods of water stagnation should be avoided; it means the water heater should be used or flushed at least weekly.

The European standard CEN/TR 16355 gives recommendations for good practice concerning the prevention of Legionella growth in drinking water installations but existing national regulations remain in force.

This electronic storage water heater is sold with a thermal disinfection cycle function enabled by default. Every time the product is switched on and every 30 days, the thermal disinfection cycle run to heat the water heater up to 60°C.

Warning: when this software has been carrying out the thermal disinfection treatment, water temperature can cause burns. Feel water before bathing or showering.

TECHNICAL CHARACTERISTICS

For the technical specifications, refer to the nameplate (the nameplate is located next to the water intake/outlet pipes).

Table 1 - Product information						
Product range	50		80		100	
Weight (kg)	17		22		26	
Installation	Vertical	Horizontal	Vertical	Horizontal	Vertical	Horizontal
Model	Refer to the nameplate					
SMART	X	--	X	X	X	X
Qelec (kWh)	6,893	--	7,323	7,113	7,455	7,249
Qelec, week, smart (kWh)	24,558	--	25,435	25,552	26,002	25,879
Qelec, week (kWh)	29,678	--	32,942	33,330	33,778	34,823
Load profile	M	--	M	M	M	M
L_{wa}	15 dB					
η_{wh}	40,0%	--	40,0%	40,0%	40,0%	40,0%
V40 (L)	65	--	92	87	130	103
Capacity (l)	49		75		95	

The power consumption data in the table and the other information given in the Product Data Sheet (Enclosure A to this manual) are defined in relation to EU Directives 812/2013 and 814/2013.

The products without the label and the data sheet for water heaters and solar devices, stipulated in regulation 812/2013, are not intended to be used in such assemblies.

The device is equipped with a smart function that allows you to adapt the consumption to the user profiles. If operated correctly, the device has a daily consumption of "Qelec* (Qelec,week,smart/Qelec,week)" less than that of an *equivalent* product with no smart function".

This appliance is conforming with the international electrical safety standards IEC 60335-1 and IEC 60335-2-21. The CE marking of the appliances attests its conformity to the following EC Directives, of which it satisfies the essential requisites:

- LVD Low Voltage Directive: EN 60335-1, EN 60335-2-21, EN 60529, EN 62233, EN 50106.
- EMC Electro-Magnetic Compatibility: EN 55014-1, EN 55014-2, EN 61000-3-2, EN 61000-3-3.
- RoHS2 Risk of Hazardous Substances: EN 50581.
- ErP Energy related Products: EN 50440.

This product is in conformity with REACH regulations.

INSTALLING NORMS (for the installer)

This product, excluding horizontal models (Table 1), is a device that must be installed vertically in order to operate correctly. Once installation is complete, and before any water is added or the power supply is connected, use a measuring instrument (i.e. a spirit level) to check that the device has been installed perfectly vertical. The appliance heats water to a temperature below boiling point. It must be linked up to a mains water supply according to the appliance performance levels and capacity. Before connecting the appliance, it is first necessary to:

- Check whether the characteristics (please refer to the data plate) meet the customer's requirements.
- Make sure the installation conforms to the IP degree (of protection against the penetration of liquids) of the appliance according to the applicable norms in force.
- Read the instructions provided on the packaging label and on the appliance data plate.

This appliance was designed to be installed only inside buildings in compliance with the applicable norms in force. Furthermore, installers are requested to keep to the following advice in the presence of:

- **Damp:** do not install the appliance in closed (unventilated) and damp rooms.
- **Frost:** do not install the appliance in areas where the temperature may drop critically and there may be a risk that ice may form.
- **Sunlight:** do not expose the appliance to direct sunrays, even in the presence of windows.
- **Dust/vapours/gas:** do not install the appliance in the presence of particularly dangerous substances such as acidic vapours, dust or those saturated with gas.
- **Electrical discharges:** do not install the appliance directly on electrical supplies that aren't protected against sudden voltage jumps.

In the case of walls made of bricks or perforated blocks, partition walls featuring limited static, or masonry different in some way from those stated, you first need to carry out a preliminary static check of the supporting system.

The wall-mounting fastening hooks must be designed to support a weight that is three times higher than the weight of the water heater filled with water.

Fastening hooks with a diameter of at least 12 mm are recommended.

We recommend installing the appliance (A Fig. 1) as close as possible to the delivery points to minimise heat loss along the pipes. Local regulations may provide for restrictions on installation in bathrooms; observe any regulatory minimum distances. To facilitate maintenance, make sure there is a clearance of at least 50 cm inside the enclosure for access to the electrical equipment.

Hydraulic connection

Connect the water heater's inlet and outlet with pipes or fittings that are able to withstand temperature in excess of 90°C at a pressure exceeding that of the working pressure. Therefore, we advise against the use of any materials which cannot resist such high temperatures.

The appliance must not be supplied with water of hardness less than 12°F, nor with especially hard water (greater than 25°F); we recommend installing a water softener, properly calibrated and controlled - do not allow the residual hardness to fall below 15°F.

Screw a "T" piece union to the water inlet pipe with the blue collar. On one side of the "T" piece union, screw a tap for draining the appliance that can only be opened with the use of a tool (B Fig. 2). On the other side of the "T" piece union screw the safety valve supplied (A Fig. 2).

Safety group complies with the European standard EN 1487

Some countries may require the use of hydraulic special safety devices; the installer must check the suitability of the safety device he tends to use.

Do not install any shut-off device (valve, cock, etc.) between the safety unit and the heater itself.

The appliance's drain outlet must be connected to a drain pipe of diameter at least equal to the of the outlet itself, with a funnel to permit an air gap of at least 20 mm for visual inspection. Use a hose to connect the safety group to the mains cold water supply; fit a cock if necessary (D fig. 2). In addition, a water discharge tube on the outlet C Fig. 2 is necessary if the emptying tap is opened.

When installing the safety device, do not tighten it fully down, and do not tamper with its settings.

It is necessary to connect the drain, which must always be left exposed to the atmosphere, with a drainage pipe that is installed sloping downwards in a place with no ice. If the network pressure is closed to the calibrated valve pressure, it will be necessary to apply a pressure reducer far away from the appliance. To avoid any possible damage to the mixer units (taps or shower) it is necessary to drain any impurities from the pipes.

Electrical connection

It is mandatory, before installing the appliance, to perform an accurate control of the electrical system by verifying compliance with current safety standards, which is adequate for the maximum power absorbed by the water heater (refer to the data plate) and that the section of the cables for the electrical connection is suitable and complies with local regulations. The manufacturer is not liable for damage caused by lack of grounding or anomalous power supply. Before starting up the appliance, check that the power rating matches that given on the nameplate.

The use of multiplugs, extensions or adaptors is strictly prohibited.

It is strictly forbidden to use the piping from the plumbing, heating and gas systems for the appliance earthing connection. If the appliance is supplied with a power supply cable, should the latter need replacing, use a cable featuring the same characteristics (type H05VV-F 3x1.5 mm², 8.5 mm in diameter. The power cord (H05VV-F 3x1 mm² dia. 8.5 mm) must be routed into the hole in the back of the appliance and connected to the thermostat terminals (**M** Fig. 3-4-5-6).

Use a two-pole switch conforming with national laws in force (contact gap of at least 3 mm, preferably equipped with fuses) to disconnect the appliance's power supply.

The appliance must be grounded with a cable (yellow/green and longer than the phase cable) connected to the terminals marked \oplus (**G** Fig. 3-4-5-6).

Before starting up the appliance, check that the power rating matches that given on the nameplate. If the appliance is not supplied with a power supply cable, choose one of the following installation modes:

- connection to mains with a rigid pipe (if the appliance has no cable clamp); use a cable with a minimum 3x1.5 mm² section;
- with a flexible cable (type H05VV-F 3x1.5mm², 8.5 mm in diameter) if the appliance is supplied with a cable clamp.

Testing and ignition of the device

Before powering up the appliance, fill the heater with mains water. To do so, open the mains cock and the hot water tap until all the air has been vented from the boiler. Check for leaks from the flanges, tighten down the fittings (not too much!) if necessary.

Turn on the appliance with the switch.

MAINTENANCE REGULATIONS (for qualified personnel)

Before calling your Technical Servicing Centre, check that the fault is not due to lack of water or power failure.

Caution: disconnect the appliance from the mains before conducting any maintenance work.

Emptying the appliance

To drain the appliance, proceed as follows:

- close the tap, if installed (**D** Fig. 2), otherwise the central tap domestic power supply;
- turn on the hot water tap (wash basin or bathtub);
- open the drain valve **B** (Fig. 2).

Replacing parts

Remove the enclosure to access the electrical equipment.

• For models featuring a user interface of the type represented in figures 3:

To work on the electronic thermostat (Ref. **T**), disconnect the power supply cable (Ref. **C**) and the control panel wire (Ref. **Y**). Next, remove it from its slot, taking care not to bend the sensor support rod (Ref. **K**) too much.

To work on the control panel (Ref. **W**), disconnect the wire (Ref. **Y**) and loosen the screws.

Use only original parts from authorized service centres authorized by the manufacturer.

Periodical maintenance

The heating element (**R** fig. 8) should be descaled every two years (the frequency must be increased, if water is very hard) to ensure it works properly. If you do not wish to use a liquid descaler (in this case please read the safety data sheets of descaling), you can simply break off the deposit, taking care not to damage the heating element's cladding. The magnesium anode (**N** fig. 8) must be replaced every two years, otherwise the decay of the warranty. In the presence of aggressive or waters rich in chloride it is recommended to check the status of the anode annually.

To remove this, disassemble the heating element and unscrew from the support bracket.

USER INSTRUCTIONS

Reset/Diagnostics

• For models featuring a user interface as represented in figures 3.

When one of the malfunctions described above occurs, the appliance will enter its "fault status" and all LEDs on the control panel will flash simultaneously.

Reset: to reset the appliance, switch the product off and on again using the (⏻) button (Ref. **A**). If the cause of the malfunction disappears immediately following the reset process, the appliance will resume normal operation. If this is not the case, all the LEDs will continue to flash; contact the Technical Assistance Centre.

Diagnostics: to enable the diagnostic function, hold the (⏻) button (Ref. **A**) for 5 seconds. The type of fault is indicated by five LEDs (Ref. 1→5) according to the following scheme:

LED Ref. 1 – Internal P.C.B. malfunction;

LED Ref. 2 – Anode malfunction (in models fitted with active anode);

LED Ref. 3 – NTC 1/NTC 2 temperature sensors broken (open or short-circuited);

LED Ref. 5 – Water overheating detected by an individual sensor;

LEDs Ref. 4 and 5 – General overheating (P.C.B. malfunction);

LEDs Ref. 3 and 5 – Sensor differential error;

LEDs Ref. 3, 4 and 5 – Operation without water.

Exit the diagnostic function by pressing the (⏻) button (Ref. **A**) or wait for 25 seconds.

Reset: to reset the appliance, switch the product off and on again using the (⏻) button (Ref. **A**). If the cause of the malfunction disappears immediately following the reset process, the appliance will resume normal operation. If this is not the case, the error code will continue to appear on the display; contact the Technical Assistance Centre.

"Thermal disinfection cycle" function (anti-legionella)

The anti-legionella function is activated by default. It consists of a heating/maintenance cycle of the water at 60°C for 1h so as to carry out thermal disinfection action against the relevant bacteria.

The cycle starts at the first ignition of the product and after each re-ignition which follows a lack of mains power. If the product always work at a temperature below 55°C, the cycle is repeated after 30 days. When the product is off, the anti-legionella function is not active. If the appliance is switched off during the anti-legionella cycle, the product turns off and the function is not completed. At the end of each cycle, the operating temperature returns to the value set previously by the user. The activation of the "anti-legionella cycle" is displayed as a normal temperature setting at 60°C. To permanently disable the anti-legionella function simultaneously hold down the "ECO" and "+" buttons for 4 sec.; confirming deactivation the led 40° will C flash rapidly for 4 sec. To reactivate the anti-legionella function, repeat the operation described above; to confirm the reactivation of the led 60° C will flash rapidly for 4 sec.

Adjusting the temperature and activating the functions

• For models featuring a user interface as represented in figures 3:

Press the (⏻) button (Ref. **A**) to switch on the appliance. Set the desired temperature by using the "+" and "-" buttons to select a level between 40°C and 80°C. During the heating phase, the LEDs (Ref. 1→5) corresponding to the temperature reached by the water so far remain lit in a fixed manner; all subsequent LEDs (up to the set temperature) flash progressively. If the temperature drops, for example after hot water has been used, the heating is reactivated automatically and the LEDs between the last fixed light and the light corresponding to the set temperature will resume flashing progressively. The first time the product is switched on, it will be set to a temperature of 70°C.

In the event of a power failure or if the product is switched off using the (⏻) button (Ref. **A**), the most recently set temperature remains memorised. During the heating phase, a slight noise may be produced as a result of the water heating process.

The LED remains ON during heating.

ECO EVO FUNCTION

The "ECO EVO" function consists in a self-learning software applied to user consumption that allows for minimising heat dispersal and maximising energy saving. This function, featured on products equipped with the "SMART" function indicated in Table 1, is active by default.

The "ECO EVO" software runs an initial one-week learning period, during which the product starts functioning at the temperature specified in the product sheet (Annex A) and records the user's energy requirements. From the second week onwards, the learning phase continues in order to understand the user's needs more thoroughly and the product adapts the temperature every hour to the energy requirements, for improved energy saving. The "ECO EVO" software activates water heating in the time and in the quantity determined automatically by the product itself, based on the user's consumption. During periods of the day in which no withdrawals are planned, the product nonetheless guarantees a reserve supply of hot water.

To activate the "ECO" function, press the relative button.

Two operating modes are available:

1) **Manual temperature adjustment (refer to the “Temperature adjustment and function activation” paragraph):** with the “ECO” button off, the “manual” mode activates. In this mode, the product continues to fulfil the user’s energy demand, though without modifying the temperature selected by the user. Once the “ECO” button is pressed, the corresponding LED lights up and the “ECO EVO” function restarts, which in this case is effective since the outset as the “learning” phase has already occurred;

2) **ECO EVO:**

- After one week of continuous learning, at every moment the water heater generates the hot water quantity according to a statistical demand forecast which is updated over time: to do this, the temperature is automatically determined and will be always comprised between a $T_{\text{minimum}}=40^{\circ}\text{C}$ and the maximum temperature set by the user (by default, the maximum temperature is equal to the value appearing in the technical sheet [Annex A]).
- Prolonged pressing of the “ECO” button causes the corresponding LED to flash for roughly 4 seconds and the learning process starts from the beginning (from the first week). This action is used to delete the user’s needs from the memory and restart (hard reset).
- **Warning:** when the “ECO” LED is lit, pressing the “+/-” buttons or the “ECO” button allows for accessing the manual mode described above (the “ECO” LED switches off).
In order to ensure correct operation of the ECO EVO function, the product should not be disconnected from the mains electricity.

SHOWER READY

The Shower Ready LED (B, Fig. 3) indicates whether there is hot water for at least one shower. The quantity of hot water is determined by internal parameters and varies according to the model.

MAX FUNCTION

The Max function (C, Fig. 3) is activated/deactivated by pressing the corresponding button. If the function is active, the LED will be lit. The Max function temporarily sets the set-point temperature to 80°C by bypassing the previous operating mode (if the Eco function is active, the self-learning function is temporarily interrupted and deactivates on its own once the set-point is reached).

The Max function is deactivated even if there is a stall error, if the “OFF” status is engaged or if the +/- buttons are pressed to change the set-point.

Setting the set-point

By pressing the PLUS or MINUS buttons, the user can choose the set-point temperature (indicated by the temperature LEDs, with the other LEDs off). Each press of the button increases or decreases the set temperature by 10 degrees. After 5 seconds without any action, the set-point will be confirmed and memorised.

STALL STATUS

There are two possible stall statuses:

- TOUCH CONTROL STALL STATUS

If a touch control error is detected, the status of the touch LED is undetermined and cannot be controlled.

This status is indicated by the flashing of the temperature LEDs (fast if the product is on, slow if it is off).

- OTHER STALL STATUS

If other errors are detected, all the LEDs will start flashing.

To reset a non-volatile error, if possible, it is necessary to press the ON/OFF button (Fig. 3A) to switch the product on and off. To verify which error occurred, it is necessary to enter the diagnostics state by simultaneously pressing the ON_OFF and MAX BUTTONS for 3 seconds. In this state, the temperature LED must show the defect according to Table 1.4. After 25 seconds, the system will return to the stall status. Note: for the Chinese market (set through NFC), the product is reset by simultaneously pressing the ON/OFF and ECO buttons for 5 seconds.

USEFUL INFORMATION (for the user)

Before any operation of cleaning the device make sure to turn off the product by bringing the external switch to the OFF position. Do not use insecticides, solvents or aggressive detergents that may damage the painted parts or plastic material.

If the water delivery is cold, have the following checked:

- that the device is connected to the power supply and the external switch is in the ON position.
- that at least led 40°C (ref. 1) is turned on (for models equipped with the user interface shown in Figures 3);

If there is presence of steam output from the taps:

Remove power from the electrical appliance and contact technical support.

If the hot water delivery is insufficient, have the following checked:

- the pressure of the water mains;
- eventual obstruction of the inlet and outlet pipes (deformation or sediment).

Water trickling from the pressure safety device

During the heating phase, some water may trickle from the tap. This is normal. To prevent the water trickling, a suitable expansion vessel must be installed on the flow system. If the trickling continues even after the heating phase, have the following checked:

- device calibration;
- the pressure of the water mains.

Caution: Never obstruct the appliance outlet!

IF THE PROBLEM PERSISTS, NEVER ATTEMPT TO REPAIR THE APPLIANCE YOURSELF - ALWAYS HAVE THIS DONE BY A QUALIFIED TECHNICIAN.

The indicated data and specifications are not binding; the manufacturer reserves the right to modify them at his own discretion notification or replacement.



This product conforms to Directive WEEE 2012/19/EU.

The symbol of the crossed waste paper basket on the appliance and its packaging indicates that the product must be scrapped separately from other waste at the end of its service life. The user must therefore hand the equipment over to a sorted waste disposal facility for electro-technical and electronic equipment at the end of its service life.

Alternatively, he may return the equipment to the retailer at the time of purchase of a new equivalent type of appliance.

Electronic equipment of size less than 25 cm can be handed over to any electronics equipment retailer whose sales area is at least 400 m² for disposal free of charge and without any obligation to purchase new product.

CONSIGNES GÉNÉRALES DE SÉCURITÉ

1. **Lire attentivement les consignes et les recommandations contenues dans le présent livret car elles fournissent d'importantes indications concernant la sécurité de l'installation, l'utilisation et d'entretien.**

Le présent livret constitue une partie intégrante et essentielle du produit. Il doit être conservé soigneusement et devra toujours accompagner l'appareil même en cas de cession à un autre propriétaire ou utilisateur et/ou de transfert sur une autre installation.

2. La société fabricante n'est pas reponsable des éventuels dommages aux personnes, animaux et objets causés par une utilisation inappropriée, erronée et déraisonnable ou par une absence de respect des instructions signalées dans ce fascicule.
3. L'installation et la maintenance de l'appareil doivent être effectuées par un personnel qualifié professionnellement et comme indiqué dans les paragraphes correspondants. Utiliser exclusivement des pièces de rechange originales. Le non respect de ce qui est indiqué plus haut peut compromettre la sécurité et fait **déchoir** la responsabilité du fabricant.
4. Les éléments d'emballage (agrafes, sachets en plastique, polystyrène expansé etc.) ne doivent pas être laissés à la portée des enfants car ils sont une source de danger.
5. L'appareil peut être utilisé par des enfants âgés d'au moins 8 ans et par des personnes avec des capacités physiques, sensorielles ou mentales réduites ou sans l'expérience ou la connaissance nécessaire, pourvu qu'ils soient sous surveillance ou après que ces derniers aient reçu les consignes concernant l'usage sûr de l'appareil et la compréhension des risques s'y rapportant. Les enfants ne doivent pas jouer avec l'appareil. Le nettoyage et la maintenance destinée à être effectués par l'utilisateur ne doivent pas être accomplis par les enfants sans surveillance.
6. Il **est interdit** de toucher l'appareil si l'on est pieds nus ou avec des parties du corps mouillées.
7. Avant d'utiliser l'appareil et après une intervention d'entretien ordinaire ou extraordinaire, il convient de remplir d'eau le réservoir de l'appareil et d'effectuer ensuite une vidange complète, afin d'éliminer toute impureté résiduelle.
8. Si l'appareil est muni du câble d'alimentation, en cas de remplacement de ce dernier, s'adresser à un centre d'assistance autorisé ou à un personnel qualifié.

9. Il est obligatoire de visser sur le tuyau d'entrée d'eau de l'appareil un canne de sécurité conforme aux normes nationales. Pour les nations qui ont transposé la norme EN 1487, le groupe de sécurité doit comporter une pression maximale de 0,7 MPa et comprendre au moins un robinet d'arrêt, un clapet anti-retour, un clapet de sécurité, une vanne de sécurité, un dispositif d'interruption de la charge hydraulique.
10. Le dispositif contre les surpressions (valve ou groupe de sécurité) ne doit pas être altéré et doit être mis en marche périodiquement pour vérifier qu'il ne soit pas bloqué et pour éliminer d'éventuels dépôts de calcaire.
11. Un égouttement du dispositif contre les surpressions est **normal** durant la phase de chauffage. Pour cela raccorder le déchargement, laissé quoi qu'il en soit ouvert, avec un tuyau de drainage installé en pente continue vers le bas et dans un lieu sans glace.
12. Il est indispensable de vider l'appareil et le débrancher du réseau électrique s'il doit rester inutilisé dans un local sujet au gel.
13. L'eau chaude distribuée avec une température dépassant 50°C aux robinets d'utilisation peut provoquer immédiatement de graves brûlures. Les enfants, les personnes handicapées et âgées sont plus exposées à ce risque. Il est donc conseillé d'utiliser une vanne de mélange thermostatique que l'on doit visser au tuyau de sortie de l'eau de l'appareil.
14. Aucun objet inflammable ne doit se trouver en contact et/ou près de l'appareil.
15. Éviter de se tenir sous l'appareil et d'y placer tout objet, pouvant, par exemple, s'abîmer à cause d'une fuite d'eau éventuelle.

FONCTION ANTI-LEGIONELLA

La Legionella est un type de bactérie en forme de bâtonnet que l'on trouve naturellement dans toutes les eaux de source. La « maladie des légionnaires » consiste en un type particulier de pneumonie provoquée par l'inhalation de vapeur d'eau contenant la bactérie. Il est dès lors nécessaire d'éviter les longues périodes de stagnation de l'eau contenue dans le chauffe-eau. Mieux vaut l'utiliser ou la vider au moins une fois par semaine.

La norme européenne CEN/TR 16355 fournit des indications quant aux bonnes pratiques à adopter pour empêcher la prolifération de la Legionella dans les eaux potables. De plus, s'il existe des normes locales qui imposent des restrictions complémentaires en ce qui concerne la Legionella, ces dernières devront être respectées.

Ce chauffe-eau électronique utilise un système de désinfection automatique de l'eau, qui est actif par défaut. Le système entre en fonction à chaque fois que le chauffe-eau est allumé, et dans tous les cas, tous les 30 jours, puisque l'eau atteint 60 °C.

Attention : lorsque l'appareil effectue le cycle de désinfection thermique, la température de l'eau peut provoquer des brûlures. Faire attention à la température de l'eau avant un bain ou une douche.

CARACTÉRISTIQUES TECHNIQUES

Pour les caractéristiques techniques, se référer aux données de la plaque (étiquette placée à proximité des tuyaux d'entrée et de sortie de l'eau).

Tableau 1 - Informations du produit						
Gamme de produit	50		80		100	
Poids (kg)	17		22		26	
Installation	Verticale	Horizontale	Verticale	Horizontale	Verticale	Horizontale
Modèle	Se reporter à la plaque des caractéristiques					
SMART	X	-	X	X	X	X
Qelec (kWh)	6,893	-	7,323	7,113	7,455	7,249
Qelec, week, smart (kWh)	24,558	-	25,435	25,552	26,002	25,879
Qelec, week (kWh)	29,678	-	32,942	33,330	33,778	34,823
Profil de charge	M	-	M	M	M	M
L_{wa}	15 dB					
η_{wh}	40,0%	-	40,0%	40,0%	40,0%	40,0%
V40 (L)	65	-	92	87	130	103
Capacité (l)	49		75		95	

Les caractéristiques énergétiques du tableau et les données complémentaires présentes dans la fiche du produit (Annexe A faisant partie intégrante de ce livret) sont définies sur la base des Directives EU 812/2013 et 814/2013. Les produits sans étiquette et sans la fiche relative d'ensembles de chauffe-eaux et dispositifs solaires, prévues par le règlement 812/2013, ne sont pas destinés à la réalisation de ces ensembles.

L'appareil est doté d'une fonction smart qui permet d'adapter la consommation aux profils d'utilisation de l'utilisateur.

S'il est utilisé correctement, l'appareil a une consommation quotidienne égale à «Qelec» (Qelec, week, Smart/Qelec, week) inférieure à celle d'un produit équivalent sans la fonction smart".

Cet appareil est conforme aux normes internationales de sécurité électrique CEI 60335-1 ; CEI 60335-2-21. Le marquage CE présent sur l'appareil atteste sa conformité aux Directives Communautaires suivantes, dont il répond aux exigences essentielles :

- Directive Basse Tension BT : EN 60335-1, EN 60335-2-21, EN 60529, EN 62233, EN 50106.
- Compatibilité Électromagnétique CEM : EN 55014-1, EN 55014-2, EN 61000-3-2, EN 61000-3-3.
- Limitation des Substances Dangereuses ROHS : EN 50581.
- Produits liés à l'Énergie ErP : EN 50440.

Ce produit est conforme au règlement REACH.

INSTALLATION DE L'APPAREIL (pour l'installateur)

Ce produit, à l'exception des modèles horizontaux (Tableau 1), est un appareil qui doit être installé en position verticale afin de fonctionner correctement. À la fin de l'installation, et avant toute opération de mise en eau et d'alimentation électrique, utiliser un instrument de référence (ex: un niveau à bulle) afin de vérifier la verticalité effective du montage. L'appareil permet de réchauffer l'eau à une température inférieure à sa température d'ébullition. Il doit être raccordé à un réseau d'adduction d'eau sanitaire correspondant proportionnellement à ses performances et à sa capacité.

Avant de raccorder l'appareil, il est nécessaire de :

- S'assurer que les caractéristiques (voir la plaque signalétique) répondent aux besoins du client.
- Vérifier la conformité de l'installation à l'indice de protection IP (protection contre la pénétration de fluides) de l'appareil selon les normes en vigueur.
- Lire les indications figurant sur l'étiquette de l'emballage et sur la plaque signalétique.

Cet appareil est conçu uniquement pour installation à l'intérieur de locaux conformément aux réglementations en vigueur et exige le respect des instructions suivantes suite à la présence de :

- **Humidité**: ne pas installer l'appareil dans des locaux fermés (non ventilés) et humides.
- **Gel**: ne pas installer l'appareil dans des lieux où un abaissement de la température à un niveau critique avec risque de formation de glace est probable.
- **Rayons du soleil**: ne pas exposer l'appareil aux rayons directs du soleil, même s'il y a des baies vitrées.
- **Poussière/vapeurs/gaz**: ne pas installer l'appareil en présence d'atmosphère particulièrement agressive contenant des vapeurs acides, des poussières ou saturée de gaz.
- **Décharges électriques**: ne pas installer l'appareil directement relié à des lignes électriques non protégées contre les sautes de tension.

En cas de murs fabriqués en briques ou blocs creux, de cloisons peu statiques ou d'ouvrages de maçonnerie autres que ceux qui sont indiqués, il faut procéder à une vérification statique préalable du système de support.

Les crochets d'attache au mur doivent pouvoir soutenir un poids triple de celui du chauffe-eau rempli d'eau. On conseille des crochets de 12 mm.

Il est conseillé d'installer l'appareil (A Fig.1) au plus près des endroits d'utilisation, pour limiter les dispersions de chaleur le long des tuyauteries.

Les normes locales peuvent prévoir des restrictions en ce qui concerne l'installation de l'appareil dans la salle de bain, respecter donc les distances minimales prévues par les normes en vigueur.

Pour faciliter les interventions d'entretien, prévoir un espace libre à l'intérieur de la calotte, d'au moins 50 cm, pour accéder aux éléments électriques.

Branchement hydraulique

Brancher l'entrée et la sortie du chauffe-eau avec des tuyaux et des raccords résistants, outre à la pression d'exercice, à la température de l'eau chaude, qui peut normalement atteindre ou même dépasser 90 °C. Il est donc déconseillé d'utiliser des matériaux qui ne résistent pas à ces températures.

L'appareil ne doit pas fonctionner avec une eau d'une dureté inférieure à 12 °F ; en revanche, avec une eau particulièrement dure (plus de 25 °F), il est conseillé d'utiliser un adoucisseur, étalonné et contrôlé comme il se doit ; dans ce cas, la dureté résiduelle ne doit pas baisser en dessous de 15 °F.

Visser sur le tuyau d'entrée de l'eau dans l'appareil, reconnaissable par le collier bleu, un raccord en T. Sur ce raccord, visser d'un côté un robinet pour la vidange du chauffe-eau (B Fig. 2), qui ne puisse être manœuvré qu'à l'aide d'un outil, et de l'autre le dispositif contre les surpressions (A Fig. 2).

Groupe de sécurité conforme à la Norme Européenne EN 1487

Certains pays pourraient exiger d'utiliser des dispositifs hydrauliques de sécurité spécifique, conformes aux dispositions légales locales ; il revient à l'installateur qualifié, préposé à l'installation du produit, d'évaluer la conformité du dispositif de sécurité à utiliser.

Il est interdit d'interposer un dispositif d'arrêt quelconque (vannes, robinets, etc.) entre le dispositif de sécurité et le chauffe-eau.

La sortie d'évacuation du dispositif doit être reliée à une tuyauterie d'évacuation ayant un diamètre au moins égal à celle de raccordement de l'appareil, à travers un entonnoir qui réalise une distance d'air de 20 mm minimum et offre la possibilité d'un contrôle visuel. Raccorder avec un tuyau flexible le tuyau de l'eau froide de réseau et l'entrée du groupe de sécurité, en utilisant si nécessaire un robinet d'arrêt (D Fig. 2). Prévoir en outre un tuyau d'évacuation de l'eau, appliqué sur la sortie, en cas d'ouverture du robinet de vidange (C Fig. 2).

En vissant le groupe de sécurité, ne pas le forcer en fin de course et ne pas l'altérer.

S'il existe une pression de réseau proche des valeurs d'étalonnage de la vanne, un réducteur de pression doit être installé le plus loin possible de l'appareil. Si l'on décide d'installer des mitigeurs (robinets ou douches), purger les tuyauteries des impuretés éventuelles qui pourraient les abîmer.

Branchement électrique

Il est obligatoire, avant d'installer l'appareil, d'effectuer un contrôle soigné de l'installation électrique en vérifiant la conformité aux normes de sécurité en vigueur, qui soit adapté à la puissance maximum absorbée par le chauffe-eau (se référer aux informations de plaque d'identification) et que la section des câbles pour les raccordements électriques soit adaptée et conforme à la norme en vigueur.

Le constructeur de l'appareil n'est pas responsable pour les éventuels dommages causés par l'absence de mise à la terre de l'installation ou par des anomalies d'alimentation électrique.

Avant la mise en fonction, contrôler que la tension du réseau soit conforme à la valeur sur la plaque des appareils.

Interdiction d'utiliser des prises multiples, des rallonges ou des adaptateurs.

Interdiction d'utiliser les tuyaux de l'installation d'eau, de chauffage et du gaz pour raccorder l'appareil à la terre. S'il vous faut remplacer le câble d'alimentation qui équipe l'appareil, utilisez un câble ayant les mêmes caractéristiques (type H05VV-F 3x1,5 mm², diamètre 8,5 mm). Le câble d'alimentation (de type H05VV-F 3x1 mm², diamètre 8,5 mm) doit être introduit dans le trou prévu à cet effet à l'arrière de l'appareil, et fait glisser jusqu'à ce qu'il atteigne les bornes du thermostat (M Fig. 3-4-5-6)

Pour couper l'appareil du réseau, utiliser un interrupteur bipolaire conforme aux normes nationales en vigueur (ouverture des contacts d'au moins 3 mm, encore mieux s'il est équipé de fusibles).

La mise à terre de l'appareil est obligatoire et le câble de terre (qui doit être de couleur jaune-verte et de longueur supérieure aux phases) doit être fixé à la borne à l'endroit marqué par le symbole  (G Fig. 3-4-5-6).

Avant la mise en fonction, contrôler que la tension du réseau soit conforme à la valeur sur la plaque des appareils. Si l'appareil n'est pas équipé de câble d'alimentation, choisir un mode d'installation parmi les suivants :

- connexion au réseau fixe avec tuyau rigide (si l'appareil n'est pas pourvu de serre-câble), utiliser un câble avec section minimum 3x1,5 mm² ;
- par câble flexible (type H05VV-F 3x1,5 mm², diamètre 8,5 mm), si l'appareil est équipé d'un pince-câble.

Test et allumage de l'appareil

Avant d'allumer l'appareil, le remplir avec de l'eau du réseau.

Ce remplissage s'effectue en ouvrant le robinet central de l'installation domestique et celui de l'eau chaude, jusqu'à ce que tout l'air soit sorti du réservoir. Vérifier visuellement la présence de fuites d'eau éventuelles, de la bride également, et serrer légèrement les boulons. Mettre l'appareil en service avec l'interrupteur.

NORMES D'ENTRETIEN (pour personnel qualifié)

Quoi qu'il en soit, avant de demander l'intervention de l'Assistance technique pour une panne, vérifier que le dysfonctionnement ne dépende pas d'autres causes, par exemple l'absence momentanée d'eau ou d'électricité.

Attention : Avant toute intervention, débrancher l'appareil du réseau électrique.

Vidange de l'appareil

Procéder à la vidange de l'appareil comme décrit ci-dessous :

- fermez le robinet d'arrêt, s'il y en a un d'installé (D Fig. 2), ou bien le robinet central de l'installation domestique;
- ouvrez le robinet de l'eau chaude (lavabo ou baignoire);
- ouvrez le robinet B (Fig. 2).

Remplacement éventuel de composants

Enlever la calotte, pour intervenir sur les éléments électriques.

• Pour les modèles équipés d'interface utilisateur comme illustré figures 3 et 5 :

En cas d'intervention sur le thermostat électronique (Réf. T), il faut débrancher le câble d'alimentation (Réf. C) et le fil (Réf. Y) du tableau de commande. Extraire donc le thermostat de son logement en veillant à ne pas trop fléchir la tige porte-capturs (Réf. K).

En cas d'intervention sur le tableau de commande (Réf. W), débrancher le câble (Réf. Y) et dévisser les vis.

Utiliser uniquement des pièces de rechange d'origine, provenant des centres d'assistance autorisés par le fabricant.

Entretien périodique

Pour obtenir le bon rendement de l'appareil il est opportun de procéder à la désincrustation de la résistance (R fig. 8) tous les deux ans environ (en présence d'eaux ayant une dureté élevée la fréquence doit être augmentée).

L'opération, si l'on ne souhaite pas utiliser des liquides prévus à cet effet (dans ce cas lire attentivement les fiches de sécurité du désincrustant), on peut accomplir cette opération en cassant la croûte de calcaire, en veillant à ne pas endommager la cuisasse de la résistance.

L'anode de magnésium (N fig. 8) doit être remplacé tous les deux ans, dans le cas contraire la garantie est caduque. En présence d'eaux agressives ou riches en chlorures, il est recommandé de vérifier l'état de l'anode tous les ans. Pour la remplacer, il faut démonter la résistance et la dévisser de l'étrier de support.

NORMES D'UTILISATION POUR L'USAGER

Reset/Diagnostic

• Pour les modèles équipés d'interface utilisateur comme illustré figures 3 :

Dès qu'une des pannes suivantes se produit, l'appareil passe en état d'erreur et toutes les LEDS du tableau de commande clignotent simultanément.

• **Reset** : pour effectuer un reset de l'appareil, éteindre et rallumer l'appareil en appuyant sur la touche (⏻) (Réf. A). Si la cause de la panne a disparu au moment du reset, l'appareil recommence à fonctionner normalement. Dans le cas contraire, toutes les LEDS recommencent à clignoter et il est nécessaire de demander l'intervention du service après-vente.

• **Diagnostic** : pour activer la fonction diagnostic, maintenir pressée la touche (⏻) (Réf. A) pendant 5 secondes. Le type de dysfonctionnement est indiqué par les 5 LED (Réf. 1→5) selon le schéma suivant :

LED Réf. 1 – Panne interne de la carte;

LED Réf. 2 – Panne de l'anode (dans les modèles équipés d'anode active);

LED Réf. 3 – Sondes de température NTC 1/NTC 2 endommagées (ouvertes ou en court-circuit);

LED Réf. 5 – Surchauffe de l'eau relevée par un capteur;

LEDS Réf. 4 et 5 – Surchauffe générale (panne de la carte);

LEDS Réf. 3 et 5 – Erreur différentielle des sondes;

LEDS Réf. 3, 4 et 5 – Fonctionnement sans eau.

Pour sortir de la fonction de diagnostic presser la touche (⏻) (Réf. A) ou attendre pendant 25 secondes

• **Reset** : pour faire le reset de l'appareil, éteindre le produit et le rallumer avec la touche (⏻) (Réf. A). Si la cause de dysfonctionnement disparaît immédiatement après le reset l'appareil reprendra le fonctionnement normal. Dans le cas contraire, le code d'erreur continue à apparaître sur l'affichage : contacter le Centre d'Assistance Technique.

Activation de la fonction « cycle de désinfection thermique » (anti-légionelle)

La fonction anti-légionelle est activée par défaut. Elle consiste en un cycle de chauffage/maintien de l'eau à 60°C pendant 1h de façon à effectuer une action de désinfection thermique contre les bactéries.

Le cycle démarre au premier allumage du produit et après chaque remise en marche suivant une panne d'alimentation de réseau. Si le produit fonctionne toujours à température inférieure à 55°C, le cycle est répété après 30 jours. Quand le produit est éteint, la fonction anti-légionelle n'est pas active. En cas d'extinction de l'appareil pendant le cycle anti-légionelle, le produit s'éteint et la fonction n'est pas complétée. Au terme de chaque cycle, la température de fonctionnement retourne à la valeur configurée précédemment par l'utilisateur. L'activation du cycle anti-légionelle est affichée comme une configuration normale de la température à 60°C. Pour désactiver de façon permanente la fonction anti-légionelle maintenir appuyées les touches « ECO » et « + » pendant 4 sec.; en confirmation de la désactivation effectuée, le led 40°C clignotera rapidement pendant 4 secondes. Pour réactiver la fonction anti_légionelle, répéter l'opération décrite ci-dessus ; en confirmation de la ré-activation effectuée le led 60°C clignotera rapidement pendant 4 sec.

Réglage de la température et activation des fonctions de l'appareil

• Pour les modèles équipés d'interface utilisateur comme illustré figures 3 :

Pour allumer l'appareil appuyer sur la touche (⏻) (Réf. A). Programmer la température souhaitée en choisissant un niveau entre 40°C et 80°C, utilisant les touches « + » et « - ». Durant la phase de chauffage, les led (Réf. 1→5) relatifs à la température atteinte par l'eau sont allumés fixes ; les suivants, jusqu'à la température programmée, clignotent progressivement. Si la température diminue, par exemple suite à un prélèvement d'eau, le chauffage s'active à nouveau automatique et les voyants compris entre le dernier allumé de manière fixe et celui qui correspond à la température configurée recommencent à clignoter progressivement.

Après chaque coupure de courant ou quand l'appareil est éteint à l'aide du bouton (⏻) (Réf. A), c'est la dernière température sélectionnée qui reste mémorisée. Pendant la phase de chauffage le fonctionnement peut être légèrement bruyant à cause de l'opération de chauffage de l'eau.

La lampe témoin reste allumée pendant la phase de réchauffement.

FONCTION ECO EVO

La fonction « ECO EVO », se compose d'un logiciel d'auto-apprentissage des consommations de l'utilisateur qui minimise les pertes de chaleur et maximise les économies d'énergie. Cette fonction, présente sur les produits dotés du contrôle « SMART », répertoriés dans le Tableau 1, est activée par défaut.

Le fonctionnement du logiciel « ECO EVO » consiste en une période initiale d'une semaine d'apprentissage, pendant laquelle le produit commence à fonctionner à la température indiquée dans la fiche produit (Annexe A) et enregistre les besoins énergétiques de l'utilisateur. À partir de la seconde semaine, l'apprentissage se poursuit pour pouvoir connaître toujours plus en détail les besoins de l'utilisateur et la température est modifiée pour s'adapter toutes les heures au propre besoin en énergie pour en améliorer l'économie. Le logiciel « ECO EVO » active le chauffage de l'eau dans les temps et les quantités déterminées automatiquement par le produit lui-même en fonction de la consommation de l'utilisateur. Pendant les périodes de la journée où aucun puisage n'est prévu, le produit garantit cependant une réserve d'eau chaude. Pour activer la fonction « ECO », appuyer sur la touche correspondante.

Deux modes de fonctionnement sont possibles :

1) **Réglage manuel de la température (voir le paragraphe « Réglage de la température et activation des fonctions de l'appareil »)** : on entre en mode « manuel » avec la touche « ECO » éteinte. Dans ce mode, le produit continue d'observer les besoins énergétiques de l'utilisateur sans intervenir sur la température choisie par l'utilisateur. En appuyant sur la touche « ECO », la led correspondante s'allume et la fonction « ECO EVO » redémarre, fonction qui, dans ce cas, est efficace dès le départ car « l'apprentissage » a déjà eu lieu.

2) **ECO EVO :**

- Après une première semaine d'apprentissage continu, à chaque moment, le chauffe-eau prépare la quantité d'eau chaude selon une prévision statistique de besoin qui s'alimente dans le temps : pour ce faire, la température qui sera toujours entre un Tminimum = 40°C et la température maximum définie par l'utilisateur (par défaut, la température maximale est égale à la valeur indiquée sur la fiche technique [Annexe A]) sera déterminée automatiquement.
- En appuyant longuement sur « ECO », la led eco clignote pendant environ 4 secondes et l'apprentissage recommence à zéro (à partir de la première semaine). Cette action est utilisée pour effacer les besoins de l'utilisateur de la mémoire et elle permet de repartir (hard reset).
- **Attention :** lorsque la led « ECO » est allumée, en appuyant sur les touches « +/- » ou sur la touche « Eco », on entre dans le mode manuel décrit ci-dessus (la led « ECO » s'éteint).

Afin d'assurer le bon fonctionnement de l'ECO EVO, nous recommandons de ne pas débrancher le produit du réseau électrique.

SHOWER READY

La led Shower Ready (B Fig. 3) indique si de l'eau chaude est disponible pour au moins une douche. La quantité d'eau chaude est déterminée par les paramètres internes et variables selon le modèle.

MAX FUNCTION

La fonction Max (C Fig. 3) est activée/désactivée en appuyant sur la touche correspondante. Si la fonction est activée, la led sera allumée. La fonction Max définit temporairement la température de consigne à 80°C sans passer par le mode de fonctionnement précédent (si la fonction Eco est activée, l'auto-apprentissage est temporairement interrompu et se désactive automatiquement une fois le point de consigne atteint).

La fonction Max est désactivée même si une erreur de verrouillage se produit, si l'État « OFF » est inséré ou si les touches +/- sont appuyées pour modifier le point de consigne.

Réglage du point de consigne

En appuyant sur la touche PLUS ou MOINS, l'utilisateur pourra choisir la température du point de consigne (indiquée par les leds de température avec les autres leds éteintes). Chaque pression augmentera ou diminuera la température de consigne de 10 degrés. Au bout de 5 secondes sans action, le point de consigne sera confirmé et mémorisé.

ÉTAT DE VERROUILLAGE

Il existe deux types d'état de verrouillage

ÉTAT DE VERROUILLAGE DE L'ÉCRAN TACTILE

- Si une erreur de commande tactile est détectée, l'état de la LED du tactile est indéterminée et il ne peut pas être contrôlé. Cet état est indiqué par le clignotement des leds de température (rapide si le produit est allumé, lent si le produit a été éteint).

AUTRE ÉTAT DE VERROUILLAGE

- Si d'autres erreurs sont détectées, toutes les leds commenceront à clignoter.
Pour restaurer une erreur non volatile, si possible, il faut appuyer sur la touche ON/OFF (Fig. 3A) pour éteindre et allumer le produit. Pour vérifier quelle erreur s'est produite, il faut entrer dans l'état de diagnostic en appuyant simultanément pendant 3 secondes sur les touches ON_OFF et MAX BUTTON. Dans cet état, la led de température doit indiquer le défaut en suivant le tableau 1.4. Au bout de 25 secondes, le système reviendra à l'état de verrouillage. Remarque : pour le marché chinois (configuré sur NFC), le produit est réinitialisé en appuyant simultanément pendant 5 secondes sur les touches ON/OFF et ECO.

RENSEIGNEMENTS UTILES (pour l'utilisateur)

Avant d'effectuer toute opération de nettoyage de l'appareil s'assurer d'avoir éteint le produit en mettant l'interrupteur externe en position OFF. Ne pas utiliser d'insecticides, solvants ou détergents agressifs qui pourraient endommager les éléments peints ou en matière plastique.

Si l'eau à la sortie est froide, vérifier :

- que l'appareil soit branché à l'alimentation électrique et que l'interrupteur extérieur soit en position ON.
- qu'au moins le led des 40°C (Réf. 1) soit allumé (pour les modèles pourvus d'interface utilisateur représentée dans en figure 3) ;
- que l'affichage soit allumé et que la température indiquée soit au moins 40°C (pour les modèles pourvus d'interface utilisateur représentée dans les fig. 5 et 6).

S'il y a présence de vapeur en sortie par les robinets :

Interrompre l'alimentation électrique de l'appareil et contacter l'assistance technique.

En cas de distribution insuffisante de l'eau chaude, vérifier :

- la présence d'eau dans le réseau;
- éventuelle obstruction des tuyaux d'entrée et sortie de l'eau (déformations ou sédiments).

Fuite d'eau du dispositif contre les surpressions

Un égouttement d'eau depuis le dispositif est normal en phase de chauffage. Pour éviter cet égouttement, installer un vase d'expansion dans l'installation de refoulement.

Si la fuite continue après la période de chauffage, faire vérifier:

- l'étalonnage du dispositif;
- la présence d'eau dans le réseau.

Attention: ne jamais boucher le trou d'évacuation du dispositif!

SI LE PROBLÈME PERSISTE, DANS TOUS LES CAS, NE JAMAIS ESSAYER DE RÉPARER L'APPAREIL, MAIS S'ADRESSER TOUJOURS À UN PERSONNEL QUALIFIÉ.

Les données et les caractéristiques indiquées n'engagent pas la société productrice, qui se réserve le droit d'apporter tout changement qu'elle considérera utile sans obligation de préavis ou de remplacement.



Ce produit est conforme à la directive WEEE 2012/19/EU.

Le symbole de la poubelle barrée présent sur l'équipement ou sur l'emballage indique que le produit, à la fin de sa vie utile, doit être collecté séparément des autres déchets. L'utilisateur devra donc remettre l'appareil en fin de vie aux centres municipaux de tri sélectif des déchets électrotechniques et électroniques.

Comme alternative à la gestion autonome, l'appareil à éliminer peut être remis au revendeur, au moment de l'achat d'un nouvel appareil de type équivalent. Il est également possible de remettre gratuitement, sans obligation d'achat, les produits électroniques à éliminer ayant une dimension inférieure à 25 cm, aux revendeurs de produits électroniques disposant d'une surface de vente d'au moins 400 m². La collecte séparée correcte, permettant de confier l'équipement éliminé au recyclage, au traitement et à l'élimination compatible avec l'environnement, contribue à éviter les effets négatifs possibles sur la nature et sur la santé, et favorise la réutilisation et/ou le recyclage des matériaux dont l'équipement est fait.

INSTRUCCIONES GENERALES DE SEGURIDAD

1. **Lea con atención las instrucciones y las advertencias contenidas en este manual, ya que proporcionan importantes indicaciones sobre la seguridad de instalación, de uso y de mantenimiento. El presente manual es parte integrante y esencial del producto. Deberá acompañar siempre al aparato incluso en caso de venta de este último a otro propietario o usuario y/o de transferencia a otra instalación.**
2. El fabricante no se hace responsable por daños a personas, animales y cosas derivados de usos inapropiados, erróneos e irracionales o de un incumplimiento de las instrucciones contenidas en este manual.
3. Las operaciones de instalación y mantenimiento del aparato solo deben ser llevadas a cabo por personal profesionalmente cualificado y siguiendo las indicaciones de los apartados correspondientes. Utilice exclusivamente repuestos originales. El incumplimiento de lo anterior puede comprometer la seguridad y **exonera** al fabricante de cualquier responsabilidad.
4. Los elementos de embalaje (grapas, bolsas de plástico, poliestireno expandido, etc.) no deben dejarse al alcance de los niños, ya que son fuentes de peligro.
5. El aparato puede ser utilizado por niños mayores de 8 años y por personas con capacidades físicas, sensoriales o mentales reducidas o sin experiencia o sin los necesarios conocimientos, a condición de que estén bajo supervisión o tras haber recibido instrucciones sobre el uso seguro del equipo y la comprensión de los peligros conexos. Los niños no deben jugar con el aparato. La limpieza y el mantenimiento que deben realizarse por parte del usuario no deben ser efectuados por niños sin vigilancia.
6. **Está prohibido** tocar el equipo estando descalzo o con partes del cuerpo mojadas.
7. Antes de utilizar el aparato y tras una intervención de mantenimiento ordinario o extraordinario, es conveniente llenar con agua el depósito del aparato y, después, vaciarlo por completo, a fin de eliminar las impurezas residuales.
8. Si el aparato dispone de cable eléctrico de alimentación, en caso de sustitución del mismo, hay que dirigirse a centro de asistencia autorizado o a personal profesionalmente cualificado.
9. Es obligatorio enroscar al tubo de entrada del agua del aparato una válvula de seguridad en conformidad con las normativas nacionales. Para los Países que han acogido la norma EN 1487, el grupo de

seguridad debe estar a una presión máxima de 0,7 MPa, debe disponer al menos de un grifo de bloqueo, de una válvula de retención, de una válvula de seguridad y de un dispositivo de interrupción de la carga hidráulica.

10. El dispositivo contra las sobrepresiones (válvula o grupo de seguridad) no debe ser alterado y debe ponerse en funcionamiento periódicamente para comprobar que no esté bloqueado y para eliminar posibles depósitos de cal.
11. Un goteo del dispositivo de protección contra sobrepresiones es **normal** en la fase de calentamiento del agua. Por eso es necesario conectar el tubo de desagüe, que se dejará siempre abierto a la atmósfera, a un tubo de drenaje instalado con una pendiente continua hacia abajo y en un lugar en que no se forme hielo.
12. Es indispensable vaciar el aparato y desconectarlo de la red eléctrica si se deja sin funcionar en un local sometido al hielo.
13. El agua caliente suministrada a través de los grifos de uso con una temperatura superior a los 50°C puede causar inmediatamente graves quemaduras. Los niños, las personas discapacitadas y los ancianos están más expuestos a este riesgo. Se aconseja por lo tanto utilizar una válvula mezcladora termostática que será atornillada en el tubo de salida de agua del aparato.
14. No debe haber ningún elemento inflamable en contacto y/o cerca del aparato.
15. Evite situarse debajo del aparato y colocar cualquier objeto que pueda, por ejemplo, estropearse debido a una pérdida de agua.

FUNCIÓN ANTI-LEGIONELLA

La legionella es un tipo de bacteria con forma de bastoncillo que se encuentra naturalmente en todas las aguas de manantial. La "enfermedad del legionario" consiste en un género particular de pulmonía causado por la inhalación del vapor de agua que contiene esta bacteria. En tal óptica, es necesario evitar largos períodos de estancamiento del agua contenida en el calentador, el cual se debería utilizar o vaciar al menos cada semana.

La norma europea CEN/TR 16355 proporciona indicaciones sobre las buenas prácticas a adoptar para prevenir la proliferación de la legionella en aguas potables. Además, es necesario respetar cualquier otra restricción establecida por las normas locales contra la legionella.

Este calentador electrónico utiliza un sistema de desinfección automático del agua, habilitado de fábrica. El sistema se pone en funcionamiento cada vez que el calentador se enciende o, en todo caso, cada 30 días, y lleva la temperatura del agua a 60°C.

Atención: durante el ciclo de desinfección térmica, la alta temperatura del agua puede causar quemaduras. Prestar atención a la temperatura del agua antes de un baño o una ducha.

CARACTERÍSTICAS TÉCNICAS

Para las características técnicas consulte los datos de la placa (etiqueta colocada cerca de los tubos de entrada y salida del agua).

Tabla 1 - Información del producto						
Gama de producto	50		80		100	
Peso (kg)	17		22		26	
Instalación	Vertical	Horizontal	Vertical	Horizontal	Vertical	Horizontal
Modelo	Consulte la placa de datos					
SMART	X	-	X	X	X	X
Qelec (kWh)	6,893	-	7,323	7,113	7,455	7,249
Qelec, week, smart (kWh)	24,558	-	25,435	25,552	26,002	25,879
Qelec, week (kWh)	29,678	-	32,942	33,330	33,778	34,823
Perfil de carga	M	-	M	M	M	M
L_{wa}	15 dB					
η_{wh}	40,0%	-	40,0%	40,0%	40,0%	40,0%
V40 (L)	65	-	92	87	130	103
Capacidad (l)	49		75		95	

Los datos energéticos de la tabla y los otros datos que aparecen en la Ficha de Producto (Anexo A que forma parte de este manual) se definen en base a las Directivas EU 812/2013 y 814/2013.

Los productos que no tienen la etiqueta y la respectiva ficha para conjuntos de termo y dispositivos solares, establecidas por el reglamento 812/2013, no se pueden usar para la realización de dichos conjuntos.

El aparato cuenta con una función smart que permite adaptar el consumo a los perfiles de uso del usuario.

Si el aparato se usa correctamente, su consumo diario es de: "Qelec"(Qelec,week,smart/Qelec,week)", inferior al de un producto *equivalente* sin la función smart.

Este aparato respeta las normas internacionales de seguridad eléctrica IEC 60335-1; IEC 60335-2-21. La colocación del marcado CE en el equipo certifica su conformidad con las siguientes Directivas Comunitarias, de las cuales satisface los requisitos esenciales:

- LVD Low Voltage Directive: EN 60335-1, EN 60335-2-21, EN 60529, EN 62233, EN 50106.
- EMC Electro-Magnetic Compatibility: EN 55014-1, EN 55014-2, EN 61000-3-2, EN 61000-3-3.
- RoHS2 Risk of Hazardous Substances: EN 50581.
- ErP Energy related Products: EN 50440.

Este producto respeta el Reglamento REACH.

NORMAS DE INSTALACIÓN (para el instalador)

Este producto, a excepción de los modelos horizontales (Tabla 1), es un aparato que se debe instalar en posición vertical para funcionar correctamente. Al finalizar la instalación, antes de llenarlo de agua y activar la alimentación eléctrica, comprobar la verticalidad efectiva del montaje utilizando un instrumento de comprobación (por ejemplo, un nivel de burbuja).

El aparato sirve para calentar agua a una temperatura inferior a la de ebullición. Debe estar conectado a una red de suministro de agua sanitaria dimensionada en base a sus prestaciones y capacidad.

Antes de conectar el aparato es necesario:

- Controlar que las características (tomar como referencia los datos de la placa) satisfagan las necesidades del cliente.
- Verificar que la instalación sea conforme con el grado IP (protección contra la penetración de fluidos) del aparato según las normas vigentes.

Leer el contenido de la etiqueta del embalaje y de la placa de característica

Este aparato debe ser instalado exclusivamente en el interior de ambientes conformes con las normas vigentes y además se deben respetar las siguientes indicaciones relativas a la presencia de:

- **Humedad:** no instale el aparato en ambientes cerrados (sin ventilación) y húmedos.
- **Hielo:** no instale el aparato en ambientes en los que es probable un descenso de temperatura a niveles críticos con riesgo de formación de hielo.
- **Rayos solares:** no exponga el aparato directamente a los rayos solares, ni siquiera a través de vidrieras.
- **Polvo/vapores/gases:** no instale el aparato en ambientes particularmente agresivos como aquellos con vapores ácidos, polvos o saturados de gas.
- **Descargas eléctricas:** no instale el aparato directamente en las líneas eléctricas no protegidas de alteraciones de tensión.

En general, para distintos tipos de muros y en particular para paredes realizadas con ladrillos o bloques perforados y para tabiques de limitada firmeza, es necesario proceder a una verificación estática preliminar del sistema de soporte.

Los ganchos de fijación a la pared deben poder sostener un peso igual al triple del peso del calentador de agua lleno.

Se aconsejan ganchos de diámetro mínimo de 12 mm.

Se aconseja instalar el aparato (A Fig. 1) lo más cerca posible de los puntos de uso para limitar la dispersión de calor a lo largo de las tuberías.

Las normas locales pueden establecer restricciones para la instalación del aparato en el baño, por lo tanto respete las distancias mínimas establecidas por las normativas vigentes.

Para facilitar el mantenimiento, deje un espacio libre alrededor de la tapa de al menos 50 cm para acceder a las partes eléctricas.

Conexión hidráulica

Conecte la entrada y la salida del termo con tubos y conectores resistentes a la presión de funcionamiento y a la temperatura del agua caliente, que normalmente puede alcanzar y también superar los 90 °C. Por eso no se aconsejan materiales que no resistan dichas temperaturas.

El aparato no debe trabajar con aguas de dureza inferior a los 12°F, viceversa con aguas de dureza muy alta (mayor que 25°F). Se recomienda usar un ablandador, calibrado y controlado correctamente y en este caso la dureza residual no debe colocarse por debajo de los 15°F.

Enrosque un racor en T al tubo de entrada de agua del aparato, marcado con un collarín de color azul. En dicho racor atornille por una parte un grifo para el vaciado del termo (B Fig. 2) maniobrable solo con el uso de una herramienta y por la otra el dispositivo de sobrepresión (A Fig. 2).

Grupo de seguridad conforme a la Norma Europea EN 1487

Algunos Países podrían exigir el uso de dispositivos hidráulicos de seguridad específicos que se ajusten a los requisitos legales locales. Corresponde al instalador cualificado, encargado de la instalación del producto, valorar la idoneidad del dispositivo de seguridad que vaya a utilizarse.

Se prohíbe interrumpir los dispositivos de aislamiento (válvulas, grifos, etc.) entre el dispositivo de seguridad y el termo. La salida de descarga del dispositivo debe conectarse a una tubería de descarga con un diámetro al menos igual al de conexión del aparato, mediante un embudo que permita una distancia de aire mínima de 20 mm con posibilidad de control visual. Mediante un tubo flexible, conecte al tubo del agua fría de la red pública la entrada del grupo de seguridad y, si es necesario, utilice un grifo de bloqueo (D fig. 2). Además se debe incluir, en caso de apertura del grifo de vaciado, un tubo de evacuación de agua aplicado a la salida C Fig. 2.

Al atornillar el grupo de seguridad, no lo fuerce hasta el tope ni los altere o manipule.

Si existe una presión de red cercana a los valores de calibrado de la válvula, es necesario aplicar un reductor de presión lo más lejos posible del aparato. En el caso de que se decida por la instalación de un grupo de tipo mezclador (grifería o ducha) se deben purgar las tuberías de posibles impurezas que podrían dañarla.

Conexión eléctrica

Antes de instalar el aparato, es obligatorio realizar un control meticuloso de la instalación eléctrica comprobando su conformidad con las normas de seguridad vigentes, que sea adecuada a la potencia máxima absorbida por el calentador de agua (consulte los datos de la placa) y que la sección de los cables para las conexiones eléctricas sea idónea y esté en conformidad con la normativa vigente.

El fabricante del aparato no se responsabiliza por daños provocados por la falta de puesta a tierra de la instalación ni por anomalías de la instalación eléctrica.

Antes de ponerlo en funcionamiento, controle que la tensión de la red sea conforme con el valor que se encuentra en la placa del aparato.

Está prohibido el uso de regletas de tomas múltiples, extensiones o adaptadores.

Está prohibido usar los tubos de la instalación hidráulica, de calefacción y de gas para la conexión a tierra del aparato. Si el aparato lleva cable de alimentación, cuando haya que sustituirlo, se deberá utilizar un cable de las mismas características (tipo H05VV-F 3x1,5 mm², diámetro 8,5 mm). El cable de alimentación (tipo H05VV-F 3x1 mm² diámetro 8,5 mm) se debe introducir en el orificio correspondiente situado en la parte posterior del aparato y se lo debe deslizar hasta alcanzar el panel de bornes del termostato (M Fig. 3-4-5-6).

Para aislar el aparato de la red hay que utilizar un interruptor bipolar que se ajuste a las normas nacionales vigentes (con una apertura de los contactos mínima de 3 mm y, si es posible, provisto de fusibles).

La puesta a tierra del aparato es obligatoria y el cable (que debe ser de color amarillo-verde y más largo que los de las fases) se debe fijar al borne que coincide con el símbolo  (G Fig. 3-4-5-6).

Antes de ponerlo en funcionamiento, controle que la tensión de la red sea conforme con el valor que se encuentra en la placa del aparato. Si el aparato no posee cable de alimentación, se debe elegir una modalidad de instalación entre las siguientes:

- conexión a la red fija con tubo rígido (si el aparato no cuenta con sujeta cable), use un cable con sección mínima de 3x1,5 mm²;
- con cable flexible (tipo H05VV-F 3x1,5 mm², diámetro 8,5 mm), cuando el aparato lleva fijables de serie.

Prueba y encendido del aparato

Antes de encender el aparato, llénelo con agua de la red pública.

El llenado se realiza abriendo el grifo central de la instalación doméstica y el del agua caliente hasta que salga todo el aire presente en el depósito. Compruebe visualmente la existencia de eventuales pérdidas de agua incluso en la brida. Encienda el aparato accionando el interruptor.

NORMAS DE MANTENIMIENTO (para personal cualificado)

Antes de solicitar la intervención del Servicio Técnico por una posible avería, compruebe que el fallo del funcionamiento no dependa de otras causas como, por ejemplo, la falta temporal de agua o de energía eléctrica.

Atención: antes de realizar cualquier operación, desconecte el aparato de la red eléctrica.

Vaciado del aparato

Vacíe el aparato tal como se indica a continuación:

- si está instalado el grifo de aislamiento (D Fig.2), ciérreelo; si no lo está, cierre el grifo central de la instalación doméstica;
- abra el grifo de agua caliente (lavabo o bañera);
- abra el grifo B (Fig. 2).

Sustitución de componentes

Quite la tapa para intervenir en las partes eléctricas.

- **Para modelos que poseen interfaz de usuario como las representadas en las figuras 3 y 5:**
Para intervenir en el termostato electrónico (Ref. T) es necesario desconectar el cable de alimentación (Ref. C) y el cable (Ref. Y) del panel de mandos. Luego extraerlo cuidando no flexionar demasiado la varilla que contiene los sensores (Ref. K).
Para intervenir en el panel de mandos (Ref. W) desconecte el cable (Ref. Y) y desenrosque los tornillos.
- **Use solo recambios originales provenientes de los centros de asistencia autorizados por el fabricante.**

Mantenimientos periódico

Para mantener en perfecto estado el aparato, desincruste la resistencia (R fig. 8) cada dos años aprox. (Si el aparato trabaja con aguas caracterizadas por una dureza elevada, la frecuencia debe aumentarse.)

La operación, si no quiere trabajar con líquidos idóneos para dicho fin (en este caso, lea atentamente las fichas de seguridad del desincrustante), puede realizarse desmenuzando la costra de cal prestando especial atención para no estropear la coraza de la resistencia.

El ánodo de magnesio (N fig. 8) debe ser sustituido cada dos años; si no se sustituye, queda anulada de inmediato la garantía. En presencia de aguas agresivas o ricas en cloruros, se aconseja comprobar el estado del ánodo cada año. Para sustituirlo es necesario desmontar la resistencia y desatornillarla de la abrazadera de sujeción.

NORMAS DE USO PARA EL USUARIO

Reset/Diagnóstico

• Para modelos que poseen interfaz de usuario como las representadas en las figuras 3:

Cuando se produce una de las averías descritas más adelante, el aparato entra en un estado de fallos y todos los led del panel de mandos centellean simultáneamente.

Reset: para producir el reset del aparato, apáguelo y vuelva a encenderlo utilizando el botón (⏻) (Ref. A). Si cuando se realiza el reset, la causa de la avería desaparece, el aparato reanuda su funcionamiento regularmente. De lo contrario, todos los led vuelven a centellear y se debe solicitar la intervención del Servicio de Asistencia Técnica.

Diagnóstico: para activar el diagnóstico presione durante 5 segundos el botón (⏻) (Ref. A).

La indicación del tipo de avería se brinda a través de los 5 led (Ref. 1→5) según el siguiente esquema:

led ref. 1 – Avería interna de la placa;

led ref. 2 – Avería del ánodo (en los modelos que poseen ánodo activo);

led ref. 3 – Sondas de temperatura NTC 1/NTC 2 rotas (abiertas o en corto circuito);

led ref. 5 – Sobretemperatura del agua medida por un sensor;

led ref. 4 y 5 – Sobretemperatura general (avería de la placa);

led ref. 3 y 5 – Error diferencial de sondas;

led ref. 3, 4 y 5 – Funcionamiento sin agua.

Para salir de la función de diagnóstico presione el botón (⏻) (Ref. A) o espere 25 segundos.

Reset: para resetear el aparato, apagar el producto y volver a encenderlo a través de la botón (⏻) (Ref. A). Si la causa del mal funcionamiento desaparece con el reset el aparato vuelve a funcionar de forma regular. En caso contrario, el código de error continúa a aparecer en la pantalla: póngase en contacto con el Centro de Asistencia Técnica.

Función "ciclo de desinfección térmica" (anti-legionella).

La función anti-legionella está activada por defecto. Consiste en un ciclo de calentamiento/mantenimiento del agua a 60 °C de 1 h de duración para desarrollar una acción de desinfección térmica contra las bacterias correspondientes.

El ciclo se pone en marcha cuando se enciende por primera vez el aparato y tras cada encendido después de un corte de la alimentación eléctrica. Si el producto funciona siempre a una temperatura inferior a los 55 °C, el ciclo se repite tras 30 días. Cuando el aparato está apagado, la función anti-legionella se desactiva. Si el aparato se apaga durante el ciclo anti-legionella, el producto se apaga y el función no se completa. Al final de cada ciclo, la temperatura de uso vuelve al valor previamente configurado por el usuario. La activación del ciclo anti-legionella se visualiza como una configuración normal de la temperatura a 60 °C. Para desactivar de forma permanente la función anti-legionella, mantenga presionados simultáneamente las teclas "ECO" y "+" durante 4 s; para confirmar la desactivación, el led 40 °C parpadea rápidamente durante 4 s. Para reactivar la función anti-legionella, repita la operación anterior; para confirmar la reactivación, el led 60 °C parpadea rápidamente durante 4 s.

Para modelos que poseen interfaz de usuario como las representadas en las figuras 5 y 6:

Durante el ciclo antilegionella, la pantalla muestra alternativamente la temperatura del agua y el mensaje "-Ab-".

Para desactivar/activar la función, con el aparato en funcionamiento, mantenga presionado el botón "mode" durante 3 segundos. Seleccione "Ab 0" (para desactivar la función) o "Ab 1" (para activar la función) utilizando el mando "set" y confirme presionando dicho mando. Cuando se confirma la desactivación/activación, el aparato vuelve al estado normal de funcionamiento.

La luz permanece encendida durante la fase de calentamiento.

FUNCION ECO EVO

La función "ECO EVO" consiste en un software de autoaprendizaje de los consumos del usuario que permite minimizar las dispersiones térmicas y maximizar el ahorro energético. Esta función, existente en los productos dotados de control "SMART" indicados en la Tabla 1, está activa por defecto.

El funcionamiento del software "ECO EVO" consiste en un primer período de aprendizaje de una semana, en la cual el producto comienza a funcionar a la temperatura indicada en la ficha del producto (Anexo A) y registra la demanda

energética del usuario. El aprendizaje prosigue a partir de la segunda semana, buscando conocer siempre más a fondo las exigencias del usuario para adaptar la temperatura cada hora según la demanda energética y mejorar así el ahorro. El software "ECO EVO" activa el calentamiento del agua en los tiempos y en las cantidades establecidas automáticamente por el producto mismo, siguiendo los consumos del usuario. En los períodos del día en los cuales no se prevé el uso del agua, el producto garantiza, de todos modos, una reserva de agua caliente.

Para activar la función "ECO" presione el botón correspondiente.

Hay dos modalidades de funcionamiento posibles:

- 1) **Regulación manual de la temperatura (véase la sección "Regulación de la temperatura y activación de las funciones del aparato"):** con el botón "ECO" apagado se pasa a la modalidad "manual". En esta modalidad, el producto sigue observando la demanda energética del usuario sin intervenir en la temperatura que este determine. Al presionar el botón "ECO", el LED correspondiente se enciende y se pone en marcha la función "ECO EVO", que en este caso resulta eficaz desde el primer momento, puesto que el "aprendizaje" ya ha ocurrido.
- 2) **ECO EVO:**
 - Tras una primera semana de aprendizaje continuo, el calentador prepara la cantidad de agua caliente en cualquier momento según una previsión estadística de la demanda que se alimenta a medida que pasa el tiempo: para ello se determina automáticamente la temperatura, que estará comprendida siempre entre un valor mínimo de 40 °C y la temperatura máxima que configure el usuario (la temperatura máxima predeterminada se corresponde con el valor indicado en la ficha técnica [Anexo A]).
 - Si se presiona el botón "ECO" de forma prolongada, el LED correspondiente parpadea durante unos 4 s y el aprendizaje vuelve a empezar desde el principio (a partir de la primera semana). Esta acción sirve para borrar de la memoria las demandas del usuario y poder reiniciar (hard reset).
 - **Atención:** Cuando el LED "ECO" está encendido, al presionar los botones "+/-" o el botón "ECO", se entra en el modo manual que se ha descrito anteriormente (se apaga el LED "ECO"). Para asegurar un correcto funcionamiento de la función ECO EVO, se recomienda no desconectar el producto de la red eléctrica.

SHOWER READY

El LED Shower Ready (B Fig. 3) indica si hay agua caliente disponible para al menos una ducha. La cantidad de agua caliente se determina mediante los parámetros internos y puede variar según el modelo.

MAX FUNCTION

La función Max (C Fig. 3) se activa/desactiva presionando el botón correspondiente. Si la función está activa, el LED se encenderá. La función Max configura temporalmente la temperatura de consigna a 80 °C ignorando el modo de funcionamiento anterior (si la función Eco está activa, el autoaprendizaje se interrumpe momentáneamente y se desactiva automáticamente al alcanzarse el valor de consigna).

La función Max se desactiva también si se produce un error de bloqueo, si se activa el estado "OFF" o si los botones +/- se presionan para modificar el valor de consigna.

Configuración del valor de consigna

Al presionar el botón MÁS o MENOS, el usuario podrá elegir la temperatura del valor de consigna (indicada mediante los LED de temperatura con los demás LED apagados). Cada vez que se presione, se aumentará o se reducirá la temperatura de 10 en 10 grados. Si después de 5 segundos no se ha efectuado ninguna otra acción, el valor de consigna quedará confirmado y memorizado.

ESTADO DE BLOQUEO

Existen dos estados de bloqueo posibles

- **ESTADO DE BLOQUEO DEL CONTROL TÁCTIL**
Si se detecta un error de control táctil, el estado del LED del toque resulta indeterminado y no puede controlarse. Este estado se indica mediante el parpadeo de los LED de temperatura (rápido si el producto está encendido, o lento, si está apagado).
- **OTRO ESTADO DE BLOQUEO**
Si se detectan otros errores, todos los LED empezarán a parpadear. Para restablecer un error no volátil, si es posible, es necesario presionar el botón ON/OFF (Fig. 3A) para apagar y encender el producto. Para verificar qué error se ha presentado es preciso entrar en el estado de diagnóstico, pulsando al mismo tiempo durante 3 segundos los botones ON_OFF y MAX BUTTON. En este estado, el LED de temperatura debe mostrar el defecto conforme a la tabla 1.4. Después de 25 segundos, el sistema regresará al estado de bloqueo. Nota: Para el mercado chino (configuración NFC), el producto se restablece pulsando ON/OFF y ECO al mismo tiempo durante 5 segundos.

NOTAS IMPORTANTES (para el usuario)

Antes de realizar una operación de limpieza del aparato, asegúrese de haber apagado el producto situando el interruptor externo en la posición OFF. No utilice insecticidas, solventes ni detergentes agresivos que puedan estropear las partes pintadas o de material plástico.

Si el agua de salida está fría, compruebe:

- que el aparato esté conectado a la alimentación eléctrica y que el interruptor externo esté en la posición ON.
- que al menos el led de 40 °C (Ref. 1) esté encendido (para los modelos equipados con interfaz de usuario representada en las figuras 3);

Si hay vapor en la salida de los grifos:

Interrumpa la alimentación eléctrica del aparato y póngase en contacto con el centro de asistencia técnica.

Si el caudal de agua caliente es insuficiente, compruebe:

- la presión de red del agua;
- si hay una obstrucción en los tubos de entrada y de salida del agua (deformaciones o sedimentos).

Expulsión de agua por el dispositivo de sobrepresión

Durante la fase de calentamiento es normal que gotee agua del dispositivo. Si se quiere evitar dicho goteo, se debe instalar un vaso de expansión en la instalación de salida.

Si continúa expulsando agua durante el período de no calentamiento, se debe comprobar:

- el calibrado del dispositivo;
- la presión de red del agua.

Atención: No obstruya nunca la salida de evacuación del dispositivo.

SI EL PROBLEMA PERSISTE, NO INTENTE REPARAR EL APARATO; CONTACTE SIEMPRE CON PERSONAL CUALIFICADO.

Los datos y las características no comprometen a la empresa fabricante, que se reserva el derecho de aportar todas las modificaciones que considere oportunas sin previo aviso o sustitución.



Este producto está en conformidad con la Directiva WEEE 2012/19/EU.

El símbolo del contenedor tachado que aparece en el aparato o en su embalaje indica que el producto se debe recoger por separado con respecto a otros residuos al final de su vida útil. Por tanto, el usuario debe entregar el aparato al final de su vida útil a los centros idóneos de recogida selectiva de los residuos electrotécnicos y electrónicos.

Como alternativa a la gestión autónoma es posible entregar el equipo que se quiere eliminar al revendedor cuando se compra un nuevo equipo de tipo equivalente. Los productos electrónicos que se deben eliminar y que tengan dimensiones inferiores a los 25 cm se pueden entregar de forma gratuita a los revendedores de productos electrónicos con superficie de venta de al menos 400 m², sin obligación de compra.

La recogida selectiva adecuada del equipo para el reciclaje, el tratamiento y la eliminación compatible con el medio ambiente, contribuye a evitar posibles efectos negativos en el medio ambiente y en la salud y favorece el nuevo uso y/o reciclado de los materiales que componen el aparato.

INSTRUÇÕES GERAIS DE SEGURANÇA

1. **Ler atentamente as instruções e as advertências contidas no presente manual, pois fornecem indicações importantes acerca da segurança da instalação, do uso e da manutenção.**
O presente manual é parte integrante e essencial do produto. Deverá acompanhar sempre o aparelho, mesmo em caso de cessão a outro proprietário ou utilizador e/ou transferência para outro sistema.
2. A empresa fabricante não se responsabiliza por eventuais danos a pessoas, animais e objetos decorrentes de usos impróprios, incorretos e irracionais ou do incumprimento das instruções apresentadas neste manual.
3. A instalação e a manutenção do aparelho devem ser feitas por pessoal profissionalmente qualificado e conforme indicado nos respectivos parágrafos. Utilizar exclusivamente peças sobressalentes originais. O descumprimento das indicações apresentadas acima pode comprometer a segurança e determina a **isenção** de responsabilidade do fabricante.
4. Os elementos de embalagem (grampos, sacos de plástico, esferovite, etc.) não devem ser deixados ao alcance de crianças, pois são fontes de perigo.
5. O aparelho pode ser utilizado por crianças com idade não inferior a 8 anos e por pessoas com reduzidas capacidades físicas, sensoriais ou mentais, ou desprovidas de experiência, desde que sejam supervisionadas ou após receberem instruções acerca do uso do aparelho e compreenderem os perigos inerentes a ele. As crianças não devem brincar com o aparelho. A limpeza e a manutenção destinadas a serem realizadas pelo utilizador não devem ser feitas por crianças sem supervisão.
6. **É proibido** tocar o aparelho se estiver com pés descalços ou com partes do corpo molhadas.
7. Antes de utilizar o aparelho e depois de uma intervenção de manutenção ordinária ou extraordinária, convém encher com água o reservatório do aparelho e, em seguida, fazer uma operação de completo esvaziamento a fim de remover eventuais impurezas residuais.
8. Se o aparelho possuir cabo elétrico de alimentação, a sua eventual substituição deverá ser feita por um centro de assistência autorizado ou por pessoal profissionalmente qualificado.
9. É obrigatório aparafusar no tubo de entrada de água do aparelho

uma válvula de segurança conforme com as normas nacionais. Para os países que transpuseram a norma EN 1487 o grupo de segurança deve ter uma pressão máxima de 0,7 MPa e deve compreender pelo menos uma torneira de intercetação, uma válvula de retenção, uma válvula de segurança e um dispositivo de interrupção de carga hidráulica.

10. O dispositivo contra as sobrepressões (válvula ou grupo de segurança), não deve ser adulterado e deve ser acionado periodicamente para verificar se não está bloqueado e para remover eventuais depósitos de calcário.
11. O gotejamento do dispositivo contra as sobrepressões é **normal** na fase de aquecimento da água. Por isso, é necessário ligar a descarga, que deve permanecer sempre aberta para a atmosfera, com um tubo de drenagem instalado com inclinação contínua para baixo e em local sem gelo.
12. É indispensável esvaziar o aparelho e desconectá-lo da rede elétrica se tiver que permanecer inutilizado em um local submetido ao gelo.
13. A água quente fornecida com uma temperatura superior a 50° C às torneiras de utilização pode causar imediatamente queimaduras graves. Crianças, portadores de deficiência e idosos estão mais expostos a esse risco. Por isso, é aconselhável utilizar uma válvula misturadora termostática aparafusada ao tubo de saída de água do aparelho sinalizado com um colar vermelho.
14. Nenhum elemento inflamável pode estar em contacto e/ou perto do aparelho.
15. Não colocar em baixo do aparelho nem aproximar dele qualquer objeto que possa, por exemplo, ser danificado por uma eventual fuga de água.

FUNÇÃO ANTILEGIONELA

A legionela é um tipo de bactéria em forma de palito, que está presente naturalmente em todas as águas de nascente. A "doença dos legionários" consiste numa espécie particular de pneumonia causada pela inalação de vapor de água com esta bactéria. Neste sentido, é necessário evitar longos períodos de estagnação da água contida na caldeira, que deve ser usada ou esvaziada pelo menos semanalmente.

A norma europeia CEN/TR 16355 fornece indicações relativamente às boas práticas a adotar para prevenir a proliferação da legionela em águas potáveis; além disso, caso existam normas locais que imponham restrições adicionais relativamente à legionela, estas devem ser aplicadas.

Esta caldeira eletrónica utiliza um sistema de desinfecção automática da água, habilitado por predefinição. Este sistema entra em funcionamento sempre que a caldeira é acesa ou pelo menos a cada 30 dias, colocando a temperatura da água a 60 °C.

Atenção: enquanto o aparelho efetua o ciclo de desinfecção térmica, a alta temperatura da água pode causar queimaduras. Prestar atenção à temperatura da água antes de tomar banho ou duche.

CARACTERÍSTICAS TÉCNICA

Para as características técnicas, consultar os dados de placa (etiqueta colocada perto dos tubos de entrada e saída de água).

Tabela 1 - Informações sobre o Produto						
Gama de producto	50		80		100	
Peso (kg)	17		22		26	
Instalação	Verticais	Horizontais	Verticais	Horizontais	Verticais	Horizontais
Modelo	Consultar a placa das características					
SMART	X	-	X	X	X	X
Qelec (kWh)	6,893	-	7,323	7,113	7,455	7,249
Qelec, week, smart (kWh)	24,558	-	25,435	25,552	26,002	25,879
Qelec, week (kWh)	29,678	-	32,942	33,330	33,778	34,823
Perfil de carga	M	-	M	M	M	M
L_{wa}	15 dB					
η_{wh}	40,0%	-	40,0%	40,0%	40,0%	40,0%
V40 (L)	65	-	92	87	130	103
Capacidade (l)	49		75		95	

Os dados energéticos na tabela e os outros dados apresentados na Ficha do Produto (Anexo A que é parte integrante deste manual) são definidos com base nas Diretivas EU 812/2013 e 814/2013.

Os produtos desprovidos de etiqueta e da respetiva ficha para conjuntos de termoacumuladores e dispositivos solares, previstas pelo regulamento 812/2013, não são destinados à realização de tais conjuntos.

O aparelho está equipado com uma função smart que permite adaptar o consumo aos perfis de utilização do utilizador. Se operado corretamente, o aparelho tem um consumo diário equivalente a "Qelec* (Qelec, week, smart/Qelec, week)" inferior ao de um produto *equivalente* sem a função smart".

Este aparelho está em conformidade com as normas internacionais de segurança elétrica IEC 60335-1; IEC 60335-2-21. A colocação da marcação CE no aparelho certifica a conformidade às seguintes Diretivas Comunitárias, das quais satisfaz os requisitos essenciais:

- LVD Low Voltage Directive: EN 60335-1, EN 60335-2-21, EN 60529, EN 62233, EN 50106.
- EMC Electro-Magnetic Compatibility: EN 55014-1, EN 55014-2, EN 61000-3-2, EN 61000-3-3.
- RoHS2 Risk of Hazardous Substances: EN 50581.
- ErP Energy related Products: EN 50440.

Este produto está em conformidade com o Regulamento REACH.

NORMAS DE INSTALAÇÃO (para o instalador)

Este produto, excluindo os modelos horizontais (Tabela 1), é um aparelho que deve ser instalado na posição vertical para operar corretamente. No final da instalação, e antes de qualquer enchimento com água e alimentação elétrica do mesmo, utilizar um instrumento de verificação (por ex. nível com bolha) para verificar a efetiva verticalidade de montagem.

O aparelho serve para aquecer a água a uma temperatura inferior àquela de ebulição.

Deve ser ligado a uma rede de adução de água para uso doméstico adequada às suas prestações e volume.

Antes de ligar o aparelho, deve-se:

- Controlar que as características (referir-se aos dados da placa) satisfaçam as necessidades do cliente.
- Verificar que a instalação seja conforme ao grau IP (protecção contra penetração por fluidos) do aparelho, em conformidade com as normas em vigor.
- Ler as informações escritas sobre a etiqueta da embalagem e sobre a placa das características.

Este aparelho foi projectado para ser instalado exclusivamente em locais em conformidade com as normas em vigor e requer, ademais, a observância dos avisos a seguir, relativos à presença de:

- **Humidade:** não instalar o aparelho em locais fechados (não arejados) e húmidos.
- **Gelo:** não instalar o aparelho em ambientes nos quais é provável o abaixamento da temperatura em níveis críticos com risco de formação de gelo.
- **Raios solares:** não expor o aparelho directamente aos raios solares, mesmo em presença de vidraças.
- **Pó/vapores/gases:** não instalar o aparelho em presença de ambientes especialmente agressivos, como vapores ácidos, pós ou saturados de gás.
- **Descargas eléctricas:** não instalar o aparelho directamente sobre as linhas eléctricas não protegidas contra oscilações de tensão.

Em caso de paredes realizadas com tijolos ou blocos furados, divisórias com estabilidade limitada ou, em todo caso, muros diversos daqueles indicados, deve-se proceder a uma verificação estática preliminar do sistema de suporte. Os ganchos de suspensão à parede devem ser aptos a sustentar um peso três vezes superior ao do termoacumulador cheio d'água. Aconselham-se ganchos com um diâmetro mínimo de 12 mm.

É aconselhável instalar o aparelho (A Fig. 1) o máximo possível próximo dos pontos de utilização para reduzir as dispersões de calor ao longo das tubagens.

As normas locais podem prever restrições para a instalação do aparelho na casa de banho, por isso, devem ser respeitadas as distâncias mínimas previstas pelas normas vigentes.

Para tornar mais fáceis as várias operações de manutenção, reservar um espaço livre ao redor da cobertura de pelo menos 50 cm para aceder às partes eléctricas.

Ligação hidráulica

Ligar a entrada e a saída do termoacumulador com tubos ou conexões resistentes à pressão de funcionamento e à temperatura da água quente que normalmente pode atingir ou ultrapassar 90 °C. Por isso, desaconselha-se a utilização de materiais que não resistem a tais temperaturas.

O aparelho não deve operar com águas que tenham dureza inferior a 12°F, de outro modo, no caso de águas que tenham dureza particularmente elevada (acima de 25°F), é aconselhável usar um amaciador adequadamente calibrado e monitorizado e, nesse caso, a dureza residual não deve ser inferior a 15°F.

Aparafusar ao tubo de entrada de água do aparelho, marcado com o colar azul, uma conexão em "T". Nessa conexão, aparafusar, de um lado, uma torneira para esvaziar o termoacumulador (B fig. 2) cujo manuseio requer a utilização de uma ferramenta, e, do outro, um dispositivo contra sobrepressões (A fig. 2).

Grupo de segurança conforme com a Norma Europeia EN 1487

Alguns países podem exigir a utilização de dispositivos hidráulicos de segurança específicos, alinhados com os requisitos de lei locais; fica a cargo do instalador qualificado, encarregado de fazer a instalação do produto, avaliar a correta adequação do dispositivo de segurança a ser utilizado.

É proibido colocar qualquer dispositivo de intercetção (válvula, torneiras, etc.) entre o dispositivo de segurança e o termoacumulador.

A saída de descarga do dispositivo deve ser conectada a uma tubagem de descarga que tenha um diâmetro pelo menos igual à tubagem de ligação do aparelho, através de um funil que permita uma distância de ar de no mínimo 20 mm com possibilidade de fazer o controlo visual. Ligar através de tubo flexível, ao tubo da água fria de rede, a entrada do grupo de segurança, se necessário utilizando uma torneira de intercetção (D fig. 2). Além disso, para quando for necessário abrir a torneira de esvaziamento, instalar um tubo de descarga de água na saída C fig. 2.

Ao aparafusar o grupo de segurança, não força-lo no fim de curso e não adulterá-lo.

Se houver uma pressão de rede próxima aos valores de calibração da válvula, é necessário instalar um redutor de pressão na posição mais afastada possível do aparelho. Ao decidir instalar grupos misturadores (torneiras ou duche), eliminar da instalação todas as impurezas que podem danificá-los.

Ligação eléctrica

É obrigatório, antes de instalar o aparelho, fazer um controlo metucioso do sistema eléctrico verificando a sua conformidade com as normas de segurança vigentes, se é adequado à potência máxima absorvida pelo termoacumulador (consultar os dados da placa) e se a secção dos cabos para as conexões eléctricas é adequada e conforme com a norma vigente.

O fabricante do aparelho não é responsável por eventuais danos causados pela falta de ligação à terra do sistema ou por anomalias de alimentação eléctrica.

Antes de colocar em funcionamento, controlar se a tensão de rede está em conformidade com o valor de placa dos aparelhos.

É proibido o uso de triplas, extensões ou adaptadores.

É proibido usar os tubos da instalação hidráulica, de aquecimento e de gás para a ligação à terra do aparelho.

Se o aparelho tiver cabo de alimentação, quando o tiver de substituir, deverá utilizar um cabo das mesmas características (tipo H05VV-F 3x1,5 mm², diâmetro 8,5 mm). O cabo de alimentação (tipo H05VV-F 3x1 mm² diâmetro 8,5 mm) deve ser introduzido no respetivo furo situado na parte traseira do aparelho e estendido até alcançar os bornes do termostato (**M** Fig. 3-4-5-6).

Para a exclusão do aparelho da rede deve ser utilizado um interruptor bipolar que satisfaça as normas nacionais vigentes (abertura dos contactos de pelo menos 3 mm, de preferência, provido de fusíveis).

A ligação à terra do aparelho é obrigatório e o fio de terra (que deve ser na cor amarelo-verde e mais comprido dos fios das fases) deve ser fixado ao terminal em correspondência do símbolo  (**G** Fig. 3-4-5-6).

Se o aparelho não estiver com o cabo de alimentação, as modalidades de instalação devem ser escolhidas entre as seguintes:

- ligação à rede fixa com tubo rígido (se o aparelho não for fornecido com prendedor do cabo), utilizar cabo com secção mínima de 3x1,5 mm²;
- com cabo flexível (tipo H05VV-F 3x1,5 mm², diâmetro 8,5 mm), quando o aparelho tiver fixador de série.

Teste e ligação do aparelho

Antes de ligar o aparelho, enchê-lo com água da rede.

Esse enchimento é feito com a abertura da torneira central do sistema doméstico e da água quente, até sair todo o ar do reservatório. Compruebe visualmente la existencia de eventuales pérdidas de agua incluso en la brida. Si es necesario, apriétela con moderación.

Suministre la corriente eléctrica accionando el interruptor.

NORMAS DE MANUTENÇÃO (por pessoal qualificado)

Antes de requerer a intervenção do Serviço de Assistência Técnica por uma possível avaria, certifique-se de que o problema de funcionamento não foi provocado por outras causas como, por exemplo, a falta temporal de água ou de energia eléctrica.

Atenção: antes de fazer qualquer operação, desconectar o aparelho da rede eléctrica.

Esvaziamento do aparelho

Esvaziar o aparelho adotando o procedimento abaixo:

- se tiver uma torneira de isolamento instalada (**D** fig.2), feche-a; se não tiver, feche a torneira central da instalação doméstica;
- abra uma torneira de água quente (do lavatório ou da banheira);
- abra a torneira **B** (fig. 2).

Eventual substituição de componentes

Remover a cobertura para intervir nas partes eléctricas.

• Para os modelos equipados com interface usuário do tipo representado nas figuras 3:

Para agir sobre o termostato electrónico (Ref. **T**) é preciso desligar o cabo de alimentação (Ref. **C**) e o fio (Ref. **Y**) do painel de controlo. Extraí-lo então de seu alojamento, prestando atenção para não dobrar excessivamente a haste porta-sensores (Ref. **K**).

Para agir sobre o painel de controlo (Ref. **W**) desligar o cabo (Ref. **Y**) e retirar os parafusos.

• Utilizar apenas peças sobressalentes originais provenientes de centros de assistência autorizados pelo fabricante.

Manutenções periódicas

Para manter a boa eficiência do aparelho é oportuno proceder à desincrustação da resistência (R fig. 8) a cada dois anos aproximadamente (na presença de águas de elevada dureza a frequência deve ser aumentada).

A operação, se preferir não utilizar líquidos apropriados para este fim (nesse caso, ler atentamente as fichas de segurança da desincrustante), pode ser feita por meio da desintegração da camada de calcário com cuidado para não danificar a couraça da resistência.

O ânodo de magnésio (N fig. 8) deve ser substituído a cada dois anos, senão a garantia perde a validade. Na presença de águas agressivas ou ricas de cloretos, é aconselhável verificar o estado do ânodo anualmente.

Para substituí-lo, é necessário desmontar a resistência e desparafusá-lo do suporte de sustentação.

NORMAS DE USO PARA O UTILIZADOR

Reset/Diagnostica

- **Para os modelos equipados com interface usuário representada nas figuras 3.**

No momento em que se verifica uma das falhas abaixo descritas, o aparelho entra em estado de fault e todos os indicadores luminosos do painel de controlo piscam simultaneamente.

- **Reset:** para proceder ao reset do aparelho, desligar e ligar o produto com a tecla (⏻) (Ref. A). Se a causa da falha tiver desaparecido no momento do reset, o aparelho retomará seu funcionamento normal. Caso contrário, todos os sinais luminosos começam a piscar, e será preciso solicitar a intervenção da Assistência Técnica.

- **Diagnóstico:** para activar a diagnóstico, carregar por 5 segundos na tecla (⏻) (Ref. A).

A indicação do tipo de falha é dada mediante os 5 sinais luminosos (Ref. 1 → 5) segundo o esquema a seguir:

sinal luminoso ref. 1 – Anomalia interna da placa;

sinal luminoso ref. 2 – Anomalia do ânodo (nos modelos com ânodo activo);

sinal luminoso ref. 3 – Sondas de temperatura NTC 1/NTC 2 avaria (abertas ou em curto-circuito);

sinal luminoso ref. 5 – Temperatura da água muito elevada, detectada por um único sensor;

sinal luminoso ref. 4 e 5 – Temperatura muito elevada em geral (anomalia da placa);

sinal luminoso ref. 3 e 5 – Erro diferencial sondas;

sinal luminoso ref. 3, 4 e 5 – Funcionamento sem água;

Para sair da diagnóstico, carregar na tecla (⏻) (Ref. A) ou esperar por 25 seg.

- **Reset:** para proceder ao reset do aparelho, desligar e ligar o produto com a tecla (⏻) (Ref. A). Se a causa da falha tiver desaparecido no momento do reset, o aparelho retomará seu funcionamento normal. Caso contrário, o visor continua mostrando o código de erro e será preciso solicitar a intervenção da Assistência Técnica.

Função “ciclo de desinfecção térmica” (antilegionela)

A função antilegionela é ativada por predefinição. Consiste num ciclo de aquecimento/manutenção da água a 60 °C por 1h de modo a realizar uma ação de desinfecção térmica contra as bactérias relacionadas.

O ciclo inicia-se antes da ligação do produto e depois de cada reativação realizada após a ausência de alimentação de rede. Se o produto funcionar sempre com temperaturas inferiores a 55 °C, o ciclo é repetido após 30 dias. Quando o produto é desligado, a função antilegionela é desativada. Se o aparelho for desligado durante o ciclo antilegionela, o produto desliga-se e a função é desativada. No fim de cada ciclo, a temperatura de utilização retorna à temperatura definida anteriormente pelo utilizador. A ativação do ciclo antilegionela é exibida como uma configuração normal da temperatura a 60°C. Para desativar de modo permanente a função antilegionela, manter pressionadas simultaneamente as teclas “ECO” e “+” por 4 seg.; para confirmar que ocorreu a desativação, o led 40 °C vai piscar rapidamente por 4 seg. Para reativar a função antilegionela, repetir a operação descrita acima; para confirmar que ocorreu a reativação, o led 60 °C vai piscar rapidamente por 4 seg.

Regulação da temperatura e ativação das funções

- **Para os modelos equipados com interface usuário representada nas figuras 3:**

Para ligar o aparelho, carregar na tecla (⏻) (Ref. A). Configurar a temperatura desejada escolhendo um nível entre 40° C e 80° C, mediante as teclas “+” e “-”. No decorrer da fase de aquecimento, os sinais luminosos (Ref. 1 → 5) relativos à temperatura alcançada pela água estarão ligados fixos; os sucessivos, até a temperatura configurada, piscarão progressivamente.

Se a temperatura diminuir, por exemplo após fornecimento de água, o aquecimento reactiva-se automaticamente e os sinais luminosos entre o último ligado fixo e aquele relativo à temperatura configurada recomeçam a piscar progressivamente. Quando da primeira ligação, o produto posiciona-se na temperatura de 70° C.

Em caso de falta de alimentação, ou se o produto for desligado mediante a tecla (⏻) (Ref. A), permanece memorizada a última temperatura configurada.

No decorrer da fase de aquecimento, pode verificar-se um leve ruído devido ao aquecimento da água.

A luz permanece acesa durante a fase de aquecimento.

FUNÇÃO ECO EVO

A função "ECO EVO" consiste num software de autoaprendizagem dos consumos do utilizador que permite minimizar as dispersões térmicas e maximizar a poupança energética. Esta função, presente nos produtos equipados com controlo "SMART" indicados na Tabela 1, está ativa por predefinição.

O funcionamento do software "ECO EVO" consiste num primeiro período de aprendizagem de uma semana, durante a qual o produto começa a funcionar à temperatura indicada na ficha de produto (Anexo A) e regista a necessidade energética do utilizador. A partir da segunda semana, a aprendizagem continua para poder conhecer cada vez mais em detalhe as exigências do utilizador, e altera a temperatura, adaptando-a a cada hora às necessidades energéticas, para melhorar a poupança. O software "ECO EVO" ativa o aquecimento da água nos tempos e na quantidade determinada automaticamente pelo próprio produto, acompanhando os consumos do cliente. Nos períodos do dia em que não estão previstas utilizações, o produto continua a garantir uma reserva de água quente.

Para ativar a função "ECO", pressione a respetiva tecla.

Existem dois modos de funcionamento:

- 1) **Regulação manual da temperatura (ver parágrafo "Regulação da temperatura e ativação das funções do aparelho"):** com a tecla "ECO" desligada entra-se na modalidade "manual". Nesta modalidade, o produto continua a observar a necessidade energética do utilizador sem intervir na temperatura escolhida pelo utilizador. Pressionando a tecla "ECO", o LED correspondente acende-se e é retomada a função "ECO EVO", que neste caso é eficaz desde o início pois já foi feita a "aprendizagem";
- 2) **ECO EVO:**
 - Depois de uma primeira semana de aprendizagem contínua, a caldeira prepara a toda a hora a quantidade de água quente segundo uma previsão estatística de necessidade que se alimenta ao longo do tempo: para tal, é automaticamente determinada a temperatura, que estará sempre entre uma $T_{\text{mínima}}=40\text{ °C}$ e a temperatura máxima que é a configurada pelo utilizador (por predefinição, a temperatura máxima é igual ao valor indicado na ficha técnica [Anexo A]).
 - Com uma pressão prolongada da tecla "ECO", o LED Eco pisca por cerca de 4 seg. e a aprendizagem é reiniciada (desde a primeira semana). Esta ação serve para apagar da memória as necessidades do utilizador e poder reiniciar (hard reset).
 - **Atenção:** quando o LED "ECO" e está aceso, pressionando as teclas "+/-" ou a tecla "ECO", entra-se na modalidade manual acima descrita (apaga-se o LED "ECO").
Para assegurar um funcionamento correto do ECO EVO, recomenda-se não desligar o produto da rede elétrica.

SHOWER READY

O LED Shower Ready (B Fig. 3) indica se está disponível água quente para pelo menos um duche. A quantidade de água quente é determinada por parâmetros internos e varia conforme o modelo.

MAX FUNCTION

A função Max (C Fig. 3) é ativada/desativada pressionando o botão correspondente. Se a função estiver ativa, o LED estará aceso. A função MAX configura temporariamente a temperatura de setpoint a 80 °C bypassando a modalidade de funcionamento anterior (se a função Eco estiver ativa, a autoaprendizagem é temporariamente interrompida e é autodesativada depois de alcançado o setpoint).

A função Max é desativada também se se verificar um erro de bloqueio, se for inserido o estado "OFF" ou se os botões +/- forem pressionados para alterar o setpoint.

Configuração do setpoint

Pressionando o botão MAIS ou MENOS, o utilizador poderá escolher a temperatura do setpoint (indicada pelos LEDs de temperatura com os outros LEDs desligados). Cada pressão aumentará ou diminuirá a temperatura de configuração de 10 graus. Após 5 segundos sem ações, o setpoint será confirmado e memorizado.

ESTADO DE BLOQUEIO

Existem dois possíveis estados de bloqueio

- **ESTADO DE BLOQUEIO DO ECRÃ TOUCH**
Se for detetado um erro de comando tátil, o estado do LED do toque é indeterminado e não pode ser controlado. Este estado é indicado pela intermitência dos LEDs de temperatura (rápido se o produto estiver aceso, lento se o produto estiver desligado).
- **OUTRO ESTADO DE BLOQUEIO**
Se forem detetados outros erros, todos os LEDs começarão a piscar.
Para restaurar um erro não volátil, se possível, é necessário pressionar o botão ON/OFF (Fig. 3A) para desligar e ligar o produto. Para verificar qual o erro que ocorreu, é necessário entrar no estado de diagnóstico pressionando ao mesmo tempo por 3 segundos os botões ON_OFF e MAX BUTTON. Neste estado, o LED de temperatura deve apresentar o defeito seguindo a tabela 1.4. Após 25 segundos, o sistema regressa ao estado de bloqueio. Nota: no caso do mercado chinês (configurado por NFC), o produto é reiniciado pressionando os botões ON/OFF e ECO em simultâneo por 5 segundos.

NOTAS IMPORTANTES (para o utilizador)

Antes de realizar qualquer operação de limpeza do aparelho, verificar se o produto foi desligado colocando o interruptor externo na posição OFF. Não utilizar inseticidas, solventes ou detergentes agressivos que possam danificar as partes pintadas ou de material plástico.

Se a água que sai estiver fria, verificar:

- se o aparelho está conectado à alimentação elétrica e o interruptor externo está na posição ON.
- se pelo menos o led dos 40 °C (Ref. 1) está aceso (para os modelos providos de interface do utilizador representada nas figuras 3);

Se houver vapor na saída das torneiras:

Interromper a alimentação elétrica do aparelho e contactar a assistência técnica.

Se houver fluxo insuficiente de água quente, verificar:

- a pressão de rede da água;
- eventual obstrução dos tubos de entrada e saída da água (deformações ou sedimentos)..

Expulsão de água pela válvula de sobrepessão

Durante a fase de aquecimento é normal que goteje um pouco de água pela válvula de segurança. Se quiser evitar o dito gotejamento, deve instalar um vaso de expansão na instalação de saída.

Se continuar a expulsar água durante o período de não aquecimento, deve-se comprovar:

- a calibragem do dispositivo;
- a pressão da rede de água.

Atenção: Não obstrua nunca a saída de evacuação do dispositivo.

SE O PROBLEMA PERSISTIR, DE QUALQUER MODO, NÃO TENTAR REPARAR O APARELHO: SOLICITAR SEMPRE OS SERVIÇOS DE PESSOAL QUALIFICADO.

Os dados e as características indicadas não vinculam a Empresa fabricante, que se reserva o direito de fazer todas as alterações que julgar necessárias sem a obrigatoriedade de avisar previamente ou fazer substituições.



Este produto está de acordo com a Diretiva WEEE 2012/19/EU

O símbolo de um contêntor barrado por uma cruz colocado no equipamento ou na sua embalagem indica que o produto, no fim da sua vida útil, deve ser recolhido separadamente dos outros resíduos. O utilizador deverá, portanto, entregar o equipamento que chegou ao final da sua vida útil em um centro autorizado de recolha seletiva de resíduos eletrotécnicos e eletrónicos. Como opção à gestão autónoma, é possível entregar ao revendedor o equipamento que se pretende eliminar no momento da aquisição de um novo equipamento de tipo equivalente. Nos revendedores de produtos eletrónicos com superfície de venda de pelo menos 400 m² também é possível entregar gratuitamente, sem a obrigatoriedade de comprar, os produtos eletrónicos que devem ser eliminados com dimensões inferiores a 25 cm. Uma recolha seletiva adequada que permita o encaminhamento sucessivo do equipamento desativado à reciclagem, ao tratamento e à eliminação ambientalmente compatível contribui para evitar possíveis efeitos negativos para o ambiente e para a saúde e favorece a reutilização e/ou a reciclagem dos materiais que compõem o equipamento.

ÁLTALÁNOS BIZTONSÁGI UTASÍTÁSOK

1. **Olvassa el figyelmesen a kézikönyv előírásait és figyelmeztetéseit, mivel a biztonságos telepítésre, felhasználásra és karbantartásra vonatkozóan fontos információkat tartalmaz. A kézikönyv a termék lényeges szerves része. A berendezéshez kell mellékelni új tulajdonosnak vagy felhasználónak történő átadás esetén és/vagy más létesítményre történő átszállítás esetén is.**
2. A gyártó nem vonható felelősségre a nem megfelelő, hibás vagy ésszerűtlen használatból illetve a jelen kézikönyvben foglalt előírások megszegéséből eredő károkért illetve személyi sérülésekért.
3. A készülék beszerelését és karbantartását csak megfelelő ismeretekkel rendelkező szakemberek végezhetik el. Kizárólag eredeti cserealkatrészek használhatók. A fentiek figyelmen kívül hagyása veszélyezteti a biztonságot, és **érvényteleníti** a gyártó mindennemű felelősségét.
4. A csomagolás anyagai (tűzőkapcsok, műanyag zacskók, polisztirol hablemezek, stb.) nem kerülhetnek gyermekek kezébe, mivel ezek veszélyforrások.
5. A berendezést nyolc éven aluli gyermekek, csökkent fizikai, érzékszervi vagy mentális képességű, vagy tapasztalat vagy szükséges ismeret hiányában lévő személyek, csak felügyelet alatt használhatják, vagy ha a berendezés használatára vagy a berendezéssel kapcsolatos veszélyek megértésére vonatkozóan utasításokkal lettek ellátva. Gyermekek a berendezéssel nem játszhatnak. A felhasználó által elvégzendő tisztítást és karbantartást gyermekek felügyelet nélkül nem végezhetik.
6. **Tilos** a berendezést mezítláb vagy nedves testrészsel érinteni.
7. Használat előtt illetve a rendes vagy rendkívüli karbantartást követően töltsse fel vízzel a berendezés tartályát, majd végezze el a teljes ürítési műveletet is, a visszamaradó esetleges szennyeződések eltávolításához.
8. Amennyiben a berendezés villamos tápkábelrel van felszerelve, ha a kábel segítségre szorul, forduljon az ügyfélközponthoz vagy szakemberhez.
9. A berendezés bemenő ági vízvezetékére kötelező egy a hatályos nemzeti előírásoknak megfelelő biztonsági szelepet csatlakoztatni. Azokban az országokban, amelyek bevezették az EN 1487 szabványt, a biztonsági egység maximum nyomásértéke 0,7 MPa lehet, és a biztonsági berendezésre legalább egy elzárócsapot, egy vissza-

csapó szelepet, egy biztonsági szelepet és egy hidraulikus terhelést megszakító elemet kell felszerelni.

10. A túlnyomás ellen felszerelt biztonsági elemet (szelepet vagy biztonsági egységet) módosítani tilos. A elemet rendszeresen működtetni kell annak ellenőrzéséhez, hogy nincs-e beragadva, valamint így eltávolíthatók az esetleges vízkőlerakódások is.
11. Ha a túlnyomás ellen védő biztonsági berendezésből a vízmelegítési szakaszban víz szivárog, az **normális** jelenség. Ezért az ürítő nyílást mindig nyitva kell hagyni, és egy folyamatosan lejtő csőhöz kell csatlakoztatni, és egy jégmentes helyre kell elvezetni.
12. Ha a berendezést hosszabb ideig nem használja, és a berendezés egy fagynak kitett helyiségbe van felszerelve, válassza le az elektromos hálózatról.
13. Az 50° feletti víz adagolása a használt csapokhoz azonnali súlyos sérülést okozhat. Gyermek, fogyatékkal élők és idősek fokozottabban ki vannak téve ennek a veszélynek. Éppen ezért javasoljuk hőkeverő termosztát szelep használatát a berendezés piros körrel jelzett vízkimeneti csővére erősítve.
14. A berendezéshez ne érjen és ne legyen a közelében gyúlékony anyag.
15. Ne álljon a készülék alá, és ne helyezzen oda semmilyen olyan tárgyat, amely az esetleges vízszivárgástól károsodhat.

LEGIONELLA BAKTÉRIUM ELLENI VÉDELEM

A legionella egy pálcás alakú baktériumtípus, mely természetesen megtalálható minden forrásvízben. A "legionárius betegség" egy különleges típusú tüdőgyulladás, melyet ezt a baktériumot tartalmazó víz gőzének a belélegzése okoz. Ebből a szempontból el kell kerülni a vízmelegítőben lévő víz hosszú ideig tartó állását. Ezért a vízmelegítőt legalább hetente használni kell és ki kell üríteni.

A CEN/TR 16355 európai szabvány tartalmazza az ivóvíz rendszerekben elszaporodó Legionella megelőzését szolgáló legjobb módszereket. Ezen kívül, ha léteznek helyi előírások, melyek további korlátozásokat írnak elő a legionellával kapcsolatban, akkor ezeket is alkalmazni kell.

Ez az elektronikus vízmelegítő egy automatikus vízfertőtlenítő rendszert használ, mely alapértelmezetten bekapcsolt állapotban van. Ez a rendszer mindig működésbe lép, valahányszor a vízmelegítő bekapcsolásra kerül, vagy 30 naponta, és a víz hőmérsékletét 60 °C-ra melegíti.

Figyelem: amíg a készülék elvégzi a termikus fertőtlenítő ciklust, addig a forró víz égési sérüléseket okozhat. Ezért fürdés vagy zuhanyzás előtt ellenőrizze a víz hőmérsékletét.

TECHNIKAI SAJÁTÓSSÁGOK

A műszaki jellemzőkre vonatkozóan tanulmányozza az adattáblán lévő adatokat (a víz bevezető és víz kivezető csövek mellett lévő címke).

1. Táblázat - Termék Információk						
Termékskála	50		80		100	
Súly (kg)	17		22		26	
Telepítés	Függőleges	Vízszintes	Függőleges	Vízszintes	Függőleges	Vízszintes
Modell	Tanulmányozza az adattáblát					
SMART	X	-	X	X	X	X
Qelec (kWh)	6,893	-	7,323	7,113	7,455	7,249
Qelec, week, smart (kWh)	24,558	-	25,435	25,552	26,002	25,879
Qelec, week (kWh)	29,678	-	32,942	33,330	33,778	34,823
Terhelési profil	M	-	M	M	M	M
L _{wa}	15 dB					
η _{wh}	40,0%	-	40,0%	40,0%	40,0%	40,0%
V40 (L)	65	-	92	87	130	103
Kapacitás (l)	49		75		95	

Az energia adatok és a Termék Adattáblán lévő további adatok (A Melléklet, mely szerves része a kézikönyvnek) meghatározása a 812/2013 és a 814/2013 EZ Irányelvek alapján történt.

A címke és megfelelő adattábla nélküli termékek vízmelegítő és napelemes berendezések együttesének esetében a 812/2013 szabályozás szerint nem alkalmazhatók ezeknek az együtteseknek a gyártásakor.

A készülék egy olyan smart funkcióval is rendelkezik, amely a fogyasztást a felhasználói igényeknek megfelelően alakítja. A megfelelő használat esetén, a készülék napi fogyasztása "Qelec"(Qelec,week,smart/Qelec,week)" kisebb, mint egy smart funkcióval nem rendelkező egyenértékű készüléké."

Ez a berendezés megfelel az IEC 60335-1; IEC 60335-2-21 nemzetközi elektromos biztonsági szabványoknak. A gépen elhelyezett CE jelölés tanúsítja az alábbi közösségi irányelveknek való megfelelést, mely megfelel a lényegi követelményeknek:

- LVD Álacsony Feszültségek Irányelve: EN 60335-1, EN 60335-2-21, EN 60529, EN 62233, EN 50106.
- EMC Elektromágneses Kompatibilitás: EN 55014-1, EN 55014-2, EN 61000-3-2, EN 61000-3-3.
- RoHS2 Veszélyes Anyagok miatti Kockázat: EN 50581.
- ErP Energiafelhasználó termékek: EN 50440.

Ez a termék megfelel a REACH (Kémiai anyagok Regisztrációja, Kifejlesztése, Autorizációja és Restriktója) szabályozásnak.

BESZERELÉSI ELŐÍRÁSOK (beszerelőknek)

Ez a termék, a vízszintes modelleket kivéve (1. táblázat), a megfelelő működés érdekében csak függőleges helyzetben beépíthető. A telepítést követően, és mielőtt vízzel és árammal ellátná, megfelelő ellenőrző számmal (pl. vízmértékkel) ellenőrizze a készülék függőlegességét.

A készülék a vizet forráspont alatti hőmérsékletre melegíti.

A készüléket teljesítményének és jellegének megfelelően méretezett használatív-hálózatához kell csatlakoztatni.

A készülék csatlakoztatása előtt:

- bizonyosodjon meg arról, hogy annak tulajdonságai (lásd az adattáblán) megfelelnek az ügyfél igényeinek;
- győződjön meg arról, hogy a szerelés megfelel a hatályos előírásokban a készülékre vonatkozó IP (behatolás elleni védelem) számnak;
- olvassa el a csomagoláson és az adattáblán közölt adatokat.

Ezt a készüléket csak olyan zárt helyiségben lehet felállítani, mely megfelel az érvényes előírásoknak, ezenkívül figyelembe kell venni az alábbi körülményekre vonatkozó figyelmeztetéseket is:

- **Nedvességtartalom:** Ne szerelje fel a készüléket zárt (nem szellőző), nedves helyiségben.
- **Fagy:** Ne szerelje fel a készüléket olyan környezetbe, melyben a hőmérséklet kritikus szint alá csökkenhet, ezáltal jég képződhet.
- **Napsugárzás:** Ne tegye ki a készüléket közvetlen napsugárzásnak, még üvegen keresztüllinek sem.
- **Por/gőz/gáz:** Ne szerelje fel a készüléket olyan környezetben, melyben kifejezetten agresszív gőzök (pl. savas gőzök, por, illetve nagy koncentrációban jelen lévő gázok) vannak jelen.
- **Elektromos töltés:** Ne szerelje fel a készüléket közvetlenül túlfeszültség-védelemmel nem ellátott elektromos vezetékekre.

Amennyiben a fal téglából, illetve üreges elemekből épült, korlátozott teherbírású fal, illetve a jelzettől eltérő, a fal teherbírását előzetes statikai vizsgálattal ellenőriztetni kell.

A fali kampóknak el kell bírniuk a vízzel teletöltött vízmelegítő súlyának háromszorosát. Javasolt továbbá legalább $\varnothing 12$ mm-es kapcsok alkalmazása.

A fürdő helyiségben elhelyezett készülékre vonatkozó előírások szigorú betartása ajánlott (A 1. ábra).

Ajánlott a készüléket minél közelebb beszerelni a rendeltetési helyéhez a csövek hő veszteségének minimálisra csökkentéséhez.

A karbantartási műveletek elősegítése érdekében gondoskodjon a burkolat körüli legalább 50 cm-es szabad helyről, ezzel biztosítva az elektromos részekhez való hozzáférést.

Hidraulikus bekötés

Csatlakoztassa a vízmelegítő bemenetét és kimenetét üzemi nyomásnak és normál esetben a 90°C-ot elérő és meghaladó vízhőmérsékletnek ellenálló csövekhez és szerelvényekhez. Éppen ezért nem javasolt az olyan anyagok használata, melyek nem ellenállóak ezzel a hőmérséklettel szemben.

A berendezés nem működtethető 12°F értéknél alacsonyabb vízkeménységgel és jelentősen magas keménységgel (25°F értéknél magasabb), javasoljuk megfelelően beállított és felügyelt vízlágyító használatát, ebben az esetben a fennmaradó keménység nem eshet 15°F-érték alá.

Rögzítsen a berendezés kék körrel jelzett víz bevezető csövéhez egy "T" csatlakozót. Ehhez a csatlakozóhoz rögzítsen a egy részről egy csapot a vízmelegítő ürítéséhez (B 2. ábra), mely csak egy számszámmal irányítható, más részről a nyomásbiztonsági berendezést (A 2. ábra).

Az EN 1487 európai szabványnak megfelelő biztonsági berendezés

Egyes Országok előírhatják speciális biztonsági hidraulikus berendezések használatát, a helyi jogi szabályozás követelményeivel megegyezően; a beszerelést végző szakember, a termék telepítésével megbízott szervizes feladata a használandó biztonsági berendezés megfelelőségének mérlegelése.

Tilos bármilyen elzáró berendezést helyezni (szelepet, csapot, stb.) a biztonsági berendezés és a vízmelegítő közé.

A berendezés kimenetét egy legalább a berendezés csatlakozó csövével megegyező átmérőjű elvezető csőhöz kell csatlakoztatni, egy olyan tölcsérrel, mely lehetővé tesz minimum 20 mm-es távolságot, és az átvizsgálást. Csatlakoztassa flexibilis csővel a hálózati hideg víz csövéhez a túlnyomás ellen védő biztonsági berendezés bemenetét, szükség esetén használjon elzáró csapot (2. ábra D). Gondoskodjon továbbá az ürítő csap kinyitása esetén egy vízelvezető csőről a kimenethez (C 2. ábra).

A túlnyomás ellen védő biztonsági berendezés csatlakoztatásakor ne erőltesse azt a végállásban, és ne módosítsa a berendezést.

Amennyiben a hálózati nyomás közelíti a szelep beállított értékeihez, alkalmazzon nyomáscsökkentőt a berendezéstől lehető legtávolabb. Amennyiben keverő egységek telepítése szükséges (csaptelep vagy zuhany), tisztítsa meg a csöveket az esetleges sérülésektől, amelyek a sérüléseket okozhatják.

Elektromos bekötés

A készülék beszerelése előtt gondosan ellenőrizni kell, hogy a villamos hálózat megfelel-e a hatályos biztonsági előírásoknak, megfelel-e a vízmelegítő által maximálisan felvett teljesítménynek, (lásd az adattábla adatai), valamint, hogy a bekötéshez használt villamos kábelek keresztmetszete megfelel-e az érvényben lévő szabályozásnak.

A gyártó nem felel a berendezés földelésének elmulasztásából illetve az elektromos rendszer rendellenességeiből eredő károkért.

Üzembe helyezés előtt ellenőrizze, hogy a hálózati feszültség megfelel-e a berendezés adattábláján lévő feszültséggel. Tilos elosztók, hosszabbítók és adapterek használata.

Tilos a hidraulikus berendezés, a fűtőberendezés csöveit és a gázcsöveket a berendezés földeléséhez használni.

Amennyiben a berendezéshéztápkábel is van mellékelve, annak cseréje esetén használjon ugyanolyan jellemzőjű kábelt (H05VV-F 3x1mm² típus, 8,5 mm átmérő). A tápkábelt (H05VV-F 3x1 mm² típus, 8,5 mm átmérő) a megfelelő furatba kell bevezetni, mely a berendezés hátsó részén található, és fűzze addig, míg el nem éri a termosztát sorkapcsait (M 3-4-5-6. ábra).

A berendezés hálózatról történő leválasztásához használjon kétsarkú megszakítót, mely megfelel az érvényben lévő nemzeti szabványoknak (érintkező nyitási távolsága legalább 3 mm, optimálisabb ha biztosítékokkal rendelkezik).

A berendezés földelése kötelező, és a földelő kábelt (sárga-zöld színű a fáziskábelek mentén) a  szimbólummal egy magasságban a sorkapocshoz kell rögzíteni (G 3-4-5-6. ábra).

Amennyiben a berendezéshez nem lett tápkábel mellékelve, a telepítés módjai a következők:

- csatlakoztatás a hálózathoz merev cső használatával (ha a készülékhez nincsenek kábelrögzítők mellékelve): használjon legalább 3x1,5 mm²-es keresztmetszetű vezetékét;
- rugalmas kábellel (H05VV-F 3x1.5mm² típus, 8,5 mm átmérő), ha a készülék tartalmaz kábelbilincset.

A készülék próba üzeme és bekapcsolása

A bekapcsolás előtt tölts fel a készüléket hálózati vízzel.

Ezt a feltöltést a háztartás vízvezeték rendszer központi csapjának és a melegvíz-csap megnyitásával végezze el addig, amíg az összes levegőt ki nem szorította a tartályból. Szemrevételezéssel ellenőrizze, hogy nem szivárog-e víz a peremnél, szükség esetén erősítse meg a menetes csapokat.

A kapcsoló segítségével helyezze a berendezést feszültség alá.

KARBANTARTÁSI ELŐÍRÁSOK (Szakembereknek)

Mielőtt feltételezett hiba miatt Műszaki Ügyfélszolgálatunk beavatkozását kérné, ellenőrizze a működés hiányának egyéb okait, mint például átmeneti vízhiány, vagy áramszünet.

Figyelem: bármilyen beavatkozás előtt válassza le a berendezést az elektromos hálózatról.

Készülék leeresztése

Üritse ki a berendezést a következők szerint:

- elzárni a megszakító csapot (amennyiben fel van szerelve **D. 2.** ábra), máskülönben elzárni a főcsapot;
- kinyitni a HMV csapot (mosdó vagy kád);
- kinyitni a csapot (**B. 2.** ábra).

Esetleges alkatrész csere

Vegye le a fedelet, és végezze el az elektromos alkatrészekben szükséges beavatkozásokat.

• **A 3. ábrán látható, felhasználói interfésszel ellátott modellek esetén:**

Az elektronikus termosztáton (**T**) végzett munkák előtt ki kell húzni a tápkábelt (**C**) a hálózati áramellátásból, és ki kell húzni a vezérlőpanel kábelét (**Y**). Csavarja ki a foglalatából, ügyelve arra, hogy ne hajlítsa meg túlságosan az érzékelőtartó rudat (**K**).

A vezérlőpanelen (**W**) végzett munkák előtt húzza ki a kábelt (**Y**), és csavarozza ki a csavarokat.

• **Kizárólag a gyártó által engedélyezett, a vevőszolgáltatól szállított eredeti alkatrészeket használjon.**

Rendszeres karbantartás

A készülék megfelelő teljesítményének szinten tartása érdekében átlagosan két évente érdemes eltávolítani a vízkövet az ellenállásról (8 ábra, **R**) (nagyon kemény víz esetén a vízkő eltávolítását gyakrabban meg kell ismételni).

Amennyiben nem használ a célnak megfelelő folyadékot (olvassa el figyelmesen a mellékelt biztonsági adatlapot), a műveletet a vízkő lemorzsolásával is elvégezheti, de ügyeljen arra, hogy ne sértsen meg az ellenállás burkolatát.

A magnézium anód (8 ábra, **N**) két évente ki kell cserélni, máskülönben a garancia érvényét veszti. Agresszív vagy magas klórtartalmú víz használata esetén az anód állapotát évente kötelező ellenőrizni.

Cseréjéhez szerelje le az ellenállást és húzza ki a bilincsből.

HASZNÁLATI UTASÍTÁSOK FLHASZNÁLÓK SZÁMÁRA

Újraindítás/diagnosztika

- **A 3. és 4. ábrán látható, felhasználói interfésszel ellátott modellek esetén:**
Amennyiben az alább leírt hibák bármelyikét tapasztalja, a készülék leáll és a vezérlőpanel valamennyi lámpája egyidejűleg villogni kezd.
- **Újraindítás:** Az újraindításhoz a (⏻) gomb (A) megnyomásával kapcsolja ki, majd újra be a készüléket. Amennyiben a hiba oka az újraindítás pillanatában már nincs jelen, a készülék visszatér normál üzemmódba. Ellenkező esetben az összes lámpa továbbra is villogni fog, és ekkor fel kell hívni a szakszervizt.
- **Diagnosztika:** A diagnosztika funkció bekapcsolásához tartsa 5 másodpercig lenyomva a (⏻) ombot (A). A hiba típusának kijelzésére a rendszer 5 lámpát (1→5) használ az alábbi módon:
lámpa 1. – A kártya meghibásodott (belső hiba);
lámpa 2. – Az anód meghibásodott (az aktív anóddal rendelkező modelleknél);
lámpa 3. – Az 1. NTC/2. NTC érzékelő meghibásodott (nyitott vagy zárt állapotban vannak);
lámpa 5. – Az egy érzékelőtől vett melegvíz hőmérséklete túl magas;
lámpa 4. és 5. – Általános túlmelegedés (kártyahiba);
lámpa 3. és 5. – Differenciális érzékelőhiba;
lámpa 3., 4. és 5. – Víz nélküli működés.
A diagnosztika funkcióból való kilépéshez nyomja le a (⏻) gombot (A) vagy várjon 25 másodpercet.
- **Újraindítás:** Az újraindításhoz a (⏻) gomb (A) megnyomásával kapcsolja ki, majd újra be a készüléket. Amennyiben a hiba oka az újraindítás pillanatában már nincs jelen, a készülék visszatér normál üzemmódba. Ellenkező esetben a kijelző továbbra is a hiba kódját fogja mutatni, és ekkor fel kell hívni a szakszervizt.

A „termikus fertőtlenítési ciklus” (legionella ellen)

A legionella baktérium elszaporodása ellen védő funkció alapbeállításban aktív. Ez egy olyan ciklus, amely a vizet 1 órára 60 °C-osra melegíti elpusztítva ezáltal a már említett baktériumokat.

A ciklus a berendezés első bekapcsolásakor és minden az áramellátás megszakításával járó kikapcsolást követően kapcsol be. Ha a berendezés folyamatosan 55 °C alatti hőmérsékleten üzemel, a ciklus 30 naponként megismétlődik. A készülék kikapcsolt állapotában, a legionella baktérium elleni védelem is ki van kapcsolva. Ha a berendezést a legionella ellen védő funkció végzése közben kapcsolja ki, a funkció nem fejeződik be. A ciklus végén az üzemi hőmérséklet visszatér a felhasználó által korábban beállított értékre. A legionella baktériumok elszaporodása ellen védő funkció aktiválása úgy kerül megjelenítésre, mint egy normál 60°C-ra történő beállítás. A funkció tartós kikapcsolásához nyomja meg egyszerre az „ECO” és a „+” gombot, és tartsa őket lenyomva 4 másodpercig. A funkció kikapcsolását az jelzi, hogy a 40°C-ot jelző led 4 másodpercig gyorsan villog. A funkció visszakapcsolásához ismétlje meg a fenti műveletet. Ekkor a funkció bekapcsolását az jelzi, hogy a 60°C-hoz tartozó led villog nagy sebességgel 4 másodpercig.

Hőmérséklet-szabályozás és a készülék funkcióinak bekapcsolása

- **A 3. ábrán látható, felhasználói interfésszel ellátott modellek esetén:**
A készülék bekapcsolásához nyomja meg a (⏻) gombot (A). A „+” és „-” gombok segítségével állítsa be a kívánt hőmérsékletet az 40°C és 80°C közötti intervallumból. A melegítési fázisban a víz által elért hőmérséklethez tartozó lámpák (1 →5) állandó fénnel kezdenek világítani; míg a beállított hőmérsékletig még hátralévő lámpák folyamatosan villogni fognak.
Amennyiben a hőmérséklet lecsökken – például vízhasználatot követően – a melegítés automatikusan újra bekapcsol, a lámpák pedig – köztük az utolsó, állandó fénnel világító és a beállított hőmérséklethez tartozó lámpa – folyamatosan villogni kezdenek.
A készülék első bekapcsolásakor állítsa a hőmérsékletet 70°C-ra.
Áramkimaradás esetén vagy amennyiben a készüléket a (⏻) gombbal (A) kikapcsolja, a rendszer emlékezni fog a legutoljára beállított hőmérsékletre.
A melegítési fázist enyhe, a vízmelegítésre jellemző zaj kísérheti.

A begyújtáskor kigyulladó lámpa a fűtési fázis alatt égre marad.

ECO EVO FUNKCIÓ

Az „ECO EVO” funkció egy olyan szoftverből áll, ami önmagától képes megtanulni a felhasználói fogyasztást, lehetővé téve ezzel a hőveszteség minimalizálását és az energiamegtakarítás maximalizálását. Ez a funkció az 1. táblázatban jelölt „SMART” vezérlővel ellátott készülékeknél érhető el és alapértelmezettként aktív.

Az „ECO EVO” szoftver működése az alábbiakból áll: egy első, egyhetes betanulási időszak, amelynek során a termék az adattáblán (A melléklet) megjelölt hőmérsékleten kezd el működni és megjegyzi a felhasználói energiaszükségletet. A második héttől tovább folytatódik a betanulás annak érdekében, hogy részletesebben megismerhesse a felhasználó igényeit és a hőmérsékletet úgy állítja be, hogy az mindig igazodjon az energiaszükségletekhez, ezáltal javítva a

megtakarítást. Az „ECO EVO” szoftver a termék által automatikusan meghatározott időben és mennyiségben aktiválja a vízmelegítést, a felhasználói fogyasztás függvényében. Azokban a napszakokban, amikor nem várható vízvétel, a termék mindenesetre garantál tartalék meleg vizet.

Az „ECO” funkció aktiválásához nyomja meg a vonatkozó gombot.

Kétféle üzemmód érhető el:

1) **Hőmérséklet kézi beállítása (lásd az alábbi fejezetet: „Hőmérséklet beállítása és a készülék funkcióinak bekapcsolása”):** az „ECO” gomb kikapcsolásával, „kézi” üzemmódra vált. Ebben az üzemmódban a termék folytatja a felhasználó energiaszükségleteinek a megfigyelését, azonban nem befolyásolja a felhasználó által választott hőmérsékletet. Az „ECO” gomb megnyomásával kigyullad a hozzá tartozó LED lámpa, és újraindul az „ECO EVO” funkció, ami ebben az esetben azonnal működni kezd, mivel a „betanulás” sikeres volt;

2) ECO EVO:

- Az első hét folyamatos betanulást követően a vízmelegítő a statisztikai szükségletek előrejelzése alapján mindig előkészíti a szükséges meleg vizet, amit idővel beadagol: ehhez automatikusan beállításra kerül a hőmérséklet, ami mindig a Minimum-hőmérséklet = 40°C és a felhasználó által beállított maximális hőmérséklet közé esik (alapértelmezett esetben a maximális hőmérséklet megegyezik a termék műszaki adatlapján megadott értékkel [A melléklet]).
- Amennyiben hosszabb ideig tartja nyomva az „ECO” gombot, az ECO LED lámpa kb. 4 másodpercig villog, a betanulás pedig újrakezdődik (az első héttől). Ez a művelet arra szolgál, hogy töröljük a memóriából a felhasználói igényeket és újraindíthassuk a rendszert (visszaállítás).
- **Figyelem:** ha az „ECO” LED lámpa világít, és megnyomjuk a „+/-” gombot vagy az „ECO” gombot, akkor a fentiekben leírt kézi üzemmódba lépünk (kialszik az „ECO” LED lámpa).

Az ECO EVO megfelelő működése érdekében javasoljuk, hogy ne válassza le a terméket az elektromos hálózatról.

SHOWER READY

A Shower Ready LED lámpa (B 3. Ábra) azt jelzi, hogy legalább egy zuhanyzáshoz elegendő meleg víz áll rendelkezésre. A meleg víz mennyiségét belső paraméterek határozzák meg, és a típustól függően változik.

MAX FUNKCIÓ

A Max funkció (C 3. Ábra) a megfelelő nyomógomb megnyomásával be-/kikapcsolható. Amennyiben a funkció aktív, a LED lámpa bekapcsol. A Max funkció ideiglenesen 80 °C-ra állítja be a beállítási pont hőmérsékletét az előző üzemmód kikerülésével (amennyiben az ECO funkció aktív, az önbetanulás ideiglenesen felfeszakad és automatikusan kikapcsol, amint elérte a beállítási pontot).

A Max funkció akkor is kikapcsol, ha zárhiba fordul elő, ha „OFF” állapotba kerül, vagy ha megnyomja a +/- nyomógombokat a beállítási pont módosításához.

Beállítási pont beállítása

A PLUSZ vagy MÍNUSZ gomb megnyomásával a felhasználó kiválaszthatja a beállítási pont hőmérsékletét (a hőmérsékletjelző LED lámpák és a többi kikapcsolt LED lámpa jelöli). Minden egyes megnyomással a beállítási hőmérséklet 10 fokkal nő vagy csökken. Ha 5 másodpercig nem történik semmi, a beállítási pont jóváhagyásra és rögzítésre kerül.

LETILTÁS

Kétféle letiltás lehetséges

- ÉRINTŐKÉPERNYŐ LETILTÁSA

Amennyiben a rendszer az érintőképernyő hibáját észleli, az érintés állapotát jelző LED lámpa bizonytalanná válik és nem vezérelhető.

Ezt az állapotot a hőmérsékletjelző LED lámpa villogása jelzi (gyorsan villog, ha a termék be van kapcsolva, és lassan, ha a termék ki van kapcsolva).

- EGYÉB LETILTÁSI ÁLLAPOT

Ha egyéb hibák is észlelésre kerülnek, minden LED lámpa villogni kezd.

Ha „nem illékony” típusú hibát kíván visszaállítani, akkor meg kell nyomnia az ON/OFF nyomógombot (3A ábra) a termék ki- és bekapcsolásához. Ha szeretné kideríteni, hogy milyen hibát észlelt a rendszer, akkor 3 másodpercig egyszerre nyomva kell tartania az ON_OFF és a MAX gombot a diagnosztikai állapotba való belépéshez. Ebben az állapotban az állapotjelző LED lámpának az 1.4 táblázat szerint kell a hibát megjelenítenie. 25 másodperc elteltével a rendszer a letiltott állapotba áll vissza. Megjegyzés: a kínai piac esetében (NFC szerinti beállítás) a termék visszaállításához 5 másodpercig kell egyidejűleg nyomva tartani az ON/OFF és az ECO gombot.

FONTOS TUDNIVALÓK (felhasználónak)

A berendezés bármilyen tisztítási műveletének megkezdése előtt ellenőrizze, hogy kikapcsolta-e a berendezést a külső kapcsolóval (OFF). Ne használjon rovarirtót, oldószereket vagy olyan agresszív tisztítószereket, amelyek károsíthatják a festetlen vagy műanyagból készült alkatrészeket.

Amennyiben a kimeneti víz hideg, ellenőrizze az alábbiakat:

- a berendezés csatlakoztatva van-e a villamos hálózatra, és a külső kapcsoló ON helyzetben áll-e.
- legalább az egyik 40 °C-ot jelző led (1 hiv.) világít-e (a felhasználói interfésszel felszerelt modellek esetében ez a 3 ábrán látható);
- a kijelző világít-e, és a megjelenített hőmérséklet 40 °C felett van-e (a felhasználói interfésszel felszerelt modellek esetében ez az 5 és 6 ábrán látható).

Ha a csapból gőz távozik:

Áramtalanítsa a berendezést, és lépjen kapcsolatba a vevőszolgálattal.

Nem elégséges meleg víz mennyiség esetén ellenőrizze:

- a víz hálózati nyomását;
- a bemenő és kimenő ági vízvezetéknek nincsenek-e esetlegesen eltömődve (nincsenek-e eldeformálódva, és nincsenek-e bennük üledékek).

Víz szivárgása a nyomásbiztonsági berendezésből

A csöpögés a nyomásbiztonsági berendezésből a fűtési fázis során normális. Amennyiben el szeretné kerülni a csöpögést, telepítsen egy táglulási tartályt az előremenő rendszerre. Amennyiben a csöpögés a nem fűtési időben is folytatódik, ellenőriztesse:

- a berendezés kalibrálását;
- a víz hálózati nyomását.

Figyelem: A berendezés ürítő nyílását soha ne tömitse el.

HA A PROBLÉMA FENNÁLL, SEMMI ESETRE SE PRÓBÁLJA MEG JAVÍTANI A BERENDEZÉST, HANEM FORDULJON MINDEN ESETBEN SZAKEMBERHEZ.

A jelzett adatok és jellemzők nem kötelezik a Gyártó céget. A Gyártó cég fenntartja a jogot a szükségesnek tartott módosítások módosítások vagy csere elvégzésére előzetes értesítés nélkül.



Ez a termék megfelel az irányelv WEEE 2012/19/EU.

Az áthúzott szemeteskonténer a berendezésen vagy a csomagoláson azt jelzi, hogy a terméket élettartama végén más hulladékoktól elkülönülten kell gyűjteni. A felhasználó éppen ezért köteles a berendezést élettartam végén az elektrotechnikai és elektronikus hulladékok megfelelő szelektív gyűjtőközpontjába szállítani.

Egyéb lehetőségként a berendezés átdadható ártalmatlanításra a viszonteladónak, egy másik, ugyanolyan típusú új berendezés vásárlásakor. A legalább 400 m² értékesítési területtel rendelkező elektronikus termékek viszonteladójánál, lehetőség van térítésmentesen, vásárlási kötelezettség nélkül a 25 cm-nél kisebb átmérőjű elektronikus termékek ártalmatlanítására. Az újrahasznosításra, kezelésre és környezetkímélő ártalmatlanításra küldött berendezés újabb indításához szükséges megfelelő szelektív gyűjtésnek szerepe van a környezetet és az egészséget érő negatív hatások kiküszöbölésében, valamint elősegíti a berendezést alkotó anyagok újbóli alkalmazását és/vagy újrahasznosítását.

OBECNÉ BEZPEČNOSTNÍ POKYNY

1. **Pečlivě si přečtete pokyny a upozornění v této příručce, neboť obsahují důležité informace o bezpečnosti instalace, použití a údržby.**
Tato příručka představuje nedílnou a podstatnou součást výrobku. Musí spotřebič vždy doprovázet, a to i v případě prodeje jinému majiteli nebo uživateli a/nebo v případě přesunu na jiné místo.
2. Společnost výrobce nenese odpovědnost za případné škody na osobách, zvířatech a věcech vyplývající z nevhodného, chybného nebo nerozumného použití či v důsledku nedodržení pokynů uvedených v tomto návodu.
3. Instalaci a údržbu zařízení musí zajišťovat odborně kvalifikovaný personál v souladu s pokyny v příslušných odstavcích. Používejte pouze originální náhradní díly. Nedodržení výše uvedeného může ohrozit bezpečnost a způsobit **propadnutí** odpovědnosti výrobce.
4. Součásti balení (spony, plastové pytle, pružná fólie atd.) se nesmí ponechávat v dosahu dětí, neboť pro ně představují riziko.
5. Děti ve věku od 8 let a osoby s omezenými fyzickými, smyslovými či mentálními kapacitami či bez zkušeností nebo nezbytných vědomostí mohou spotřebič používat pod dohledem nebo poté, co jim budou poskytnuty pokyny ohledně bezpečného používání spotřebiče a seznámí se se souvisejícími riziky. Děti si se spotřebičem nesmí hrát. Čištění a údržbu, které má provádět uživatel, nesmí vykonávat děti bez dozoru.
6. **Je zakázáno** dotýkat se spotřebiče, máte-li holé nohy nebo vlhké části těla.
7. Před použitím zařízení a po zásahu provedení běžné či mimořádné údržby je vhodné naplnit zásobník spotřebiče vodou a následně provést postup úplného vypuštění, aby se odstranily případné zbytkové nečistoty.
8. Pokud je spotřebič vybaven elektrickým napájecím kabelem, v případě jeho výměny je nutno se obrátit na autorizované středisko pomoci nebo kvalifikovaný odborný personál.
9. Přírodní vodovodní trubku je třeba ke spotřebiči připojit pomocí pojistného ventilu v souladu s národními normami. Pro státy, které převzaly normu EN 1487, musí mít bezpečnostní jednotka maximální tlak 0,7 MPa a minimálně jeden kohoutek, zpětný ventil, pojistný ventil, zařízení na přerušení přívodu vody.
10. Zařízení na ochranu proti nadměrnému tlaku (pojistný ventil nebo

jednotka) nesmí být porušováno a je třeba jej pravidelně zapínat za účelem kontroly, zda není zablokované, či za účelem odstranění usazenin vodního kamene.

11. Kapání ze zařízení na ochranu proti nadměrnému tlaku je ve fázi ohřívání vody **normální**. Z tohoto důvodu je třeba připojit výpust, která je nicméně vždy otevřena do atmosféry, pomocí drenážního potrubí nainstalovaného pod sklonem směrem dolů a na místě, kde nehrozí zamrzání.
12. Spotřebič, který se nebude delší dobu používat, je třeba vypustit a odpojit od elektrické sítě, pokud má zůstat na místě, kde může docházet k zamrzání.
13. Teplá voda o teplotě přesahující teplotu 50 °C dodávaná do kohoutků, může způsobit okamžité vážné popáleniny či smrt v důsledku popálenin. Děti, tělesně postižené osoby a starší osoby jsou tomuto riziku vystaveny intenzivněji. Proto doporučujeme použít termostatický směšovací ventil, který je nutno našroubovat na výstupní vodovodní potrubí spotřebiče označené červeným hrdlem.
14. Do styku se spotřebičem nesmí přijít a/ani se v jeho blízkosti nesmí vyskytovat žádné hořlavé předměty.
15. Pod spotřebičem nestůjte ani sem neinstalujte žádný předmět, který by například mohla poškodit případně unikající voda.

FUNKCE OCHRANY PROTI LEGIONELLE

Legionella je druh bakterie ve tvaru tyčinky, která je přirozeně přítomna ve všech pramenitých vodách. „Legionářská choroba“ spočívá ve speciálním druhu zápalu plic způsobeném inhalací vodní páry, která obsahuje právě uvedenou bakterii. Z tohoto pohledu je třeba zabránit dlouhodobé stagnaci vody obsažené v bojleru, který by měl být použit nebo vyprázdněn nejméně v týdenních intervalech.

Evropská norma CEN/TR 16355 poskytuje pokyny ohledně správných postupů, které je třeba přijmout pro zabránění proliferace legionelly v pitných vodách. V případě existence ještě přísnějších místních norem je nezbytná aplikace těchto postupů.

Tento elektronicky řízený bojler používá systém automatické dezinfekce vody, který se aktivuje v rámci přednastavení z výrobního závodu. Tento systém je uváděn do činnosti při každém zapnutí bojleru, a nejméně každých 30 dnů, a to zvýšením teploty vody na 60 °C.

Upozornění: Zatímco zařízení provádí cyklus tepelné dezinfekce, vysoká teplota vody může způsobit vznik popálenin. Věnujte proto pozornost teplotě vody před koupelí nebo sprchováním.

TECHNICKÉ CHARAKTERISTIKY

Technické charakteristiky najdete na identifikačním štítku (etiketa umístěná v blízkosti přívodního a výstupního vodovodního potrubí).

Tabulka 1 - Informace o výrobku						
Škála výrobku	50		80		100	
Hmotnost (kg)	17		22		26	
Instalace	Vertikální	Horizontální	Vertikální	Horizontální	Vertikální	Horizontální
Model	Viz identifikační štítek					
SMART	X	-	X	X	X	X
Qelec (kWh)	6,893	-	7,323	7,113	7,455	7,249
Qelec, week, smart (kWh)	24,558	-	25,435	25,552	26,002	25,879
Qelec, week (kWh)	29,678	-	32,942	33,330	33,778	34,823
Terhelési profil	M	-	M	M	M	M
L_{wa}	15 dB					
η_{wh}	40,0%	-	40,0%	40,0%	40,0%	40,0%
V40 (L)	65	-	92	87	130	103
Objem (l)	49		75		95	

Energetické údaje v tabulce a další údaje uvedené na kartě výrobku (Příloha A, která tvoří nedílnou součást této příručky) jsou definovány v souladu se Směrnicemi EU 812/2013 a 814/2013.

Výrobky bez štítku a příslušné karty pro soustavy ohřívání vody se solárním zařízením upravené nařízením 812/2013 nejsou určeny pro vytvoření těchto soustav.

Spotřebič je vybaven funkcí spuštění, která umožňuje přizpůsobení spotřeby dle profilu používání uživatele. V případě správného používání má spotřebič denní spotřebu odpovídající „Qelec* (Qelec,týden,smart/Qelec,týden)“, která je nižší, než u ekvivalentního produktu bez funkce smart“.

Tento spotřebič odpovídá mezinárodním normám elektrické bezpečnosti IEC 60335-1; IEC 60335-2-21. Příslušné označení CE na spotřebiči potvrzuje jeho soulad s následujícími směrnici Společenství, jejichž podstatné náležitosti splňuje:

- LVD Low Voltage Directive: EN 60335-1, EN 60335-2-21, EN 60529, EN 62233, EN 50106.
- EMC Electro-Magnetic Compatibility: EN 55014-1, EN 55014-2, EN 61000-3-2, EN 61000-3-3.
- RoHS2 Risk of Hazardous Substances: EN 50581.
- ErP Energy related Products: EN 50440.

Tento výrobek je v souladu s Nařízením REACH.

NORMY PRO INSTALACI (pro osobu provádějící instalaci)

Tento výrobek, s výjimkou vodorovných modelů (tabulka 1), je zařízení, které musí být kvůli správné činnosti nainstalováno do svislé polohy. Po ukončení jeho instalace a před jakýmkoli jeho naplněním vodou a zapnutím jeho elektrického napájení použijte nástroj (např. vodováhu) na kontrolu správného uvedení do svislé montážní polohy.

Zařízení slouží k ohřevu vody na nižší teplotu, než je teplota varu.

Musí být připojeno do rozvodu teplejší užitkové vody (TUV), navrženého na základě jeho vlastností a kapacity.

Před připojením zařízení je třeba:

- Zkontrolovat, zda vlastnosti (vycházejte z identifikačního štítku) uspokojují potřeby zákazníka.
- Zkontrolovat, zda instalace odpovídá třídě ochrany IP (ochrana proti vniku kapalin) zařízení v souladu s platnými normami.
- Přečíst si informace uvedené na štítku obalu a na štítku s technickými údaji.

Toto zařízení bylo navrženo pro instalaci výhradně uvnitř místnosti v souladu s platnými předpisy a dále v souladu s následujícími upozorněními týkajícími se přítomnosti:

- **Vlhkosti:** Neinstalujte zařízení v uzavřených (nevětraných) a vlhkých místnostech.
- **Mrazu:** Neinstalujte zařízení v prostředích s pravděpodobným snížením teplot na kritickou hranici, spojeným s rizikem tvorby ledu.
- **Slunečního záření:** Nevystavujte zařízení přímému účinku slunečních paprsků, a to ani za přítomnosti skleněných tabulí.
- **Prachu/výparů/plynů:** Neinstalujte zařízení v přítomnosti mimořádně agresivních prostředí, jako jsou kyselá pára, prach nebo prostředí nasycené plyny.
- **Elektrických výbojů:** Neinstalujte zařízení a nezapojujte jej přímo do elektrického rozvodu, který není chráněn proti napětovým výkyvům.

V případě stěn postavených z cihel nebo děrovaných bloků, prokládů s omezenou statikou nebo všeobecně v případě zděných stěn, které se liší od uvedených, je třeba přistoupit k předběžné statické kontrole opěrného systému. Hlávky pro uchycení na stěnu musí být takové, aby unesly třikrát vyšší hmotnost, než je hmotnost ohřívače vody plného vody. Doporučujeme použít upevňovací klíčky o průměru minimální 12 mm.

Místní předpisy mohou určovat omezení ohledně instalace v prostředí koupelny.

Dodržujte proto minimální vzdálenosti dle platných norem.

Aby se ulehčily jednotlivé zásahy údržby, zajistěte kolem kaloty volný prostor minimálně 50 cm pro přístup k elektrickým částem.

Připojení vody

Připojte ke vstupu a výstupu z ohřívače trubky či armatury určené pro teploty překračující 90°C a pro tlak vyšší než je provozní tlak zařízení. Nedoporučujeme proto používat žádné takové materiály, které by takovým vysokým teplotám neodolaly.

Zařízení se nesmí používat s vodou o tvrdosti nižší než 12 °F, naopak v případě vody mimořádně vysoké tvrdosti (vyšší než 25 °F) doporučujeme používat změkčovač vhodným způsobem kalibrovaný a monitorovaný. V takovém případě nesmí tvrdost vody poklesnout pod hodnotu 15 °F.

Ke vstupu pro vodu přišroubujte spojku „T“ s modrým kroužkem. Na jednu stranu spojky „T“ přišroubujte kohoutek pro vypouštění vody ze zařízení, který je možné otevřít pouze za pomoci nástroje (B obr. 2). Ke druhé straně spojky „T“ přišroubujte dodaný bezpečnostní ventil (A obr. 2).

Bezpečnostní jednotka v souladu s evropskou normou EN 1487

V některých zemích se může vyžadovat použití specifických hydraulických bezpečnostních zařízení v souladu s místními zákony; povinností kvalifikovaného instalátéra pověřeného instalací výrobku je posoudit vhodnost použitého bezpečnostního zařízení.

Mezi bezpečnostní zařízení a samotný ohřívač vody je zakázáno umísťovat jakékoliv přepínací zařízení (ventily, kohouty atd.).

Výstup výpusti zařízení je třeba připojit k vypouštěcímu potrubí s průměrem minimálně stejným jako je průměr připojení spotřebiče, pomocí nálevky umožňující minimální vzdušnou vzdálenost 20 mm s možností zrakové kontroly. Pomocí pružné hadice připojte vstup bezpečnostní jednotky k rozvodnému potrubí studené vody. V případě potřeby použijte kohoutek (D obr. 2). Je-li vypouštěcí kohout otevřen, je navíc třeba k výstupu C obr. 2 připojit vypouštěcí hadici.

Při šroubování bezpečnostní jednotky ho neutahujte až na koncovou zářezku, abyste jej nepoškodili.

Blíží-li se tlak v systému tlaku, pro jaký je kalibrován ventil, bude nutné použít zařízení pro snížení tlaku, a to v dostatečné vzdálenosti od zařízení. Aby se zabránilo případnému poškození smlušovací jednotky (kohouty či sprcha), je nutné z trubek vypustit jakékoli nečistoty.

Elektrické připojení

Před instalací spotřebiče je povinné provést pečlivou kontrolu elektrického systému a ověřit jeho soulad s platnými bezpečnostními normami, zda je vhodný z hlediska maximálního příkonu ohříváče vody (viz identifikační štítek) a zda je průřez vodičů pro elektrické zapojení vhodný a v souladu s platnými normami.

Výrobce spotřebiče nenese odpovědnost za případné škody způsobené neuzemněním spotřebiče nebo abnormální elektrickou energií.

Zajistěte napájecí kabel na ochranném víku prostřednictvím příslušné kabelové příchytky dodávané v rámci standardního příslušenství.

Použití rozvodek, prodlužovaček či adaptérů je přísně zakázáno.

Použití rozvodek, prodlužovaček či adaptérů je přísně zakázáno. Je přísně zakázáno používat pro účely uzemnění vodovodní trubky či trubky topných nebo plynových rozvodů.

Je-li zařízení dodáno s přírodním elektrickým kabelem, který by bylo následně potřeba vyměnit, použijte kabel se stejnými parametry (typ H05VV-F 3x1,5 mm², 8,5 mm v průměru). Napájecí kabel (typ H05VV-F 3x1,5 s průměrem 8,5 mm) se musí zasunout do příslušného otvoru, který se nachází v zadní části zařízení, a musí se vsouvat dovnitř, dokud se nedostane ke svorkovnici (obr. 3-4-5-6, poz. **M**), a jednotlivé vodiče je třeba zajistit utažením příslušných šroubů.

K odpojení spotřebiče od sítě je třeba použít dvupolohový přepínač odpovídající platným národním právním předpisům (otvor kontaktů minimálně 3 mm, v ideálním případě vybavený pojistkami).

Zařízení musí být povinné uzemněno a zemnicí kabel (který musí být žlutozelené barvy a musí být delší než fázové vodiče) je třeba upevnit ke svorce v blízkosti symbolu  (obr. 3-4-5-6, poz. **G**).

Před uvedením zařízení do činnosti zkontrolujte, zda síťové napětí odpovídá jmenovité hodnotě zařízení uvedené na štítku s technickými údaji. Když zařízení není vybaveno napájecím kabelem, způsob instalace musí být zvolen z následujících možných:

- zapojení do pevné sítě pomocí pevné trubky (pokud není spotřebič vybaven svorkou kabelu), použijte kabel s minimálním průměrem 3x1,5 mm²;
- pomocí pružného kabelu (typ H05VV-F 3x1,5 mm², 8,5 mm v průměru), pokud je zařízení vybaveno svorkou na kabel.

Vyzkoušení a zapnutí spotřebiče

Před zapnutím spotřebiče provedte jeho naplnění vodou z vodovodního řadu.

Toto plnění se provádí otevřením centrálního kohoutku domácího rozvodu a rozvodu teplé vody, dokud z nádrže nevyjde všechen vzduch. Vizuálně zkontrolujte, zda nedochází k únikům vody u patky, kterou případně mírně přitáhněte, bude-li to nutn. Přepínačem do zařízení přiveďte proud.

POKyny K ÚDRŽBĚ (pro kvalifikovaný personál)

Než budete volat do svého střediska technických služeb, zkontrolujte, zda není závada způsobena nedostatkem vody či selháním přívodu elektriny.

Pozor: Před jakýmkoliv zásahem odpojte spotřebič od elektrického napájení.

Vyprázdnění zařízení

Přistupte k vyprázdnění zařízení následujícím postupem:

- zavřete přepínač kohoutek, pokud je nainstalován (**D**, obr. 2), v opačném případě centrální kohoutek domácího rozvodu;
- otevřete kohout teplé vody (umyvadlo nebo vana);
- otevřete vypouštěcí ventil **B** (obr. 2).

Případná výměna komponent

Po odstranění kaloty lze provést zásah do elektrické části.

- **U modelů vybavených uživatelským rozhraním typu zázorněného na obrázcích 3:**
Pro provedení zásahu do elektronického termostatu (Poz. **T**) je třeba odpojit napájecí kabel (Poz. **C**) a kabel (Poz. **Y**) ovládacího panelu. Vyvlečte jej proto z jeho uložení a dávejte přitom pozor, aby nedošlo k nadměrnému ohnutí nosné tyčky snímačů (Poz. **K**).
Pro provedení zásahu do elektronického termostatu (Poz. **W**) odpojte kabel (Poz. **Y**) a odšroubujte šrouby.
- **Používejte výhradně originální náhradní díly od autorizovaných středisek pomoci výrobce.**

Pravidelná údržba

Chcete-li zajistit dobrý výkon přístroje, je vhodné provést odvápnění odporu (**R** obr. 8) jednou za dva roky (v přítomnosti vody s vysokou tvrdostí by četnost operace měla být zvýšena).

Pokud nechcete používat kapaliny vhodné pro tento účel (v takovém případě si pečlivě přečtěte bezpečnostní karty





prostředku na odstranění vodního kamene), operaci lze provést odškrábáním vápenatých usazenin, přičemž je třeba dávat pozor, abyste nepoškodili ochrannou vrstvu odporu.

Hořčičkovou anodu (N obr. 8) je třeba vyměňovat každé dva roky, v opačném případě propadá záruka. V případě používání agresivních vod nebo vod bohatých na chlór se doporučuje každoroční kontrola anody.

Pro vyjmutí anody rozmontujte topné těleso a vyšroubujte je z podpěrného držáku.

POKYNY PRO UŽIVATELE

Vynulování/Diagnostika

- U modelů vybavených uživatelským rozhraním typu znázorněného na obrázcích 3.
V okamžiku, kdy dojde k výskytu jedné z níže popsanych poruch, přejde zařízení do poruchového stavu (fault) a všechny LED na ovládacím panelu začnou současně blikat.
- Vynulování:** Za účelem vynulování zařízení vypněte a zapněte výrobek tlačítkem  (Poz. **A**). Pokud v okamžiku vynulování zmizela příčina poruchy, bude obnovena řádná činnost zařízení. V opačném případě začnou všechny LED znovu blikat a bude třeba požádat o zásah servisní služby.
- Diagnostika:** Aktivace diagnostiky se provádí stisknutím tlačítka  (Poz. **A**) na dobu 5 sekund. Informace o poruše je poskytována prostřednictvím 5 LED (Poz. **1→5**) podle následujícího schématu:
LED poz. 1 – Vnitřní porucha karty;
LED poz. 2 – Porucha anody (u modelů vybavených aktivní anodou);
LED poz. 3 – Poškození teplotních sond NTC 1/NTC 2 (rozpojené nebo zkratované);
LED poz. 5 – Příliš vysoká teplota vody zaznamenaná jedním snímačem;
LED poz. 4. a 5. – Příliš vysoká teplota všeobecně (porucha karty);
LED poz. 3. a 5. – Rozdílová porucha sond;
LED poz. 3., 4. a 5. – činnost bez vody.
Ukončení zobrazování diagnostiky se provádí stisknutím tlačítka  (Poz. **A**) nebo vyčkáním na uplynutí 25 sekund.
- Vynulování:** Za účelem vynulování zařízení vypněte a zapněte výrobek tlačítkem  (Poz. **A**) na dobu 5 sekund. Když v okamžiku vynulování zmizela příčina poruchy, bude obnovena řádná činnost zařízení. V opačném případě zůstane na displeji i nadále zobrazen chybový kód a bude třeba požádat o zásah servisní služby.

Funkce „cyklus tepelné dezinfekce“ (ochrana proti Legionelle)

Funkce ochrany proti Legionelle je dle výchozího nastavení aktivní. Zahřívá/udržuje teplotu vody na 60 °C po dobu 1 hodiny, aby proběhla tepelná dezinfekce proti příslušným bakteriím.

Cyklus se spustí při prvním zapnutí spotřebiče a po každém opakovaném zapnutí po předchozím výpadku elektrické energie. Pokud spotřebič neustále funguje na 55 °C, cyklus se provede po 30 dnech. Pokud je produkt vypnutý, funkce ochrany proti Legionelle není aktivní. V případě vypnutí spotřebiče během cyklu ochrany proti Legionelle se produkt vypne a funkce není aktivní. Po skončení každého cyklu se provozní teplota vrátí na hodnotu dříve nastavenou uživatelem. Aktivace cyklu ochrany proti Legionelle se zobrazí jako běžné nastavení teploty na 60 °C. Pro trvalou deaktivaci funkce ochrany proti Legionelle podržte současně stisknutá tlačítka „ECO“ a „+“ po dobu 4 sekund; na potvrzení deaktivace bude rychle blikat LED dioda 40 °C po dobu 4 sekund. Pro opakovanou aktivaci funkce ochrany proti Legionelle opakujte výše popsany postup. Na potvrzení opakované aktivace bude LED dioda 60 °C rychle blikat po dobu 4 sekund.

Regulace teploty a aktivace funkcí zařízení

• U modelů vybavených uživatelským rozhraním typu znázorněného na obrázcích 3:

Zapnutí zařízení se provádí stisknutím tlačítka  (Poz. **A**). Nastavte požadovanou teplotu volbou úrovně mezi 40°C a 80°C s použitím tlačítek „+“ a „-“. Během fáze ohřevu zůstanou LED (Poz. **1→5**), které se týkají dosažené teploty vody, rozsvícené stálým světlem; následující LED až po nastavenou teplotu budou postupně blikat.

Při poklesu teploty, např. následkem odběru vody, dojde k automatickému obnovení činnosti topení a LED od poslední, která svítí stálým světlem, až po LED týkající se nastavené teploty začnou postupně blikat.

Při prvním zapnutí výrobku bude nastavena teplota 70°C.

V případě přerušení napájení nebo při vypnutí výrobku použitím tlačítka  (Poz. **A**) zůstane v paměti uložena poslední nastavená teplota.

Během fáze ohřevu se může vyskytnout mírný hluk, který je způsoben ohřevem vody.

Během ohřívání zůstane svítelná kontrolka rozsvícena.

FUNKCE ECO EVO

Funkce „ECO EVO“ spočívá v softwaru pro samo-učení spotřeby uživatele, který umožňuje minimalizovat tepelný rozptyl a maximalizovat energetickou úsporu. Uvedená funkce, která je součástí výrobků vybavených inteligentním řízením „SMART“, uvedených v tabulce 1, je aktivní v rámci přednastavení.

Činnost softwaru „ECO EVO“ spočívá v prvním období načítání týdne, během kterého výrobek začne pracovat při teplotě uvedené na kartě produktu (Příloha A) a zaznamenává energetické potřeby uživatele. Od druhého týdne učení nadále pokračuje za účelem podrobného obeznámení se s potřebami uživatele a software provádí změnu teploty, která se každou hodinu přizpůsobí energetickým potřebám za účelem zvýšení úspory. Software „ECO EVO“ aktivuje ohřev vody v dobách a množství automaticky určených samotným výrobkem na základě spotřeby ze strany uživatele. V obdobích dne, kdy se nepředpokládá spotřeba, výrobek zaručuje rezervu teplé vody.

Aktivace funkce „ECO“ se provádí stisknutím příslušného tlačítka.

K dispozici jsou dva provozní režimy:

1) Manuální nastavení teploty (viz odstavec „Regulace teploty a aktivace funkcí spotřebiče“):

pokud je tlačítko „ECO“ vypnuté, přejdete na „manuální“ režim. V tomto režimu výrobek nadále sleduje energetické potřeby uživatele, aniž by zasahoval do teploty zvolené uživatelem. Po stisknutí tlačítka „ECO“ se rozsvítí příslušná LED dioda a opět se spustí funkce „ECO EVO“, která je v tomto případě účinná ihned, protože už došlo k „učení“;

2) ECO EVO:

- Po prvním týdnu nepřetržitého učení vodní ohřivač vždy připraví množství teplé vody dodávané v určitém čase podle statistické předpovědi potřeb: během přípravy se automaticky stanoví teplota, která bude vždy mezi minimální teplotou $T = 40\text{ °C}$ a maximální teplotou, která je nastavena uživatelem (ve výchozím nastavení se maximální teplota rovná hodnotě uvedené na kartě technických údajů [Příloha A]).
 - Po delším stisknutí tlačítka „ECO“ bliká LED dioda ECO přibližně 4 sekundy a učení znovu začne od začátku (od prvního týdne). Tento úkon se používá k vymazání potřeb uživatele z paměti a k opětovnému započítání (hard reset).
 - **Upozornění:** když svítí LED „ECO“, po stisknutí tlačítek „+/-“ nebo tlačítka „ECO“ vstoupíte do výše popsaného manuálního režimu (kontrolka „ECO“ zhasne).
- Aby byla zajištěna správná činnost funkce „ECO EVO“, doporučuje se neodpojovat výrobek od elektrického napájení.

SHOWER READY

Led Shower Ready (B Obr. 3) signalizuje, zda je k dispozici horká voda alespoň na jednu sprchu. Množství horké vody je určeno vnitřními parametry a mění se podle modelu.

MAX FUNCTION

Funkce Max (C Obr. 3) aktivuje/deaktivuje se stisknutím příslušného tlačítka. Pokud je funkce aktivní, LED dioda svítí. Funkce Max dočasně nastaví nastavenou hodnotu teploty na 80 °C a obejde předchozí režim fungování (pokud je funkce Eco aktivní, samouchení dočasně přeruší a funkce se automaticky deaktivuje po dosažení nastavené hodnoty).

Funkce Max se deaktivuje, i když dojde k chybě blokování, při zvolení stavu „OFF“, nebo po stisknutí tlačítek +/- za účelem změny nastavené hodnoty.

Určení nastavené hodnoty

Po stisknutí tlačítka PLUS nebo MÍNUS si může uživatel vybrat nastavenou hodnotu teploty (signalizují ji LED diody teploty, přičemž ostatní LED diody jsou zhasnuté). Při každém stisknutí se nastavená hodnota zmenší nebo zvětší o 10 stupňů. Po uplynutí 5 sekund bez jakékoli činnosti se nastavená hodnota potvrdí a uloží do paměti.

STAV ZABLOKOVÁNÍ

Existují 2 stavy zablokování

- STAV ZABLOKOVÁNÍ DOTYKOVÉHO OVLÁDÁNÍ

Pokud se zjistí chyba dotykového ovládání, stav LED diody dotykového ovládání není určen a není možné ho ovládat. Tento stav je signalizován blikáním LED diody teploty (rychlé, pokud je výrobek zapnutý, pomalé, pokud je výrobek vypnutý).

- JINÝ STAV ZABLOKOVÁNÍ

Pokud se zjistí jiná chyba, začnou blikat všechny LED diody.

Na resetování trvalé chyby, pokud je to možné, je třeba stisknout tlačítko ON/OFF (Obr. 3A) a vypnout a zapnout výrobek. Pro zjištění toho, k jaké chybě došlo, je třeba vstoupit do diagnostického režimu současným stisknutím tlačítek ON_OFF a MAX BUTTON po dobu 3 sekund. V tomto stavu LED dioda teploty zobrazí poruchu podle tabulky 1.4. Po 25 sekundách se systém vrátí do stavu zablokování. Poznámka: v případě čínského trhu (nastavuje NFC) se výrobek resetuje současným stisknutím tlačítek ON/OFF a ECO po dobu 5 sekund.

UŽITEČNÉ POZNÁMKY (pro uživatele)

Před provedením jakéhokoliv zásahu čištění na spotřebiči se ujistěte, že je vypnutý otočením hlavního vypínače do polohy VYP. Nepoužívejte insekticidy, rozpouštědla ani agresivní čisticí prostředky, které by mohly poškodit barvou natřené nebo plastové části.

Pokud je voda na výstupu studená, zkontrolujte:

- zda je spotřebič zapojený k elektrickému napájení a vnější vypínač je v poloze ZAP;
- zda svítí minimálně LED dioda 40 °C (zn. 1) (pro modely vybavené uživatelským rozhraním zobrazeným na obrázcích 3);

Pokud se na výstupu kohoutků objevuje pára:

Vypněte elektrické napájení spotřebiče a obraťte se na asistenční servis.

V případě nedostatečné dodávky teplé vody, zkontrolujte:

- dostatečný tlak vody ve vodovodním řádu;
- případné překážky v trubkách na vstupu a výstupu vody (deformace nebo usazeniny).

Úniky vody ze zařízení na ochranu proti nadměrnému tlaku

Kapání vody ze zařízení na ochranu proti nadměrnému tlaku se v průběhu ohřívání považuje za normální. Pokud chcete tomuto kapání zabránit, je třeba na přívodní systém nainstalovat expanzní nádobu. Pokud úniky nadále pokračují i v době, kdy k ohřívání nedochází, nechte zkontrolovat:

- kalibraci zařízení,
- tlak vody ve vodovodním řádu.

Pozor: Nikdy nezakrývejte větrací otvor spotřebiče!

POKUD PROBLÉM PŘETRVÁVÁ, V ŽÁDNÉM PŘÍPADĚ SE NEPOKOUŠEJTE SPOTŘEBIČ OPRAVIT. VŽDY SE OBRAŤTE NA KVALIFIKOVANÝ PERSONÁL.

Uvedené údaje a charakteristiky nejsou pro společnost výrobce závazné a tato si vyhrazuje právo provést případné změny, které bude považovat za vhodné, bez povinnosti na ně předem upozornit nebo zajistit výměnu.



Tento výrobek je v souladu se směrnicí WEEE 2012/19/EU.

Symbol přeškrtnutého odpadkového koše na zařízení nebo na jeho balení znamená, že výrobek je třeba na konci jeho životnosti shromáždit odděleně od ostatního odpadu. Uživatel je tedy povinen spotřebič na konci životnosti předat do vhodných místních středisek tříděného odpadu elektrických a elektronických odpadů.

Alternativně k samostatné likvidaci lze spotřebič, který si přejete zlikvidovat, předat prodejci ve chvíli koupě nového spotřebiče ekvivalentního typu. U prodejců elektronických produktů s prodejní plochou větší než 400 m² lze navíc bezplatně předat, a to i bez povinnosti nákupu, elektronické produkty určené k likvidaci s rozměry menšími než 25 cm. Vhodný tříděný sběr pro následné odeslání vyhozeného spotřebiče k recyklaci, zpracování a likvidaci kompatibilní s ochranou životního prostředí přispívá k zabránění případným negativním dopadům na prostředí a zdraví a podporuje opakovaně využití a/nebo recyklaci materiálů, z nichž se spotřebič skládá.

ELEKTRISCHER WARMWASSERSPEICHER

1. **Die Anleitungen und Hinweise dieses Handbuchs genau lesen, da sie wichtige Informationen für eine sichere Installation, Bedienung und Wartung enthalten. Das vorliegende Handbuch ist ein wichtiger Teil des Produkts, zu dem es gehört. Es muss das Gerät bei Abtreten an einen anderen Eigentümer oder Benutzer und/oder Einfügen in eine andere Anlage stets begleiten.**
2. Der Hersteller ist nicht haftbar für eventuelle Schäden an Personen, Tieren und Sachen, die durch nicht zweckmäßigen, falschen oder unvernünftigen Gebrauch oder durch mangelndes Einhalten der in dieser Broschüre enthaltenen Anweisungen entstehen.
3. Die Installation und Wartung des Geräts müssen durch qualifiziertes Fachpersonal und laut den Angaben in den entsprechenden Absätzen ausgeführt werden. Ein Zuwiderhandeln ist sicherheitsgefährdend und **enthebt** den Hersteller von jeder Art von Verantwortung.
4. Bestandteile der Verpackung (Klammern, Plastikbeutel, Styropor usw.) dürfen nie in Reichweite von Kindern gelassen werden, da sie für diese eine Gefahrenquelle darstellen.
5. Die Verwendung des Geräts ist Kindern unter 8 Jahren oder Personen mit beschränkten Körper-, Wahrnehmungs- und Geistesfähigkeiten oder aber mangelnder Erfahrung und Kenntnis untersagt, vorbehaltlich unter Beaufsichtigung oder nachdem ihnen die nötigen Anleitungen für eine sichere Verwendung des Geräts erteilt wurden und sie die damit verbundenen Gefahren verstanden haben. Nie zulassen, dass Kinder mit dem Gerät spielen. Die Reinigung und Instandhaltung, die dem Benutzer obliegt, darf nie von Kindern ohne Beaufsichtigung ausgeführt werden.
6. **Es ist verboten**, das Gerät barfuß oder mit nassen Körperteilen zu berühren.
7. Vor Gebrauch des Gerätes und nach einem ordentlichen oder außerordentlichen Wartungseingriff ist es empfehlenswert den Tank des Geräts mit Wasser zu füllen und dann komplett zu entleeren, um etwaige Restunreinheiten zu entfernen.
8. Falls das Gerät über das Versorgungskabel verfügt, muss für den eventuellen Austausch desselben eine Vertrags-Kundendienststelle oder beruflich qualifiziertes Personal herangezogen werden.
9. Es ist Pflicht, an der Wassereintrittsleitung des Gerätes ein Sicherheitsventil anzubringen, dass den geltenden nationalen Normen entspricht. In den Ländern, in denen die EN 1487 Norm gilt

muss die Sicherheitseinheit einen maximalen Druck von 0,7 MPa haben und mindestens einen Absperrhahn, ein Rückschlagventil, ein Sicherheitsventil und eine Unterbrechungsvorrichtung der Wasserlast umfasst.

10. Die Vorrichtung gegen Überdruck (Ventil oder Sicherheitseinheit) darf nicht manipuliert und muss regelmäßig betrieben werden, damit geprüft werden kann, dass sie nicht blockiert ist und um etwaige Kalkablagerungen zu beseitigen.
11. Während der Aufheizphase ist es **normal**, dass die Überdruck-Schutzvorrichtung tropft. Aus diesem Grund ist es nötig, den Ablauf, der jedenfalls immer offen bleiben muss, mit einem Entwässerungsschlauch in stetigem Gefälle zu einem eisfreien Ort verlaufend anzuschließen.
12. Wenn das Gerät über längere Zeit an einem frostgefährdeten Ort unbenutzt gelagert wird muss es unbedingt entleert und von der Netzversorgung abgetrennt werden.
13. Das an den Gebrauchshähnen mit einer Temperatur von über 50°C ausfließende Heißwasser kann unmittelbar schwere Verbrennungen verursachen. Kinder, behinderte und ältere Menschen sind diesem Risiko stärker ausgesetzt. Es empfiehlt sich daher, ein thermostatisches Mischventil am Wasserauslaufrohr des Geräts anzuschrauben.
14. Das Gerät darf sich weder in Berührung noch in der Nähe entflammbarer Elemente befinden.
15. Unter dem Gerätdürfen keine gegenstände positioniert werden, die z.B. durch ein eventuelles Wasserleck beschädigt werden könnten.

ANTILEGIONELLEN-FUNKTION

Legionellen sind eine Gattung stäbchenförmiger Bakterien, die ganz natürlich in Gewässern vorkommen. Die sogenannte „Legionärskrankheit“ ist eine Lungenentzündung, die durch das Einatmen von Wasserdämpfen, die diese Bakterien enthalten, hervorgerufen wird. Aus diesem Grund muss vermieden werden, dass das Wasser in einem Wasserboiler längere Zeit stagniert, daher sollte das Gerät mindestens einmal pro Woche verwendet oder geleert werden. Die europäische Regel CEN/TR 16355 gibt Empfehlungen zur Verhinderung des Legionellenwachstums in Trinkwasser-Installationen. Bestehen darüber hinaus örtliche Normen, die weitere Beschränkungen zum Thema Legionellen enthalten, so müssen diese ebenfalls beachtet werden.

Dieser elektrische Wasserboiler verwendet ein automatisches Desinfektionssystem, das standardmäßig eingeschaltet ist. Das System wird bei jedem Einschalten des Wasserboilers und in jedem Fall alle 30 Tage aktiviert und erhitzt das Wasser auf eine Temperatur von 60°C.

Achtung: während das Gerät den thermischen Desinfektionszyklus ausführt, kann die Wassertemperatur Verbrühungen verursachen. Achten Sie daher vor dem Bad oder der Dusche auf die Wassertemperatur.

TECHNISCHE EIGENSCHAFTEN

Für die technischen Eigenschaften muss auf die Angaben am Schild (Etikett in der Nähe der Ein- und Auslaufrohre) Bezug genommen werden.

Tabelle 1 - Produktinformationen						
Produktpalette	50		80		100	
Gewicht (kg)	17		22		26	
Installation	Vertikal	Horizontal	Vertikal	Horizontal	Vertikal	Horizontal
Modell	Auf das Schild Eigenschaften Bezug nehmen					
SMART	X	-	X	X	X	X
Qelec (kWh)	6,893	-	7,323	7,113	7,455	7,249
Qelec, week, smart (kWh)	24,558	-	25,435	25,552	26,002	25,879
Qelec, week (kWh)	29,678	-	32,942	33,330	33,778	34,823
Lastprofil	M	-	M	M	M	M
L_{wa}	15 dB					
η_{wh}	40,0%	-	40,0%	40,0%	40,0%	40,0%
V40 (L)	65	-	92	87	130	103
Fassungsvermögen (l)	49		75		95	

Die Energieangaben in der Tabelle und die weiteren Angaben im Produktdatenblatt (Anhang A, Bestandteil des vorliegenden Handbuchs) sind gemäß EU 812/2013 und 814/2013 Vorschriften definiert.

Die Produkte ohne Etikett und ohne entsprechendes Blatt für Sätze von Warmwasserspeicher und Solarvorrichtungen, die vom Reglement 812/2013 vorgesehen sind, sind nicht für die Ausführung solcher Sätze bestimmt.

Das Gerät ist mit einer Smart-Funktion ausgestattet, die es ermöglicht, den Verbrauch an die Gewohnheiten des Benutzers anzupassen. Bei korrekter Verwendung ist der tägliche Verbrauch „Qelec“(Qelec, week, smart /Qelec, week)“, geringer als der eines *gleichwertigen* Produkts ohne die Smart-Funktion“.

Dieses Gerät entspricht den internationalen Vorschriften zur Sicherheit elektrischer Geräte IEC 60335-1, IEC 60335-2-21. Die Anbringung der CE-Kennzeichnung bestätigt die Konformität des Geräts mit den folgenden Gemeinschaftsvorschriften, deren Hauptanforderungen es erfüllt:

- LVD Low Voltage Directive: EN 60335-1, EN 60335-2-21, EN 60529, EN 62233, EN 50106.
- EMC Electro-Magnetic Compatibility: EN 55014-1, EN 55014-2, EN 61000-3-2, EN 61000-3-3.
- RoHS2 Risk of Hazardous Substances: EN 50581.
- ErP Energy related Products: EN 50440.

Dieses Produkt entspricht dem Reglement REACH.

VORSCHRIFTEN ZUR ZUR INSTALLATION (für den Installateur)

Dieses Produkt ist - mit Ausnahme der horizontalen Modelle (siehe Tabelle 1) - ein Gerät, das zum ordnungsgemäßen Betrieb in vertikaler Position montiert werden muss. Nach erfolgter Installation und bevor Sie das Gerät mit Wasser füllen oder die Stromversorgung herstellen, sollten Sie sich mithilfe eines Prüfinstruments (z. B. Wasserwaage) vergewissern, dass das Gerät perfekt vertikal montiert ist.

Das Gerät dient zur Erhitzung von Wasser auf eine Temperatur unter dem Siedepunkt.

Es wird an ein Trinkwassernetz angeschlossen, dass seinen Leistungen und Kapazitäten entspricht.

Vor dem Anschließen des Geräts sollten Sie:

- Prüfen, dass die Eigenschaften (siehe Typenschild) den Anforderungen des Kunden entsprechen.
- Prüfen, dass die Installation dem in den geltenden Vorschriften angegebenen IP-Grad (Schutz vor Eindringen von Flüssigkeiten) des Geräts übereinstimmt.
- Das Verpackungsschild und das Typenschild des Geräts lesen.

Dieses Gerät darf nur in Innenräumen in Übereinstimmung mit den geltenden Vorschriften installiert werden. Darüber hinaus müssen folgende Hinweise beachtet werden:

- **Feuchtigkeit:** installieren Sie das Gerät nicht in unbelüfteten und feuchten Räumen.
- **Frost:** installieren Sie das Gerät nicht in Räumen, die kritischen Temperaturen mit möglicher Eisbildung ausgesetzt sein können.
- **Sonne:** setzen Sie das Gerät nicht den direkten Sonnenstrahlen aus, auch durch Fensterscheiben.
- **Staub/Dampf/Gas:** installieren Sie das Gerät nicht in Räumen, die beispielsweise sauren Dämpfen, Staub oder Gas ausgesetzt sind.
- **Stromschwankungen:** schließen Sie das Gerät nicht direkt an eine Stromversorgung an, die keinen Schwankungsschutz hat.

Bei Zwischenwänden aus Ziegeln oder Backsteinen mit statischen Einschränkungen oder bei Wänden aus anderen als den angegebenen Materialien muss eine statische Prüfung des Haltesystems durchgeführt werden.

Die Befestigungshaken für die Wand müssen das dreifache Gewicht des voll gefüllten Warmwasserspeichers tragen können. Wir empfehlen den Einsatz von Haken, die der jeweiligen Beschaffenheit der Wand, an die der Speicher installiert wird, entsprechen und einen Mindestdurchmesser von 12 mm aufweisen.

Es wird empfohlen, das Gerät (A Abb. 1) so nah wie möglich an den Gebrauchsstellen zu installieren, um Wärmeverluste in den Rohren zu vermeiden.

Die Normen vor Ort können Einschränkungen für die Installation des Geräts im Badezimmer vorsehen, es müssen daher die von den geltenden Normen vorgesehenen Mindestabstände eingehalten werden.

Um die verschiedenen Wartungseingriffe zu vereinfachen, muss im Innern der Kappe einen Freiraum von mindestens 50 cm vorgesehen werden, um auf die elektrischen Teile Zugriff zu haben.

Wasseranschluss

Schließen Sie die Zu- und Ableitungen des Warmwasserspeichers mit Rohren oder Verbindungsstücken an, die nicht nur dem Betriebsdruck sondern auch den hohen Wassertemperaturen des Warmwasserspeichers, die im Normalfall 90° erreichen und sogar übersteigen können, standhalten. Daher sollten auf keinen Fall Materialien verwendet werden, die diesen Temperaturen gegenüber nicht resistent sind.

Das Gerät darf nicht mit Wasser mit einer Härte geringer als 12 °F arbeiten; für sehr hartes Wasser (Härte größer als 25 °F) wird dagegen empfohlen, einen entsprechend kalibrierten und überwachten Enthärter zu verwenden, in diesem Fall darf die restliche Härte 15 °F nicht unterschreiten.

Schrauben Sie einen T-Anschluss an den mit einem blauen Ring gekennzeichneten Wassereingang des Gerätes. Schließen Sie an eine Seite dieser T-Verbindung einen Hahn zur Entleerung des Warmwassergerätes (B Abb. 2) an, der nur unter Zuhilfenahme eines Werkzeuges verstellt werden kann, und an die andere Seite eine Überdruckschutzvorrichtung (A Abb. 2).

Sicherheitseinheit gemäß der europäischen Norm EN 1487

In einigen Ländern könnte der Gebrauch von spezifischen Sicherheits-Hydraulikvorrichtungen erforderlich sein, in Übereinstimmung mit den örtlichen Gesetzesanforderungen; es ist Aufgabe des qualifizierten Installateurs, der mit der Installation des Produktes beauftragt ist, die korrekte Eignung der zu gebrauchenden Sicherheitsvorrichtung einzuschätzen.

Es ist verboten, Sperrvorrichtungen (Ventile, Hähne, usw.) zwischen die Sicherheitsvorrichtung und den Boiler selbst zu schalten.

Der Ablauf der Vorrichtung muss an eine Ablaufleitung mit einem Durchmesser, der mindestens gleich breit wie der des Geräteanschlusses ist, angeschlossen werden, mit einem Trichter, der einen Luftabstand von mindestens 20 mm lässt und die Sichtkontrolle gestattet. Mit flexiblem Schlauch den Einlauf der Sicherheitseinheit an das Kaltwassernetzrohr anschließen, wenn nötig mit einem Absperrhahn (D Abb. 2). Am Ablauf ist außerdem ein Ablaufschlauch anzubringen, über den das Wasser bei Öffnen des Entleerungshahnes ablaufen kann (C Abb. 2). Beim Anschrauben darf die Sicherheitseinheit nicht mit Gewalt bis zum Anschlag gedreht und nicht manipuliert werden.

Sollte der Wasserdruck der Netzleitung sich dem der Eichwerte des Ventils annähern, ist ein Druckminderer vorzusehen,

der so weit wie möglich vom Gerät entfernt zu installieren ist.

Sollten Sie sich für die Installation von Mischergruppen (Armaturen oder Dusche) entscheiden, entfernen Sie etwaige Verunreinigungen aus den Rohrleitungen, die diese beschädigen könnten.

Elektroanschluss

Vor der Installation des Gerätes müssen die elektrische Anlage und ihre Konformität mit den geltenden Sicherheitsnormen gewissenhaft kontrolliert werden; sie muss der maximalen Leistungsaufnahme des Warmwasserspeichers entsprechen (siehe Daten auf dem Typenschild) und der Querschnitt der Kabel für den elektrischen Anschluss muss mit den geltenden Normen übereinstimmen.

Der Hersteller des Gerätes übernimmt keine Verantwortung für eventuelle Schäden, die auf eine mangelhafte Erdung der Anlage oder auf eine Fehlerhafte Stromversorgung zurückzuführen sind.

Klemmen Sie das Versorgungskabel mit Hilfe der mitgelieferten Kabelklemme an der Verschlusskappe fest.

Mehrfachsteckdosen, Verlängerungskabel und Adapter sind nicht zulässig.

Benutzen Sie für die Erdung des Geräts auf keinen Fall die Rohre der Wasserversorgungs-, Heizungs- oder Gasanlage. Ist das Gerät mit einem Versorgungskabel ausgestattet, und sollte dieses ausgetauscht werden müssen, dann verwenden Sie bitte ausschließlich ein Kabel, das dieselben Eigenschaften aufweist (Typ H05VV-F 3x1,5 mm², Durchmesser 8,5 mm). Das Versorgungskabel (Typ H05VV-F 3x1,5 Durchmesser 8,5 mm) ist durch die entsprechende, auf der Rückseite des Gerätes befindliche Führung hindurch bis zu den Thermostatklemmen (**M** Abb. 3-4-5-6), oder dem Klemmengehäuse zu ziehen, dann werden die einzelnen Kabel mit den zugehörigen Schrauben befestigt.

Zum Abschluss des Geräts vom Netz muss ein zweipoliger Schalter benutzt werden, der mit den geltenden Normen des Nutzerlandes übereinstimmt (Öffnung der Kontakte von mindestens 3 mm, besser wenn mit Schmelzsicherungen ausgestattet).

Das Gerät muss auf jeden Fall geerdet werden; das Erdungskabel (Farbe gelb/grün und länger als die Phasenkabel) ist an der mit dem Symbolo  (**G** Abb. 3-4-5-6) gekennzeichneten Klemme zu befestigen.

Ist das Gerät nicht mit einem Versorgungskabel ausgestattet, dann ist zwischen folgenden Installationsmodalitäten zu wählen:

- Anschluss an Festnetz mit starrem Rohr (wenn das Gerät nicht mit einer Kabelklemme ausgestattet ist), dazu ein Kabel mit Querschnitt von mind. 3x1,5 mm² benutzen;
- mittels flexiblem Kabel (Typ H05VV-F 3x1,5mm², Durchmesser 8,5 mm), wenn das Gerät mit einer Kabelklemme bestückt ist.

Endprüfung und Inbetriebnahme des Gerätes

Vor dem Einschalten des Gerätes, muss es mit Netzwasser gefüllt werden.

Die Auffüllung erfolgt über Öffnung des zentralen Hahns der Hausanlage und des Warmwasserhahns, bis die gesamte warme Luft aus dem Kessel abgelassen ist. Unterziehen Sie sämtliche Anschlüsse einer Sichtkontrolle auf Wasserlecks, auch der Flansch ist zu überprüfen und ggf. leicht anzuziehen.

Stellen Sie über den Schalter die Stromversorgung her.

VORSCHRIFTEN FÜR DIE WARTUNG (durch qualifiziertes Personal)

Bevor Sie jedoch den Kundendienst zur Behebung eines möglichen Schadens anfordern, stellen Sie sicher, dass die Funktionsstörung nicht auf eine andere Ursache zurückzuführen ist, z.B. auf das zeitweise Fehlen von Wasser oder Strom.

Achtung: Vor Ausführen jeglicher Eingriffe muss das Gerät vom elektrischen Versorgungsnetz abgetrennt werden.

Entleerung des Gerätes

Das Gerät wie folgt entleeren:

- Wenn vorhanden, schließen Sie den Absperrhahn (**D** Abb. 2); ansonsten schließen Sie den Haupthahn der Hausanlage.
- Öffnen Sie den Warmwasserhahn (Waschbecken oder Badewanne).
- Öffnen Sie den Hahn **B** (Abb. 2).

Eventuelles Auswechseln von Bauteile

Durch Entfernen der Kappe kann auf die elektrischen Teile zugegriffen werden.

- **Bei den Modellen mit Bedienblenden wie auf den Abbildungen 3:**
Zur Arbeit am elektronischen Thermostat (Bez. **T**) müssen das Stromversorgungskabel (Bez. **C**) und das Kabel (Bez. **Y**) der Bedienblende getrennt werden. Ziehen Sie das Thermostat heraus. Achten Sie darauf, dass Sie die Befestigungsstange der Sensoren (Bez. **K**) nicht zu stark biegen.
Zur Arbeit an der Bedienblende (Bez. **W**) trennen Sie das Kabel (Bez. **Y**) und lösen Sie die Schrauben.
- **Nur originale Ersatzteile von vom Hersteller autorisierten Kundendienststellen verwenden.**

Regelmäßige Wartung

Damit das Gerät gute Leistungen erbringt, ist es empfehlenswert, den Widerstand (**R** Abb. 8) alle zwei Jahre zu entkrusten (bei sehr hartem Wasser öfter).

Wenn man keine zweckmäßigen Flüssigkeiten benutzen will (in diesem Fall bitte die Sicherheitsdatenblätter des Entkalkungsmittels lesen) kann der Vorgang ausgeführt werden, indem die Kalkkruste zerbröckelt und dabei darauf geachtet wird, dass der Schutz des Widerstandes nicht beschädigt wird.





Die Magnesiumanode (**N** Abb. 8) muss alle zwei Jahre ausgewechselt werden, da ansonsten die Garantie verfällt. In Abwesenheit von aggressivem oder chloridreichem Wasser sollte der Zustand der Anode jährlich überprüft werden. Zum Austauschen der Anode lösen Sie den Widerstand und entfernen Sie diesen aus den Haltebügeln.

BEDIENUNGSHINWEISE FÜR DEN NUTZER

Reset/Diagnose

• Bei den Modellen mit Bedienblenden wie auf den Abbildungen 3.

Tritt einer der unten beschriebenen Fehler auf, setzt sich das Gerät in einen Fehlermodus und alle LEDs des Bedienfeldes blinken gleichzeitig.

- **Reset:** um den Reset des Geräts auszuführen, schalten Sie es mit der Taste  (Bez. **A**) aus und wieder ein. Verschwindet die Fehlerursache nach dem Reset, funktioniert das Gerät wieder ganz normal. Andernfalls fangen alle LEDs wieder an zu blinken. Wenden Sie sich in diesem Fall an den Kundendienst.
- **Diagnose:** Um die Diagnose zu starten, halten Sie die Taste  (Bez. **A**) 5 Sekunden lang gedrückt halten. Die Anzeige des Fehlers erfolgt über die 5 LEDs (Bez. **1→5**) nach folgendem Schema:
 - LED bez. 1 – Interner Fehler der Platine;
 - LED bez. 2 – Fehler an der Anode (bei Modellen mit aktiver Anode);
 - LED bez. 3 – Temperatursonden NTC 1/NTC 2 defekt (offen oder kurzgeschlossen);
 - LED bez. 5 – Von einzelner Sensor erfasste Übertemperatur;
 - LED bez. 4 und 5 – Allgemeine Übertemperatur (Fehler der Platine);
 - LED bez. 3 und 5 – Differentialfehler der Sonden;
 - LED bez. 3, 4 und 5 – Betrieb ohne Wasser.
 Zum Verlassen der Diagnose drücken Sie die Taste  (Bez. **A**) oder warten Sie 25 Sek.
- **Reset:** um den Reset des Geräts auszuführen, schalten Sie es mit der Taste  (Bez. **A**) aus und wieder ein. Verschwindet die Fehlerursache nach dem Reset, funktioniert das Gerät wieder ganz normal. Andernfalls zeigt das Display weiter den Fehlercode. Wenden Sie sich in diesem Fall an den Kundendienst..

Funktion "thermischer Desinfektionszyklus" (gegen Legionellen)

Die Anti-Legionellen-Funktion ist standardmäßig aktiviert. Sie besteht in einem Heiz-/Aufrechterhaltungszyklus des Wassers auf 60 °C für 1 Stunde, um eine thermische Desinfektionswirkung gegen die möglichen Bakterien durchzuführen.

Der Zyklus startet bei der ersten Inbetriebnahme des Produkts und nach jedem erneuten Einschalten nach einem Stromausfall. Wenn das Produkt immer bei einer Temperatur unter 55 °C betrieben wird, wird der Zyklus nach 30 Tagen wiederholt. Bei ausgeschaltetem Gerät ist die Legionellenschutzfunktion deaktiviert. Falls das Gerät während des Legionellenschutzzyklus ausgeschaltet wird, geht es aus und die Funktion wird deaktiviert. Nach jedem Zyklus geht die Betriebstemperatur wieder auf den zuvor vom Benutzer eingestellten Wert zurück. Die Aktivierung des "Anti-Legionellen-Zyklus" wird genau wie eine gewöhnliche Einstellung der Temperatur auf 60 °C angezeigt. Um die Anti-Legionellen-Funktion permanent zu deaktivieren, müssen die Tasten "ECO" und "+" 4 s lang gedrückt gehalten werden; um die erfolgte Deaktivierung zu bestätigen, blinkt die Led-Anzeige 40 °C 4 s lang schnell. Um die Anti-Legionellen-Funktion wieder zu aktivieren, muss die oben beschriebene Prozedur wiederholt werden; um die erfolgte Wiederaktivierung zu bestätigen, blinkt die Led-Anzeige 60 °C 4 s lang schnell.

Einstellung der Temperatur und Einschaltung der Gerätefunktionen

• Bei den Modellen mit Bedienblenden wie auf den Abbildungen 3:

Zum Einschalten des Geräts drücken Sie die Taste  (Bez. **A**). Stellen Sie die gewünschte Temperatur ein indem Sie eine Stufe von 40°C und 80°C mit Hilfe der Tasten "+" und "-" wählen. Während der Aufheizphase sind die LEDs (Bez. **1→5**) der Temperatur, die das Wasser erreicht hat, fest eingeschaltet; die nachfolgenden LEDs bis zur Erreichung der eingestellten Temperatur blinken progressiv. Wenn die Temperatur sinkt, beispielsweise durch Entnahme von Wasser, startet die Heizphase automatisch und die LEDs zwischen dem letzten fest leuchtenden und dem, der die eingestellte Temperatur anzeigt, beginnen erneut progressiv zu blinken.

Bei der ersten Inbetriebnahme ist das Produkt auf die Temperatur von 70°C eingestellt.

Bei Stromausfall oder wenn das Gerät mit der Taste (bez. **A**) ausgeschaltet wird, dann bleibt die zuletzt eingestellte Temperatur gespeichert.

Während der Heizphase kann durch das aufwärmende Wasser ein leises Geräusch entstehen.

In der Heizphase bleibt die Kontrollleuchte eingeschaltet.

FUNKTION ECO EVO

Die Funktion „ECO-EVO“ besteht aus einer Selbstlern-Software für den Energieverbrauch des Benutzers, mit der der Wärmeverlust minimiert und die Energieeinsparung maximiert werden können. Diese Funktion ist bei den in Tabelle 1 angeführten Produkten mit der Kontrolle „SMART“ vorhanden und standardmäßig aktiviert.

Die Funktionsweise der Software „ECO EVO“ besteht in einer ersten Einlernphase, die eine Woche dauert und in der das Produkt beginnt, mit der im Produktdatenblatt (Anlage A) angeführten Temperatur zu arbeiten und den Energiebedarf des Benutzers aufzuzeichnen. Ab der zweiten Woche lernt die Einlernfunktion die Bedürfnisse des Benutzers immer detaillierter kennen und beginnt, die Temperatur zu verändern und sie jede Stunde an den entsprechenden Bedarf anzupassen, um die Einsparungen zu optimieren. Die Software „ECO EVO“ aktiviert auf Grundlage des Verbrauchs des Benutzers die Erwärmung des Wassers gemäß den automatisch vom Produkt festgelegten Zeiten und Mengen. In den Zeiträumen des Tages, in denen keine Entnahmen vorgesehen sind, gewährleistet das Produkt in jedem Fall eine Warmwasserreserve.

Zur Aktivierung der Funktion „ECO“ die entsprechende Taste drücken.

Es stehen zwei Betriebsarten zur Verfügung:

1) **Manuelle Temperaturregelung (siehe Absatz „Regulierung der Temperatur und Aktivierung der Funktionen des Geräts“):** mit deaktivierter Taste „ECO“ wird der „manuelle“ Modus aufgerufen. In dieser Betriebsart erfasst das Produkt weiterhin den Energiebedarf des Benutzers ohne jedoch die vom Benutzer gewählte Temperatur zu verändern. Durch Drücken der Taste „ECO“ leuchtet die entsprechende LED auf und die Funktion „ECO EVO“ wird erneut aktiviert. In diesem Fall ist die Funktion sofort einsatzbereit, da die „Einlernung“ bereits erfolgt ist.

2) **ECO EVO:**

- Nach der ersten Woche mit kontinuierlicher Einlernung stellt der Warmwasserspeicher jederzeit die Warmwassermenge auf Grundlage einer statistischen Vorschau des Bedarfs, die im Lauf der Zeit erweitert wird, zur Verfügung: Dafür wird die Temperatur automatisch festgelegt, sie liegt immer zwischen einer Mindesttemperatur von 40°C und der vom Benutzer eingestellten Höchsttemperatur (standardmäßig entspricht die Höchsttemperatur dem im Produktdatenblatt angeführten Wert [Anlage A]).

- Durch längeres Drücken der Taste „ECO“ blinkt die LED Eco ungefähr 4 s lang auf und die Einlernung beginnt erneut von vorne (ab der ersten Woche). Dieser Vorgang dient zum Löschen des Bedarfs des Benutzers aus dem Speicher und zur Ermöglichung des Neustarts (Hard Reset).

- **Achtung:** wenn die LED „ECO“ leuchtet, die Tasten „+/-“ oder die Taste „ECO“ drücken und die oben beschriebene Betriebsart wird aufgerufen (die LED „ECO“ erlischt).

Um den korrekten Betrieb von ECO-EVO zu gewährleisten, wird empfohlen, das Produkt nicht von der Stromversorgung zu trennen.

SHOWER READY

Die LED Shower Ready (B Abb. 3) zeigt an, ob zumindest für eine Dusche Warmwasser zur Verfügung steht. Die Warmwassermenge wird auf Grundlage von internen Parametern festgelegt und kann je nach Modell variieren.

MAX FUNCTION

Die Funktion Max (C Abb. 3) wird durch Drücken der entsprechenden Taste aktiviert/deaktiviert. Wenn die Funktion aktiviert ist, leuchtet die LED auf. Die Funktion Max stellt die Sollwerttemperatur vorübergehend auf 80 °C ein und umgeht dabei die vorhergehende Betriebsart (wenn die Funktion Eco aktiv ist, wird die Selbsteinlernung vorübergehend unterbrochen und automatisch deaktiviert, sobald der Sollwert erreicht ist).

Die Funktion Max ist auch deaktiviert, wenn ein blockierender Fehler auftritt, wenn der Status „OFF“ aktiviert wird oder wenn die Tasten +/- zum Ändern des Sollwerts gedrückt werden.

Einstellung des Sollwerts

Durch Drücken der Taste MEHR oder WENIGER kann der Benutzer die Sollwerttemperatur wählen (durch die Temperatur-LED angezeigt, während die anderen LED ausgeschaltet sind). Durch jeden Druck wird die eingestellte Temperatur um 10 Grad erhöht oder verringert. Nach 5 Sekunden ohne Betätigung wird der Sollwert bestätigt und gespeichert.

SPERRZUSTAND

Es gibt zwei mögliche Sperrzustände:

- **SPERRZUSTAND DES TOUCH**

Wenn ein Touch-Steuerungsfehler erfasst wird, ist der Zustand der Touch-LED unbestimmt und kann nicht gesteuert werden.

Dieser Zustand wird durch das Blinken der Temperatur-LED angezeigt (schnelles Blinken, wenn das Produkt eingeschaltet ist, langsam, wenn das Produkt ausgeschaltet ist).

- **ANDERER SPERRZUSTAND**

Wenn andere Fehler erfasst werden, beginnen alle LED zu blinken.

Zur Wiederherstellung eines nicht Fehlers ohne automatische Rückstellung muss, wenn möglich, die Taste ON/

OFF gedrückt werden (Abb. 3A), um das Produkt aus- und wieder einzuschalten. Um feststellen zu können, welcher Fehler aufgetreten ist, muss der Diagnosestatus durch gleichzeitiges Drücken der Tasten ON_OFF und des MAX BUTTONS für 3 Sekunden aufgerufen werden. In diesem Status muss die Temperatur-LED den Defekt gemäß Tabelle 1.4 anzeigen. Nach 25 Sekunden kehrt das System in den Sperrzustand zurück. Anmerkung: Am chinesischen Markt (von NFC eingestellt) wird das Produkt durch gleichzeitiges Drücken der Tasten ON/OFF und ECO für 5 Sekunden rückgestellt.

NÜTZLICHE HINWEISE (für den Benutzer)

Vor Reinigungsarbeiten am Gerät sicherstellen, dass das Produkt ausgeschaltet ist, dazu muss der externe Schalter in der Position OFF stehen. Keine Insektizide, Lösungsmittel oder aggressive Reinigungsmittel verwenden, die die lackierten Teile oder Kunststoffmaterialien beschädigen könnten.

Falls das Wasser im Auslauf kalt ist, sicherstellen, dass:

- das Gerät an der elektrischen Netzversorgung angeschlossen und der externe Schalter in Position ON ist;
- zumindestens die Led-Anzeige 40 °C (Punkt. 1) eingeschaltet ist (für die Modelle mit Benutzerschnittstelle, die in den Abbildungen 3 dargestellt werden);

Im Falle von Dampf am Ausgang an den Ventilen:

die Stromversorgung des Geräts unterbrechen und den technischen Kundendienst kontaktieren.

Im Falle von unzureichender Warmwasserabgabe, sicherstellen, dass:

- den Wasserdruck;
- die Eingangs- und Ausgangsleitungen des Wassers nicht verstopft sind (Verformungen oder Ablagerungen).

Wasseraustritt an der Überdruckschutzvorrichtung

Ein Tropfen der Vorrichtung ist während der Heizphase als normal anzusehen. Zur Verhinderung des Tropfens ist die Vorlaufanlage mit einem Brauchwasser-Ausdehnungsgefäß zu versehen.

Tropft die Vorrichtung auch dann, wenn sich das Gerät nicht in der Heizphase befindet, prüfen Sie:

- die Eichung der Vorrichtung
- den Wasserdruck.

Achtung: Verstopfen Sie niemals die Austrittsöffnung der Vorrichtung.

SOLLTE DAS PROBLEM FORTBESTEHEN, AUF KEINEN FALL DAS GERÄT SELBST REPARIEREN SONDERN IMMER QUALIFIZIERTES PERSONAL ZUZIEHEN.

Bei den Daten und Eigenschaften handelt es sich um unverbindliche Angaben. Der Hersteller behält sich das Recht vor, alle erforderlichen Änderungen ohne Vorankündigung oder Ersatz vorzunehmen.



Dieses Produkt entspricht der WEEE 2012/19/EU.

Das Symbol der durchgestrichenen Abfalltonne auf dem Gerät oder der Verpackung bedeutet, dass das Produkt nach Ende seiner Lebensdauer getrennt von anderem Müll entsorgt werden muss. Der Bediener muss das nicht mehr funktionierende Gerät den richtigen Müllsammelzentren für Elektro- und Elektronik-Altgeräte der Gemeinde zuführen. Anstatt das Gerät selbst zu entsorgen, kann es auch dem Händler abgegeben werden, wenn ein neues gleichwertiges Gerät gekauft wird. Bei

den Händlern von Elektronik-Produkten mit einer Verkaufsoberfläche von mindestens 400 m² können Elektronik-Produkte mit Abmessungen unter 25 cm gratis und ohne Kaufpflicht abgegeben werden. Die angemessene Mülltrennung für Recycling, Behandlung und umweltkompatible Entsorgung des stillgelegten Geräts trägt dazu bei, mögliche negative Auswirkungen auf die Umwelt und die Gesundheit zu vermeiden und fördert den Wiedergebrauch und/oder das Recycling der Materialien, aus denen das Gerät gebaut ist.

BENDROSIOS SAUGOS INSTRUKCIJOS

1. **Atidžiai perskaitykite šioje knygelėje pateikiamas instrukcijas ir įspėjimus, nes čia pateikiami svarbūs saugaus diegimo, naudojimo ir priežiūros nurodymai.**
Ši knygelė yra svarbi sudėtinė gaminio dalis. Įrangos perleidimo kitam naudotojui ir (arba) prijungimo prie kitos sistemos atveju, turi būti perduodama kartu su įrenginiu.
2. Gamintojo bendrovė nėra atsakinga už jokią žalą asmenims, gyvūnams arba daiktams, jei ji atsirado dėl netinkamo, klaidingo ir nepagrįsto naudojimo arba, jei nebuvo laikomasi šiame vadove pateiktų instrukcijų.
3. Prietaisą montuoti ir jo techninę priežiūrą atlikti privalo profesionalūs kvalifikuoti darbuotojai, vadovaudamiesi susijusiuose skirsniuose pateiktais nurodymais. Būtina naudoti išskirtinai tik originaliais atsarginėmis dalis. Nesilaikant aukščiau pateiktų nurodymų, kyla didesnė pavojaus rizika ir gamintojas už tai **nepriima** jokios atsakomybės.
4. Kadangi pakuotės dalys (sankabos, plastikiniai maišeliai, putų polistrolas ir kt.) gali būti pavojingos, nepalikite jų vaikams pasiekiamoje vietoje.
5. Įrenginį gali naudoti ne jaunesni nei 8 metų vaikai ir ribotų fizinių, jutiminių ar protinių galimybių asmenys arba patirties ir reikalingų žinių neturintys asmenys, jei juos prižiūri kompetentingas asmuo arba jei minėti asmenys buvo apmokyti ir supažindinti su įrenginio saugaus naudojimo instrukcijomis ir su galima rizika ir pavojais. Neleiskite vaikams žaisti su įrenginiu. Valymo ir priežiūros darbų, kuriuos privalo atlikti naudotojas, negali atlikti neprižiūrimi vaikai.
6. **Draudžiama** įrenginį liesti, jei esate basomis kojomis arba kuri nors jūsų kūno dalis yra šlapia.
7. Prieš pradėdant naudoti prietaisą, atlikus įprastos ar specialios priežiūros darbus, patariama įrenginio baką pripildyti vandens ir vėl jį visiškai ištuštinti, kad būtų pašalinti visi likę nešvarumai.
8. Jei įrenginys turi maitinimo elektros laidą ir prireiktų jį pakeisti, kreipkitės į įgalioją techninės pagalbos centrą arba į kvalifikuotą specialistą.
9. Prie įrenginio vandens tiekimo vamzdžio privaloma prisukti nacionalinius reglamentus atitinkantį apsauginį vožtuvą. Šalyse, taikančiose EN 1487 standartą, saugos bloko maksimalus slėgis turi būti 0,7 MPa ir jis privalo turėti bent vieną čiaupą, atgalinį vožtuvą, saugos vožtuvą ir vandens spūdzio reguliuojamąjį prietaisą.

10. Viršslėgio įtaisas (apsauginis vožtuvas arba saugos blokas) turi būti tinkamai prižiūrimas ir periodiškai įjungiamas, taip patikrinant, ar jis neužsiblokavo, ir pašalinant kalkių nuosėdas, jei tokių būtų.
11. Šildymo fazės metu iš saugos bloko viršslėgio įtaiso **gali** lašėti vanduo. Todėl būtina prijungti nuotėkio vamzdyną, kuris būtų visuomet atviras, naudojant drenažo vamzdį, prijungtą nuožulniai žemyn tokioje vietoje, kur nebūtų ledo.
12. Įrenginį, kuris yra nenaudojamas ir (arba) paliekamas šalancioje ar nešildomoje patalpoje, būtina ištuštinti ir išjungti iš elektros tinklo.
13. Iš čiaupo tekančiu karštu aukštesnės nei 50°C temperatūros vandeniu rizikuojate stipriai apsideginti. Ypač didelis tokio nudegimo pavojus kyla vaikams, neįgaliesiems ir vyresnio amžiaus žmonėms. Todėl patariama prie įrenginio vandens išvesties vamzdžio prijungti sukamą termostatinį maišytuvo čiaupą su raudonu žiedeliu.
14. Prie ir (arba) netoliese įrenginio neturi būti jokių degių objektų.
15. Nestovėkite po prietaisu ir nedėkite po juo jokių daiktų, kurie gali būti pažeisti, pavyzdžiui, atsiradus vandens nuotėkiui.

LEGIONELIŲ BAKTERIJŲ NAIKINIMO FUNKCIJA

Legionelės yra mažos lazdelės formos bakterijos, natūraliai gyvenančios visuose gėlo vandens telkiniuose. Legioneliozė yra pneumonijos infekcija, kurią sukelia įkvėptos legionelių genties bakterijos. Negalima leisti vandeniui ilgai užsistovėti, t. y. vandens šildytuvą reikia naudoti ar praplauti bent kartą per savaitę.

Europos standarte CEN/TR 16355 pateikiamos gerosios praktikos rekomendacijos, kaip užkirsti kelią legionelių dauginimuisi geriamojo vandens įrenginiuose, tačiau būtina paistyti ir nacionalinių reglamentų.

Šis elektrinis vandens šildytuvas parduodamas su šiluminės dezinfekcijos funkcija, kuri jau yra įjungta. Kiekvieną kartą įjungus gaminį ir kas 30 dienų atliekamas šiluminės dezinfekcijos ciklas – vandens šildytuvas įkaitinamas iki 60 °C.

Dėmesio: programinei įrangai atliekant šiluminės dezinfekcijos ciklą, karštas vanduo gali nudeginti. Prieš maudydamiesi vonioje ar prausdamiesi po dušu įsitikinkite, kad vanduo nėra per karštas.

TECHNINĖS SAVYBĖS

Techninės charakteristikos duomenys pateikiami techninių duomenų plokštelėje (etiketė prie vandens įvesties ir išvesties vamzdžių).

1 lentelė - Gaminio duomenys						
Gaminio savybės	50		80		100	
Svoris (kg)	17		22		26	
Diegimo vieta	Vertikalus	Horizontalus	Vertikalus	Horizontalus	Vertikalus	Horizontalus
Modelis	Žiūrėkite techninių duomenų plokštelėd					
SMART	X	-	X	X	X	X
Qelec (kWh)	6,893	-	7,323	7,113	7,455	7,249
Qelec, week, smart (kWh)	24,558	-	25,435	25,552	26,002	25,879
Qelec, week (kWh)	29,678	-	32,942	33,330	33,778	34,823
Apkrovos charakteristika	M	-	M	M	M	M
L_{wa}	15 dB					
η_{wh}	40,0%	-	40,0%	40,0%	40,0%	40,0%
V40 (L)	65	-	92	87	130	103
Talpą (l)	49		75		95	

Energetiniai duomenys lentelėje ir kiti Gaminio aprašymo lape pateikiami duomenys (A priedas, kuris yra sudėtinė šios knygelės dalis) yra nustatyti pagal ES direktyvas 812/2013 ir 814/2013.

Gaminiai, kurie nėra pažymėti sudedamųjų vandens šildytuvo ir saulės energijos prietaisų dalių etiketė ar specialia technine plokštele, numatytomis pagal direktyvą 812/2013, negali būti naudojami tokioms sudedamosioms dalims realizuoti.

Įrenginyje yra išmanioji funkcija, kuria suvartojamą vandens ir energijos kiekį galima priderinti prie naudotojo poreikių. Jei įrenginys naudojamas tinkamai, jo per parą suvartojamos energijos kiekis yra lygus „Qelec*(Qelec,week,smart/Qelec,week)“, kuris yra mažesnis už suvartojamą tokio paties gaminio be išmaniosios funkcijos energijos kiekį“.

Šis įrenginys atitinka tarptautinius elektrinio saugumo standartus IEC 60335-1; IEC 60335-2-21. CE žyma ant įrenginio patvirtina, jog pastarasis atitinka žemiau išvardintų Bendrijos direktyvų nuostatas:

- Žemos įtampos direktyva (LVD): EN 60335-1, EN 60335-2-21, EN 60529, EN 62233, EN 50106.
- Elektromagnetinis suderinamumas (EMC): EN 55014-1, EN 55014-2, EN 61000-3-2, EN 61000-3-3.
- Pavojingų medžiagų rizika (RoHS2): EN 50581.
- Energiją vartojantys gaminiai (ErP): EN 50440.

Šis gaminys atitinka Cheminių medžiagų registracijos, įvertinimo, autorizacijos ir apribojimų (REACH) reglamento nuostatas.

ĮDIEGIMO NORMOS (instaliuotojui)

Šį gaminį, išskyrus horizontaliuosius modelius (1-ia lentelė), būtina įrengti vertikaliai, kad tinkamai veiktų. Įrengę gaminį, prieš pripildydami jį vandeniu ar prijungdami el. maitinimą, matavimo įrankiu, pavyzdžiui, spiritiniu gulsčiuuku, patikrinkite, ar gaminyje įrengtas visiškai vertikaliai.

Prietaisas pašildo vandenį iki temperatūros, mažesnės nei virimo taškas. Jis turi būti prijungtas prie vandentiekio pagal našumo lygį ir talpą. Prieš prijungiant prietaisą reikia:

- Patikrinti, ar vandens savybės (prašome žiūrėti duomenų lentelė) atitinka kliento reikalavimus.
- Įsitikinti, kad montavimas atitinka prietaiso IP laipsnį (apsauga nuo skysčio skverbimosi) pagal normas.
- Perskaityti ant pakuočios etiketės ir prietaiso duomenų lentelės pateiktas instrukcijas.

Prietaisas sukurtas montuoti tik pastatų viduje pagal galiojančias normas. Montuotojai turi paisyti tam tikrų nurodymų, jei veikia šie veiksniai:

- **Drėgmė:** nemontuokite prietaiso uždaroje (nevėdinamoje) ir drėgnose patalpose.
- **Altis:** nemontuokite prietaisą vietose, kur temperatūra gali nukristi ir susiformuoti ledas.
- **Saulės šviesa:** prietaiso neturi pasiekti tiesioginiai saulės spinduliai, net ir pro langą.
- **Dulkės / garai / dujos:** nemontuokite prietaiso, jei yra ypač pavojingų medžiagų, tokių kaip rūgščių garai, dulkės ar dujos.
- **Elektros iškrova:** nenumarkite prietaiso prie elektros tinklo, kuris nėra apsaugotas nuo staigių įtampos pokyčių.

Jei sienos sumūrytos iš plytų ar perforuotų blokelių, pertvaros yra judančios arba kuo nors skiriasi mūras, pirmiausia reikia atlikti atraminės sistemos stacionarumo patikrinimą.

Sienoje montuojami tvirtinimo kabliai turi atlaikyti tris kartus didesnę svorį nei vandens šildytuvo, pripildyto vandens. Rekomenduojame naudoti bent 12 mm skersmens kablius.

Įrenginį (**A** 1 pav.) rekomenduojama montuoti kiek įmanoma arčiau naudojimo vietų, kad esant ilgiems vamzdžiams nebūtų prarandama šiluma.

Vietiniuose reglamentuose gali būti numatyti įrenginio montavimo vonioje apribojimai, todėl laikykitės taikomų reglamentų numatytų mažiausių atstumų.

Kad būtų lengviau atlikti įvairias priežiūros operacijas, aplink dangtelį palikite bent 50 cm laisvą erdvę – taip bus paprasčiau pasiekti elektrines dalis.

Hidraulinė jungtis

Prie šildytuvo vandens įvesties ir išvesties prijunkite eksploataciniam slėgiui ir karštam vandeniui, kuris paprastai gali viršyti ir 90° C temperatūrą, atsparius vamzdžius ir jungtis. Nepatariama rinktis medžiagų, kurios nėra atsparios minėtai temperatūrai.

Įrenginio negalima naudoti, jei vandens kietumas yra mažesnis nei 12°F, ir atvirkščiai - jei vanduo yra labai kietas (daugiausiai nei 25°F); patartina naudoti vandens minkštitklį, kuris būtų tinkamai parinktas ir veikiantis; šiuo atveju likutinis vandens kietumas neturi būti mažesnis nei 15°F.

Prisukite prie įrenginio vandens įvesties vamzdžio, ant kurio yra mėlynas žiedelis, T formos jungtį. Prie šios jungties iš vienos pusės prisukite katilo tuštinimo čiaupą (**B** pav. 2), kurį galėtumėte pasukti tik naudodami specialų įrankį, o iš kitos pusės prijunkite viršslėgio įtaisą (**A** pav. 2).

Saugos blokas atitinka Europos standartą EN 1487

Kai kuriose šalyse gali būti naudojami specialūs hidrauliniai saugos prietaisai, atitinkantys vietinius reikalavimus; už naudotino saugos prietaiso tinkamumo įvertinimą yra atsakingas kvalifikuotas gaminių diegiantis technikas.

Draudžiama tarp saugos įtaiso ir vandens šildytuvo naudoti bet kokius blokavimo įtaisus (vožtuvus, čiaupus ir t. t.).

Įrenginio nuleidžiamoji kanalizacijos jungtis turi būti prijungta prie kanalizacijos vamzdžio, kurio skersmuo yra toks pats kaip ir įrangos jungties, tam naudojant bent 20 mm tarpą užtikrinančią piltuvo formos tarpinę, kurią būtų galima lengvai apžiūrėti. Lanškčia žarna prie vandentiekio šalto vandens vamzdžio prijunkite saugos bloko jungtį ir, jei pririnktų, naudokite blokuojamąjį čiaupą (**D** 2 pav.). Taip pat, jei naudojamas tuštinimo čiaupas, išvestyje prijunkite vandens nuotėkio vamzdį **C** pav. 2.

Prisukdami saugos bloką, nepersukite jo ir nesugadinkite.

Jei atsirastų vožtuvo kalibravimo dydžiams artimas sistemos slėgis, būtina naudoti slėgio reduktorių, kurį reikia įdiegti kuo toliau nuo įrenginio. Jei numatoma įrengti maišytuvų blokus (čiaupus ar dušą), būtina išvalyti iš vamzdžių visus nešvarumus, kurie gali sugadinti vamzdinę.

Elektros jungtis

Prieš montuojant įrenginį, privaloma kruopščiai patikrinti elektros įrangą įsitikinant, kad ji atitinka taikomus saugos standartus, yra tinkama vandens šildytuvo didžiausiai suvartojamai galiai (žr. duomenis gamyklinėje plokštelėje) ir elektros jungtims skirtų laidų pjūvis yra tinkamas bei atitinka taikomus reglamentus. Įrenginio gamintojas nėra atsakingas už jokią žalą, kilusią dėl neatlikto įrangos įžeminimo arba dėl elektros energijos tiekimo sutrikimų.

Prieš jungdami įrenginį, patikrinkite, ar tinklo įtampa atitinka nurodytąją įrangos techninių duomenų plokštelėje.

Draudžiama naudoti kelių lizdų blokus, ilgintuvus ar siejikius.

Įrenginį žeminant, draudžiama tam naudoti vandentiekio sistemos, šildymo ir dujų vamzdžius. Jei įrenginys turi maitinimo laidą, kurį prireiktų pakeisti, naujo laido techninė charakteristika turi būti tokia pati kaip senojo (tipas: H05VV-F 3x1,5 mm² skersmuo: 8,5 mm). Maitinimo laidas (H05VV-F 3 x 1,5, skersmuo 8,5 mm) turi būti prakištas per atitinkamą skylę prietaiso gale, kol pasieks terminalo plokštę (**M**, 3–6 pav.), tuomet atitinkamais varžtais turi būti pritvirtinti atskiri laidai.

Įrenginiui iš tinklo išjungti turi būti naudojamas bipolinis jungiklis, atitinkantis galiojančių šalies standartų reikalavimus (kontaktų tarpelis bent 3 mm, geriausia, kad turėtų ir saugiklius).

Įrenginį yra būtina žeminti, o žeminimo laidą (kuris turi būti geltonos ir žalios spalvos bei ilgesnis už fazės laidus) reikia prijungti prie  simbolio gnybto (**G** pav. 3-4-5-6). Užspauskite maitinimo laidą ant mažo gnybto pateiktu laido spausutuku. Jei įrenginys neturi maitinimo laido, turite pasirinkti vieną iš šių diegimo būdų:

- prijungimui prie fiksuoto tinklo kietu vamzdžiu (jei įrenginys neturi laidų gnybto), naudokite laidą, kurio pjūvis mažiausiai 3 x 1,5 mm²;
- su lanksčiu kabeliu (tipas H05VV-F 3x1.5 mm², 8,5 mm diametro), jeigu prietaisas yra su kabelio varžikliu.

Prietaiso techninė patikra ir įjungimas

Prieš įjungdami įrenginį, pripildykite vandentiekio vandens. Tai atliksite atsukę pagrindinį namų vandentiekio čiaupą ir karšto vandens čiaupą, kol iš bako išeis visos oras. Vizualiai patikrinkite vandens pratekėjimą iš flančo ir švelniai paspauskite jį, jei reikia. Įjunkite prietaisą mygtuku.

REMONTO REGULIAVIMAS (kvalifikuotiems darbuotojams)

Prieš kreipdamiesi į techninės pagalbos centrą dėl galimo gedimo, patikrinkite, ar įrenginys kartais neveikia dėl kitų priežasčių, pavyzdžiui, dėl to, kad nėra vandens ar elektros.

Dėmesio: prieš atlikdami bet kokius darbus, išjunkite įrenginį iš elektros tinklo.

Prietaiso tuštinimas

Ištuštinkite įrenginį, kaip nurodyta žemiau:

- Uždarykite čiaupas, jei įdiegtas, antraip centrinę implantas namų čiaupą; (**D** pav. 2);
- įjunkite karšto vandens čiaupą;
- atidarykite nutekėjimo voiltuvą **B** (pav. 2).

Specialių komponentų keitimas

Nuimkite dangtelį, kad pasiektumėte elektrines dalis.

- **Modeliai, turintys vartotojo sąsają, parodytą 3 paveikslėliuose:**
Jei norite tvarkyti elektroninį termostatą (**T** nuor.), atjunkite maitinimo laidą (**C** nuor.) ir valdymo pulto laidą (**Y** nuor.). Tada išimkite jį iš lizdo, per daug nesulenkite jutiklio atraminio strypo (**K** nuor.).
Jei norite tvarkyti valdymo pultą (**W** nuor.), atjunkite laidą (**Y** nuor.) ir atsukite varžtus.
- **Naudokite tik gamintojo įgaliotų pagalbos centrų originalias atsargines dalis.**

Periodinė priežiūra

Tam, kad įrenginys veiktų efektyviai, rekomenduojama nuvalyti kalkes nuo kaitinimo elemento (**R** 8 pav.) maždaug kas dvejus metus (kai vanduo kietesnis, reikėtų valyti dažniau). Jei nenorite naudoti specialių tirpalų, šią operaciją galite atlikti atsargiai (tokiu atveju, atidžiai perskaitykite kalkių šalinimo priemonės saugos duomenų lapus), nepažeisdami apsauginio rezistoriaus sluoksnio, nušveisdami kalkių nuosėdas.



Magnio anodas (**N** 8 pav.) turi būti keičiamas kas dvejus metus, nes gali būti panaikinta garantija. Jei naudojamas agre-syvus arba daug chloro turintis vanduo, rekomenduojama anodą tikrinti kas metus.

Jam išimti, išmontuokite kaitinimo elementą ir išsukite iš atraminės gembės.

VARTOTOJO INSTRUKCIJOS

Perkrovimas / diagnostika

- **Modeliai, turintys vartotojo sąsają, parodytą 3 paveikslėliuose.**
Kai atsiranda vienas iš aukščiau aprašytų gedimų, prietaisas persijungs į gedimo režimą, vienu metu sumirksos visi valdymo pulto šviesos diodai.
- **Perkrovimas:** kai norite prietaisą perkrauti, jį išjunkite ir įjunkite mygtuku () (**A** nuor.). Jei gedimo priežastis po perkrovimo bus pašalinta, prietaisas toliau veiks normaliai. Jei taip nebus, šviesos diodai ir toliau mirksės; susisiekieta su techninės pagalbos centru.

- **Diagnostika:** jei norite aktyvuoti diagnostikos funkciją, paspauskite ir 5 sekundes palaikykite mygtuką  (A nuor.). Gedimo tipas nurodomas 5 šviesos diodais (1→5 nuor.) pagal šią schemą:
 - asis šviesos diodas 1 nuor. – vidinis P.C.B. gedimas;
 - asis šviesos diodas 2 nuor. – anodo gedimas (modeliuose su aktyviu anodu);
 - asis šviesos diodas 3 nuor. – NTC 1/NTC 2 temperatūros jutiklio gedimas (atviras ar paveiktas trumpojo jungimo);
 - asis šviesos diodas 5 nuor. – atskiras jutiklis aptiko vandens perkaitimą;
 - asis šviesos diodai 4 ir 5 nuor. – bendras perkaitimas (P.C.B. gedimas);
 - asis šviesos diodai 3 ir 5 nuor. – jutiklių skirtumo klaida;
 - asis šviesos diodai 3, 4 ir 5 nuor. – darbas be vandens.
 Kai norite išeiti iš diagnostikos funkcijos, paspauskite mygtuką  (A nuor.) arba palaukite 25 sekundes.
- **Perkrovimas:** kai norite prietaisą perkrauti, jį išjunkite ir įjunkite mygtuku  (A nuor.). Jei gedimo priežastis po perkrovimo bus pašalinta, prietaisas toliau veiks normaliai. Jei taip nebus, klaidos kodas ir toliau bus rodomas ekrane; susisieki su techninės pagalbos centru.

„Terminės dezinfekcijos ciklo“ funkcija (apsauga nuo legionelių)

Apsauga nuo legionelių yra suaktyvinta pagal numatytuosius nustatymus. Su ja kaitinimo/palaikymo ciklo metu vanduo išlieka 60 °C 1 val., kad būtų galima atlikti šiluminę dezinfekciją nuo atitinkamų bakterijų.

Ciklas paleidžiamas pirmą kartą įjungus produktą ir po kiekvieno įjungimo iš naujo po to, kai buvo išjungta tinklo energija. Jei produktas nuolat veikia žemesnėje nei 55 °C temperatūroje, ciklas pakartojamas po 30 dienų. Kai gaminys išjungtas, apsaugos nuo legionelių funkcija neveikia. Tuo atveju, jei įrenginys išjungiamas apsaugos nuo legionelių ciklo metu, gaminys išsiungia ir funkcija neužbaigiama. Kiekvieno ciklo pabaigoje, veikimo temperatūra grįžta prie naudotojo prieš tai nustatytos temperatūros. Paleisto apsaugos nuo legionelių ciklo signalas yra toks pats, kaip ir nustačius 60 °C temperatūrą. Jei norite visam laikui išjungti apsaugos nuo legionelių funkciją, vienu metu 4 sek. spauskite klavišus „ECO“ ir „+“; patvirtindamas išjungimą, 40 °C šviesos diodas 4 sekundes greitai sumirksės. Norėdami šį naujo įjungti apsaugos nuo legionelių funkciją, pakartokite pirmiau aprašytą funkciją; patvirtindamas įjungimą iš naujo, 60 °C šviesos diodas 4 sekundes greitai sumirksės.

Temperatūros nustatymas ir įrenginio funkcijų aktyvavimas

• Modeliai, turintys vartotojo sąsają, parodytą 3 paveikslėliuose:

Kai norite įjungti prietaisą, paspauskite mygtuką  (A nuor.). Nustatykite norimą temperatūrą mygtukais + ir -, pasirinkite tarp 40 °C ir 80 °C lygio.

Šildant užsidegs šviesos diodai (1→5 nuor.), atitinkantys vandens pasiektą temperatūrą; visi kiti šviesos diodai (iki nustatytos temperatūros) mirksės.

Jei temperatūra nukris, pavyzdžiui, po to, kai bus panaudotas karštas vanduo, šildymas bus aktyvuojamas automatiškai, o šviesos diodai tarp paskutinio šviečiančio ir nustatytos temperatūros vėl pradės mirksėti.

Pirmą kartą įjungtas prietaisas temperatūrą nustatys ties 70 °C.

Atsiradus maitinimo sutrikimų arba jei prietaisas bus išjungtas  mygtuku (A nuor.), bus įsimenama vėliausiai nustatyta temperatūra. Vykstant šildymo procesui dėl vandens kaitimo gali atsirasti silpnų pašalinių garų.

Šildymo metu šviesos diodes išlieka ant ON.

„ECO EVO“ FUNKCIJA

ECO EVO funkciją sudaro naudotojo vartojimui taikoma savaime besimokanti programinė įranga, leidžianti iki minimumo sumažinti šilumos skaidą ir sutaupyti daugiausia energijos. Ši funkcija, esanti gaminiuose su SMART funkcija, nurodytuose 1-oje lentelėje, yra įjungta pagal numatytuosius nustatymus.

ECO EVO programinė įranga atlieka pradinį vienos savaitės mokymąsi, kurio metu gaminys pradeda veikti ties gaminio lape (A priedas) nurodyta temperatūra ir registruoja naudotojo energijos poreikius. Nuo antrosios savaitės mokymosi fazė tęsiasi, siekiant išsamiau suprasti naudotojo poreikius, ir gaminys reguliuoja temperatūrą kas valandą pagal energijos poreikius, siekdamas sutaupyti energijos. ECO EVO programinė įranga įjungia gaminio automatiškai nustatyto vandens kiekio šildymą nustatytu laiku, remdamasi naudotojo vartojimu. Paros laikotarpiais, kai vartojimas neplanuojamas, gaminys vis tiek užtikrina rezervinį karšto vandens tiekimą.

Norėdami įjungti ECO funkciją, paspauskite susijusį mygtuką.

Galimi du veikimo režimai:

- 1) **Rankinis temperatūros reguliavimas** (žr. pastraipą „Temperatūros reguliavimo ir funkcijos įjungimas“): kai ECO mygtukas išjungtas, įjungiamas „rankinis“ režimas. Šiuo režimu gaminys ir toliau patenkina naudotojo energijos poreikį, nekeisdamas naudotojo pasirinktos temperatūros. Nuspaudus mygtuką ECO, užsidega atitinkamas šviesos diodas ir vėl įjungiamas ECO EVO funkcija, kuri šiuo atveju veikia iškart po įjungimo, nes „mokymosi“ etapas jau įvyko.
- 2) **ECO EVO:**
 - Po savaitės nepertraukiamo mokymosi vandens šildytuvą visą laiką gamina karšto vandens kiekį pagal statistinę poreikių prognozę, kuri atnaujinama laikui bėgant: tam temperatūra nustatoma automatiškai ir visada bus tarp

Tminimum=40 °C ir didžiausios naudotojo nustatytos temperatūros (pagal numatytuosius nustatymus didžiausia temperatūra yra lygi techniniame lape nurodytai reikšmei [A priedas]).

- Ilgai spaudžiant ECO mygtuką atitinkamas šviesos diodas mirksės maždaug 4 sekundes ir mokymosi procesas prasidės nuo pradžių (nuo pirmosios savaitės). Šis veiksmas naudojamas norint ištrinti naudotojo poreikius iš atminties ir pradėti iš naujo (visiškas nustatymas į pradinę padėtį).
- **Įspėjimas:** kai šviečia ECO šviesos diodas, paspaudus + / - mygtukus arba ECO mygtuką galima pasiekti pirmiau aprašytą rankinį režimą (ECO šviesos diodas išsijungia). Norint užtikrinti tinkamą ECO EVO funkcijos veikimą, gaminio negalima atjungti nuo elektros tinklo.

DUŠAS PARUOŠTAS

Paruošto dušo šviesos diodas (B, 3 pav.) nurodo, ar pakanka karšto vandens bent vienam prausimuisi duše. Karšto vandens kiekis nustatomas pagal vidinius parametrus ir kinta, priklausomai nuo modelio.

„MAX“ FUNKCIJA

„Max“ funkcija (C, 3 pav.) įjungiama / išjungiama atitinkamo mygtuko paspaudimu. Jei funkcija įjungta, šviečia šviesos diodas. „Max“ funkcija laikinai nustato temperatūrą ties 80 °C, ignoruodama ankstesnį veikimo režimą (jei veikia „Eco“ funkcija, savaiminio mokymosi funkcija laikinai pertraukiama ir išsijungia, pasiekus nustatytą temperatūrą).

„Max“ funkcija išjungiama net įvykus užstrigimo klaidai, perėjus į būseną OFF (išjungta) arba paspaudus + / - mygtukus, norint pakeisti nustatytą temperatūrą.

Temperatūros nustatymas

Spausdamas mygtukus + / -, naudotojas gali pasirinkti temperatūros nustatymą (jį nurodo temperatūros šviesos diodas, kiti šviesos diodai nešviečia). Kiekvienas mygtuko paspaudimas padidina arba sumažina temperatūros nustatymą 10 laipsnių. Neatlikus jokio veiksmo 5 sekundes, temperatūros nustatymas bus patvirtintas ir įsimintas.

UŽSTRIGIMO BŪSENA

Galimos dvi užstrigimo būsenos:

- JUTIKLINIO VALDYMO UŽSTRIGIMO BŪSENA

Aptikus jutiklinio valdymo klaidą, jutimo šviesos diodo būseną yra neapibrėžta ir negali būti valdoma.

Šią būseną nurodo mirksintys temperatūros šviesos diodai (greitai, jei produktas įjungtas, lėtai – jei išjungtas).

- KITA UŽSTRIGIMO BŪSENA

Aptikus kitas klaidas, pradės mirksėti visi šviesos diodai.

Norint atkurti nepastovią klaidą, jei galima, reikia paspausti ĮJUNGIMO / IŠJUNGIMO mygtuką (3A pav.) ir išjungti ir vėl įjungti gaminį. Norint patikrinti, kuri klaida įvyko, būtina pereiti į diagnostikos būseną, vienu metu spaudžiant mygtukus ĮJUNGTI / IŠJUNGTI ir MAX 3 sekundes. Šioje būsenoje temperatūros šviesos diodas parodys sutrikimą pagal 1.4 lentelę. Po 25 sekundžių sistema grįš į užstrigimo būseną. Pastaba: Kinijos rinkoje (nustatyta per NFC) gaminy iš naujo nustatomas 5 sekundes vienu metu spaudžiant mygtukus ĮJUNGTI / IŠJUNGTI ir ECO.

NAUDINGA INFORMACIJA (naudotojui)

Prieš atikdami bet kokias įrenginio valymo operacijas, įsitikinkite, kad išjungėte produktą, pasukdami išorinį jungiklį į padėtį „OFF“ (išjungta). Nenaudokite insecticidų, tirpiklių arba agresyvių valiklių, kurie gali sugadinti dažytas arba plastikines dalis.

Jei ištekančias vanduo yra šaltas, patikrinkite:

- ar prietaisas yra prijungtas prie elektros energijos tinklo ir išorinis jungiklis yra padėtyje „ON“ (įjungta);
- bent jau 40 °C (1 nuor.) šviesos diodas yra įjungtas (modeliams su 3 paveiksluose pavaizduota vartotojo sąsaja);

Jei iš čiaupų išteka garai:

išjunkite įrenginio elektros maitinimą ir kreipkitės į techninės pagalbos tarnybą.

Jei karšto vandens srautas silpnas, patikrinkite:

- slėgį karšto vandens vamzdžiuose;
- iar neužsikimšo vandens tiekimo ir išleidimo vamzdžiai (dėl deformacijos arba nuosėdų).

Vandens varvėjimas iš spaudimo saugos įtaiso

Šildymo metu gali varvėti šiek tiek vandens iš čiaupo- tai normalu. Norint išvengti vandens varvėjimo, nuotekų sistemoje reikia įtaisyti tinkamą plėtimosi indą.

Jei nešildymo laikotarpiu nuolat išteka vanduo, patikrinkite:

- įtaiso kalibravimo duomenis;
- vandens tinklo slėgį.

Dėmesio: niekada neužkimškite įtaiso išleidimo angos!

JEI PROBLEMA IŠLIEKA, BET KURIUO ATVEJU, NEMĖGINKITE PATYS TAISYTI ĮRENGINIO, BET VISADA KREIPKITĖS Į KVALIFIKUOTUS SPECIALISTUS.

Pateikti duomenys ir charakteristikos niekaip neįpareigoja įmonės gamintojos, kuri pasilieka teisę, prireikus, pastaruosius keisti ir neprivalo apie tai iš anksto pranešti ar tokius pakeitimus perduoti.



Šis produktas atitinka Direktyvos WEEE 2012/19/EU

Užbraukto konteinerio simbolis ant įrangos ar ant pakuotės reiškia, kad gaminyje, baigus jį eksploatuoti, turi būti surenkamas ir tvarkomas atskirai nuo kitų atliekų. Todėl įrangos eksploatacijos pabaigoje naudotojas privalės ją perduoti atitinkamiems savivaldybės elektrotechnikos ir elektroninių atliekų surinkimo ir tvarkymo centrams.

Arba, įsigyjant atitinkamo tipo naują įrangą, nebenaudotiną įrangą galima perduoti įgaliotam platintojui. Elektroninių prietaisų platintojams, kurių parduotuvės plotas yra bent 400 m², galima nemokamai ir be prievolės įsigyti naują gaminį grąžinti nebenaudotiną elektroninę įrangą, kurios matmenys neviršija 25 cm.

Tinkamas nebenaudotinos įrangos surinkimas ir vėlesnis tvarkymas, rūšiavimas ir perdirbimas padeda išvengti žalingo poveikio aplinkai ir sveikatai ir skatina pakartotiną medžiagų, iš kurių yra sudaryta įrangą, panaudojimą ir (arba) perdirbimą.

VISPĀRĪGĀS DROŠĪBAS INSTRUKCIJAS

1. **Uzmanīgi izlasiet instrukcijas un brīdinājumus, kas ietverti šajā bukletā, jo tie sniedz svarīgu informāciju attiecībā uz drošu uzstādīšanu, lietošanu un apkopi.**
Šis buklets ir neatņemama un būtiska ražojuma daļa. Noteikti jā saglabā kopā ar ierīci pat gadījumā, ja tā tiek nodota citam īpašniekam vai lietotājam, un/vai pārvietota uz citu iekārtu.
2. Ražotājs nav atbildīgs par jebkuru kaitējumu cilvēkiem, dzīvniekiem vai lietām, kurš radies nepareizas, kļūdīgas vai nepamatotas izmantošanas dēļ, kā arī vai, neievērojot šajā rokasgrāmatā sniegtos norādījumus.
3. Ierīces uzstādīšanu un apkopi jāveic profesionāli kvalificētiem darbiniekiem, kā norādīts atbilstošajās sadaļās. Izmantot tikai oriģinālās rezerves daļas. Neievērojot iepriekšminēto, var tikt apdraudēta drošība un **atcelta** ražotāja jebkāda atbildība.
4. Iepakojuma elementi (skavas, plastmasas maisiņi, putu polistirols, u.c.) kā apdraudējuma avots jāglabā bērniem nepieejamā vietā.
5. Šo aparātu drīkst izmantot bērni, kas sasnieguši vismaz 8 gadu vecumu, un personas ar ierobežotām fiziskām, maņu vai garīgām spējām vai arī bez pieredzes un nepieciešamajām zināšanām, ja tiek uzraudzītas vai ir saņēmušas norādījumus par iekārtas drošu izmantošanu un izpratušas ar to saistītos riskus. Bērni nedrīkst rotaļāties ar aparātu. Tīrīšanas darbi un apkope jāveic lietotājam un to nedrīkst veikt bērni, ja netiek uzraudzīti.
6. **Aizliegts** pieskarties aparātam, ja jums ir basas kājas vai, ar mitrām ķermeņa daļām.
7. Pirms ierīces izmantošanas un pēc kārtējās vai ārkārtas apkopes darbības ieteicams piepildīt ierīces tilpni ar ūdeni un pēc tam to pilnīgi iztukšot, lai likvidētu visus atlikušos piemaisījumus.
8. Ja ierīce ir aprīkota ar elektriskās strāvas kabeli un tas ir jānomaina, sazinieties ar pilnvarotu servisa centru vai kvalificētu personālu.
9. Ierīces ūdens ieplūdes caurule noteikti jāaprīko ar drošības vārstu, kas atbilst valsts tiesību aktiem. Attiecībā uz valstīm, kuras ir ieviesušas standartu EN 1487, Attiecībā uz valstīm, kurās ir ieviests standarts EN 1487, drošības grupai jābūt ar maksimālo spiedienu 0,7 MPa, un jāiekļauj vismaz viens noslēgvārsts, pretvārsts, drošības vārsts, ierīces hidrauliskās padeves atslēgšanas ietaise.
10. Pretpārspiediena ietaise (vārsts vai drošības grupa) nedrīkst pārveidot, un tā periodiski jādarbina, lai pārliecinātos, ka tā nav bloķēta un noņemtu visas kaļķakmens nogulsnes.

11. Pilēšana no pretpārspiediena ietaises pilēšana ir **normāla** parādība ūdens sildīšanas fāzē. Šā iemesla dēļ, ar drenāžas caurules palīdzību, kas uzstādīta slīpi virzienā uz leju un vietā bez apledošanas, ir nepieciešams izveidot aizplūšanas savienojumu, vienmēr ar izeju atmosfērā.
12. Ir svarīgi iztukšot ierīci un atvienot to no strāvas, ja tā tiek atstāta neizmantojama vietā, kas pakļauta sala iedarbībai.
13. Karstā ūdens, kas uz krāniem tiek piegādāts ar temperatūru virs 50° C lietošana var izraisīt tūlītējus smagus apdegumus. Bērniem, invalīdiem un vecāka gadagājuma cilvēkiem ir visvairāk pakļauti šim riskam. Tāpēc mēs iesakām izmantot termostata maisīšanas vārstu, kas pieskrūvēts aparāta ūdens izplūdes caurulei un iezīmēts ar sarkanu apakli.
14. Nevienam viegli uzliesmojošam priekšmetam nedrīkst nonākt saskarē un/vai atrasties ierīces tuvumā.
15. Nedrīkst novietoties zem ierīces, kā arī likt priekšmetus, kas, piemēram, var sabojāties no iespējama ūdens zuduma.

LEGIONELLU FUNKCIJA

Legionellas ir sīkas, nūjiņveidīgas baktērijas un saldūdeņu dabīgas iemītņieces. Leģionāru slimība ir pneimonijas paveids, ko izraisa legionellu sugu ieelpošana. Nedrīkst ļaut ūdenim ilgstoši atrasties boilerā. Tas nozīmē, ka boilers ir jāizmanto vai jāizskalo vismaz reizi nedēļā.

Eiropas standartā CEN/TR 16355 ir sniegti labas prakses ieteikumi legionellu augšanas novēršanai dzeramā ūdens rezervei, taču esošie nacionālie noteikumi paliek spēkā.

Šim pārdošanā pieejamajam elektroniskajam boileram termālās dezinfekcijas cikls ir iespējots noklusējumā. Katru reizi, kad boileru ieslēdz, un ik pēc 30 dienām termiskās dezinfekcijas cikls uzsilda to līdz 60°C.

Bridinājums: kad šī programma veic termisko dezinfekciju, ūdens temperatūra var izraisīt apdegumus. Pārbaudiet ūdens temperatūru pirms mazgāšanās vannā vai dušā.

TEHNISKĀS SPECIFIKĀCIJAS

Tehnisķajām specifiskācijām skatiet datu plāksnīti (etiķete, kas piestiprināta blakus ieplūdes un izplūdes ūdens caurulem).

1. tabula - Informācija par ražojumu						
Ražojuma diapazons	50		80		100	
Svars (kg)	17		22		26	
Uztādīšana	Vertikāla	Horizontāla	Vertikāla	Horizontāla	Vertikāla	Horizontāla
Modelis	Skatiet datu plāksnīti					
SMART	X	-	X	X	X	X
Qelec (kWh)	6,893	-	7,323	7,113	7,455	7,249
Qelec, week, smart (kWh)	24,558	-	25,435	25,552	26,002	25,879
Qelec, week (kWh)	29,678	-	32,942	33,330	33,778	34,823
Slodzes profils	M	-	M	M	M	M
L_{wa}	15 dB					
η_{wh}	40,0%	-	40,0%	40,0%	40,0%	40,0%
V40 (L)	65	-	92	87	130	103
Tilpums (l)	49		75		95	

Enerģijas dati tabulā un tie, kas sniegti ražojuma datu lapā (Pielikums A, kas ir šī bukleta neatņemama sastāvdaļa), ir noteikti saskaņā ar ES direktīvām 812/2013 un 814/2013.

Produkti bez etiķetes un attiecīgās datu lapas sildītāju komplektiem un saules ierīcēm, kas paredzēti Regulā 812/2013, nav paredzēti izmantošanai šādos komplektos.

Iekārta ir aprīkota ar funkciju „smart”, kas ļauj pielāgot patēriņu lietotāja profilam. Ja iekārta darbojas pareizi, ikdienas patēriņš sasniedz vērtību *Qelec* (Qelec,week,smart/Qelec,week) *zemāku nekā ar salīdzināmu izstrādājumu, kam nav funkcijas smart”.

Šis aparāts atbilst starptautiskajiem elektrības drošības standartiem IEC 60335-1; IEC 60335-2-21. CE marķējuma novietošana, lai pārbaudītu atbilstību šādām EEK direktīvām, apstiprinot šādas pamatprasības:

- LVD - Zemsprieguma direktīva: EN 60335-1, EN 60335-2-21, EN 60529, EN 62233, EN 50106.
- EMC Elektromagnētiskā saderība: EN 55014-1, EN 55014-2, EN 61000-3-2, EN 61000-3-3.
- RoHS2 Kaitīgo vielu risks: EN 50581.
- ErP enerģijas saistītie ražojumi: EN 50440.

Šis ražojums atbilst REACH regulai.

INSTOLĀCIJAS NORMAS (uzstādītājam)

Šis izstrādājums, izņemot horizontālos modeļus (1. tabula), ir ierīce, kas pareizas darbības nolūkos jāuzstāda vertikāli. Kad uzstādīšana ir pabeigta, pirms ūdens pievienošanas un strāvas padeves pieslēgšanas izmantojiet mērinstrumentu (piemēram, spirta līmeņrādi), lai pārbaudītu, vai ierīce ir uzstādīta pilnīgi vertikāli.

Ierīce uzskatāma ūdeni līdz temperatūrai, kas zemāka par vārīšanās punktu. Tā jāpievieno pie centralizētās ūdens padeves, ņemot vērā ierīces darba līmeņus un jaudu.

Pirms ierīces pievienošanas vispirms:

- pārbaudiet, vai raksturlielumi (skatiet informācijas plāksnīti) atbilst klienta prasībām;
- pārliecinieties, ka uzstādīšana atbilst ierīces IP pakāpei (drošībai pret šķidrums iekļūšanu), ņemot vērā piemērojamās
- spēkā esošās normas;
- izlasiet instrukciju uz komplektācijā iekļautās iepakojuma uzlīmes un ierīces datu plāksnītes.

Šo ierīci ir paredzēts ierīkot tikai telpās, ņemot vērā piemērojamās spēkā esošās normas. Turklāt ierīkotājiem attiecīgajos apstākļos jāņem vērā šādi ieteikumi:

- **mitrs:** neuzstādiet ierīci slēgtās (nevēdinātās) un mitrās telpās.
- **sals:** neuzstādiet ierīci telpās, kur temperatūra var būtiski pazemināties un iespējama ledus veidošanās;
- **saules gaisma:** nepakļaujiet ierīci tiešai saules staru iedarbībai pat logu tuvumā;
- **putekļi/tvaiki/gāze:** neuzstādiet ierīci īpaši bīstamu vielu, piemēram, skābes tvaiku, putekļu vai gāzes izgarojumu, tuvumā;
- **elektriskā izlāde:** neuzstādiet ierīci tieši uz elektroenerģijas avotiem, kas nav aizsargāti pret pēkšņām sprieguma maiņām.

Ja sienas ir veidotas no ķieģeļiem vai perforētiem blokiem, starpsienām ir ierobežotas statiskās īpašības vai mūrnieka darbi kaut kādā veidā atšī iras no šeit aprakstītajiem, vispirms jāveic atbalsta sistēmas priekšdarbu statisko īpašību pārbaude.

Sienai piemontētie stiprināšanas āķi jāizvieto tā, lai noturētu svaru, kas trīs reizes pārsniedz ūdens sildītāja svaru, kad tas ir piepildīts ar ūdeni. Leteicami vismaz 12 mm diametra āķi.

Lesakām uzstādīt ierīci (A 1. zīm.) pēc iespējas tuvu lietošanas punktiem, lai ierobežotu siltuma izkliedi gar cauruļvadiem.

Vietējās normas var ierobežot ierīces instalāciju vannas istabā un tāpēc pieturēties pie minimāliem attālumiem norādītiem spēkā esošās normās.

Lai atvieglotu dažāda veida apkopes darbus, pārsega iekšpusē jāparedz vismaz 50 cm brīva telpa, lai piekļūtu elektriskajām daļām.

Hidrosavienošana

Ūdens iepilūdi un izplūdi sildītājam pievienojiet ar caurulēm vai savienojumiem, kas iztur darba spiedienu un karstā ūdens temperatūru, kas parasti var sasniegt un pat pārsniegt 90° C. Tāpēc nav ieteicami materiāli, kas neiztur šādas temperatūras.

Aparātu nedrīkst darbināt ar ūdeni ar cietību zem 12°F, un otrādi, ar īpaši augstu ūdens cietību (virs 25°F), mēs iesakām izmantot ūdens mikstinātāju, pienācīgi kalibrētu un uzraudzītu; šajā gadījumā atlikusi cietība nedrīkst būt zemāka par 15°F.

Pieskrūvējiet aparāta ūdens iepilūdes šļūtenei, kas atšķiras ar zilas krāsas apkakli, savienojumu "T". Šī savienojuma vienā pusē pieskrūvējiet krānu sildītāja ūdens iztukšošanai (B 2.att.), kas darbināms, lietojot tikai instrumentu, un otrā pusē pretpārspiediena ierīci (A 2.att.).

Drošības grupa, kas atbilst Eiropas standarta EN 1487

Dažas valstis var pieprasīt izmantot īpašas hidrauliskās drošības ierīces saskaņā ar vietējo likumu prasībām; par to ir atbildīgs kvalificēts uzstādītājs, kas atbild par ražojuma uzstādīšanu un izvērtē izmantojamās drošības ietaises piemērotību. Aizliegts ievietot jebkādā veida izpildmehānisma ierīci (vārsti, krāni, u.c.) starp drošības ierīci un ūdenssildītāju.

Ietaises izplūdes izvads jāpieslēdz drenāžas caurulei, kuras diametrs ir vismaz vienāds ar ierīces caurules diametru, izmantojot piltuvi, kas ļauj atstāt vismaz 20 mm gaisa attālumu ar iespēju vizuālai pārbaudei. Izmantojot elastīgu savienotāju, ja nepieciešams, pieslēdziet aukstā ūdens tīkla cauruļvadam drošības grupas ievadu, izmantojot noslēgvārstu (D 2.att.). Turklāt, noteces vārsta atvēršanas gadījumā jāparedz ūdens drenāžas caurule izvadā C 2.att.

Uzskrūvējot drošības grupu, nepievelciet to līdz galam un nepielietojiet spēku.

Ja neto spiediens ir tuvu vārsta kalibrēšanas vērtībām, jālieto spiediena reduktors, cik tālu vien iespējams no aparāta. Gadījumā, ja izvēlaties uzstādīt maisītāju mezglus (krāna vai dušas), drenāžas cauruļvadi jāaizsargā no jebkādiem piemaisījumiem, kas tos var bojāt.

Elektriskie savienojumi

Pirms ierīces uzstādīšanas noteikti jāveic rūpīga elektriskās sistēmas pārbaude, pārbaudot atbilstību pašreizējiem drošības standartiem, kas tiek piemērojami attiecībā uz maksimālo jaudu, kuru absorbē ūdens sildītāji (skatiet tehnisko datu plāk-

snes), kā arī elektroinstalācijas kabeļu piemērotību un atbilstību esošajiem noteikumiem.

Ražotājs nav atbildīgs par jebkādiem zaudējumiem, ko izraisījis ierīces izņemšanas trūkums vai elektropadeves novirzes. Pirms ierīces iedarbināšanas pārliecinieties, ka elektroapgādes spriegums atbilst datu plāksnītē norādītajai vērtībai.

Aizliegts izmantot daudzvietīgas kontaktligzdas, pagarinātājus vai adapterus.

Aizliegts izmantot santehnikas, apkures un gāzes caurules aparāta zemējumam.

Ja aparāts ir aprīkots ar strāvas vadu un ir nepieciešams to aizstāt, jāizmanto tās pašas funkcijas strāvas vads (H05VV-F 3x1,5 mm², ar diametru 8,5 mm). Strāvas padeves kabelis (tips H05VV-F 3x1,5, diametrs 8,5 mm) jāizvija cauri attiecīgajai atverei ierīces aizmugurējā daļā, līdz tas sasniedz spaiļes paneli (**M**, att. 3-4-5-6), pēc tam savās vietās jāpiestiprina attiecīgie vadi, pievelkot atbilstošās skrūves.

Lai aparātu atslēgtu no elektrotīkla, jāizmanto dubultais polu slēdzis, kas atbilst pašreizējo valsts standartu prasībām (kontaktu atvere vismaz 3 mm, vēlams ar drošinātāju).

Ierīcei jābūt izemētai, un zemējuma kabelis (tam jābūt dzeltenī un zaļam un garākam par fāžu kabeli) jāpiestiprina spaiļei, kas atzīmēta ar simbolu  (**G**, att. 3-4-5-6). Blo ējiet strāvas padeves kabeli uz mazā uzgaļa, izmantojot īpašo, komplektācijā iekļauto vadu skavu.

Ja ierīces komplektācijā neietilpst elektriskais vads, izvēlieties kādu no šādiem uzstādīšanas veidiem:

- fiksētais savienojums cietā caurulē (ja kabelis nav aprīkots ar fiksatoriem), izmantojiet kabeli ar minimālu šķēsgriezumu 3x1,5 mm²;
- ar elastīgu kabeli (H05VV-F 3x1,5 mm² tipa, ar diametru 8,5 mm), ja aparāts ir aprīkots ar kabeļa skavu.

Ierīces aizdedzes testēšana

Pirms strāvas padeves uzpildiet ierīci ar ūdeni no ūdensvada.

Šī uzpildīšana tiek veikta, atverot mājāsaimniecības sistēmas galveno krānu un karstā ūdens krānu, līdz no tilpnes izplūst viss gaiss. Vizuāli pārbaudiet, lai ūdens netek no atloka un nedaudz savelciet to, ja nepieciešams.

Pieslēdziet ierīci pie elektroenerģijas ar slēdzi.

UZTURĒŠANAS NOTEIKUMI (kvalificētam personālam)

Pirms zvaniet uz Apkalpošanas Centru, pārbaudiet, ka bojājums nav no ūdens padeves trūkuma vai elektroenerģijas padeves trūkuma.

Uzmanību: pirms jebkuras darbības veikšanas atvienojiet ierīci no strāvas padeves.

Ierīces iztukšošana

Iztukšojiet ierīci, rīkojieties šādi:

- aizveriet noslēgvārstu, ja tāds uzstādīts (**D 2.** attēlā), ja nav, tad mājas sistēmas centrālo vārstu;
- ieslēdziet karstā ūdens krānu (izmazgāt rezervuāru vai vannu);
- atveriet novadcaurules ventilu **B** (fig. 2).

Detalju nomainīšana

Noņemiet pārsegu, lai darbotos ar elektriskajām daļām.

- **Modeļiem ar tāda tipa lietotāja saskarni, kas attēlota 3. attēlā:**
lai darbotos ar elektronisko termostatu (atsauce **T**), atvienojiet elektrisko kabeli (atsauce **C**) un vadības paneļa vadu (atsauce **Y**). Pēc tam atvienojiet to no attiecīgās atveres, uzmanoties, lai pārlietu nesaliektu sensora balsta stieni (atsauce **K**);
lai veiktu darbu vadības panelī (atsauce **W**), atvienojiet vadu (atsauce **Y**) un atbrīvojiet skrūves.
- **Izmantojiet tikai oriģinālās detaļas no ražotāja pilnvarotajiem servisa centriem.**

Periodiska uzturēšana

Lai uzturētu ierīces lietderīgu izmantošanu, nepieciešams veikt nogulšņu notīrīšanu (**R 8.att.**) ik pēc diviem gadiem (ja tiek izmantots ciets ūdens, tad tīrīšanas biežumam jābūt lielākam).

Ja šim nolūkam nevēlaties izmantot tam piemērotu šķidrumu (šajā gadījumā izlasiet informāciju drošības datu lapās attiecībā uz atkaļķošanas līdzekļiem), varat uzmanīgi noņemt kaļķakmens garozu, uzmanoties, lai nesabojātu pretes-tības aizsargkārtu.

Magnija anods (**N 8. att.**) ir jānomaina ik pēc diviem gadiem, lai nezaudētu garantiju. Agresīva vai ar hlorigu bagāta ūdens gadījumā ieteicams pārbaudīt anoda stāvokli katru gadu.

Anoda nomainai ir jānoņem sildīšanas elementu un atskrūvējot palīg kastīti.

LIETOTĀJA INSTRUKCIJĀS

Atiestatīšana/diagnostika

- **Modeļiem ar tādu lietotāja saskarni, kāda redzama 3. un 4. attēlā:**
ja rodas kāds no iepriekš aprakstītajiem darbības traucējumiem, ierīce pārlēdzas savā "kļūdas statusā" un vadības panelī vienlaicīgi mirgo visas gaismas diodes.
- **Atiestatīšana:** lai atiestatītu ierīci, izslēdziet izstrādājumu un atkal ieslēdziet to ar pogu (⏻) (atsauce **A**). Ja darbības traucējumu iemesls pazūd uzreiz pēc atiestatīšanas procesa, ierīce atsāk darboties pareizi. Pretējā gadījumā visas gaismas diodes turpina mirgot; sazinieties ar tehniskās palīdzības centru.
- **Diagnostika:** lai aktivizētu diagnostikas funkciju, piespiediet un piecas sekundes turiet piespiestu pogu (⏻) (atsauce **A**).
Darbības traucējumu tipu parāda ar piecām diodēm (atsauce **1→5**), ņemot vērā šādu diagrammu:
diode atsauce 1 – iekšējs P.C.B. darbības traucējums;
diode atsauce 2 – anoda darbības traucējums (modeļos, kas ir aprīkoti ar aktīvu anodu);
diode atsauce 3 – salauzti NTC 1/NTC 2 temperatūras sensori (vaļēji vai bojāti issavienojumā);
diode atsauce 5 – atsevišķs sensors konstatējis ūdens pārkaršanu;
diode atsauce 4 un 5 – vispārēja pārkaršana (P.C.B. darbības traucējums);
diode atsauce 3 un 5 – sensoru atšķirību kļūda;
diode atsauce 3, 4 un 5 – darbība bez ūdens.
Lai izslēgtu diagnostikas funkciju, piespiediet pogu (⏻) (atsauce **A**) vai nogaidiet 25 minūtes.
- **Atiestatīšana:** lai atiestatītu ierīci, izslēdziet izstrādājumu un atkal ieslēdziet to ar pogu (⏻) (atsauce **A**). Ja darbības traucējumu iemesls izžūd uzreiz pēc atiestatīšanas procesa, ierīce atsāk darboties pareizi. Pretējā gadījumā displejā joprojām rāda kļūdas kodu; sazinieties ar tehniskās palīdzības centru.

Funkcija "termiskās dezinfekcijas cikls" (anti-legionella)

Anti-legionella funkcija tiek iespējota pēc noklusējuma. Tā sastāv no ūdens sildīšanas/uzturēšanas cikla 60 °C temperatūrā uz 1 stundu lai veiktu termiskās dezinfekcijas darbību pret baktērijām. Cikls sākas tad, kad pirmo reizi izstrādājums tiek ieslēgts un katrā atiestates reizē, kas seko strāvas piegādes pārtraukumiem. Ja izstrādājums vienmēr darbojas temperatūrā, kas zemāka par 55 °C, ciklu atkārtoti pēc 30 dienām. Kad izstrādājums ir izslēgts, anti-legionella funkcija ir atspējota. Ja ierīce tiek izslēgta anti-legionella cikla laikā, izstrādājums tiks izslēgts un šī funkcija tiks atspējota. Katra cikla beigās darbības temperatūra atgriezīsies lietotāja iepriekš noteiktās temperatūras robežās. Anti-legionella cikla iespējošana tiek parādīta kā normālas temperatūras iestatījums uz 60 °C. Lai neatgriezeniski atspējotu anti-legionella funkciju, nospiediet un vienlaicīgi turiet nospiešus taustiņus "ECO" un "+" 4 sek.; apstiprinot atspējošanu uz 40 °C straujas mirgošanas režīmā uz 4 sek. Lai no jauna iespējotu anti-legionella funkciju, atkārtotiet iepriekš minēto darbību; lai apstiprinātu atkārtotu iespējošanu uz 60 °C straujas mirgošanas režīmā uz 4 sek.

Temperatūras regulēšana un iekārtas funkciju aktivizēšana

- **Modeļiem ar tādu lietotāja saskarni, kas redzama 3. attēlā:**
Piespiediet pogu (⏻) (sk. **A**), lai iekārtu ieslēgtu. Iestatiet nepieciešamo temperatūru, izmantojot pogas "+" un "-"; lai izvēlētos līmeni starp 40°C un 80°C.
Sildīšanas fāzes laikā nemainīgi deg tās gaismas diodes (sk. **1→5**), kas atbilst līdz šim sasniegtajai ūdens temperatūrai; visas nākamās gaismas diodes (līdz iestatītajai temperatūrai) mirgo.
Ja temperatūra pazeminās, piemēram, pēc tam, kad izmantots karstais ūdens, sildīšana automātiski aktivizējas no jauna, un gaismas diodes starp pēdējo pastāvīgo gaismu un iestatītajai temperatūrai atbilstošo gaismu turpina mirgot.
Pirmajā izstrādājuma ieslēgšanas reizē tas tiks iestatīts 70°C temperatūrā.
Strāvas atteices gadījumā vai tad, ja izstrādājumu izslēdz ar pogu (⏻) (sk. **A**), atmiņā saglabājas pēdējā iestatītā temperatūra. Sildīšanas fāzes laikā ūdens sildīšanas procesa dēļ var būt dzirdams neliels troksnis.

Sildīšanas laikā LED paliek ON (IESLĒGTS).

FUNKCIJA ECO EVO

Funkciju "ECO EVO" veido pašmācības programmatūra, ko izmanto lietotāja patēriņam un kas ļauj samazināt siltuma izkliedi un maksimāli ietaupīt enerģiju. Šī funkcija, kas ir pieejama ar funkciju "SMART" aprīkotajiem produktiem (norādīti 1. tabulā), ir aktīva pēc noklusējuma.
"ECO EVO" programmatūra palaiž sākotnējo vienas nedēļas mācību periodu, kura laikā produkts sāk darboties produkta lapā (A pielikumā) norādītajā temperatūrā un uzskaita lietotāja enerģijas patēriņu. No otrās nedēļas turpinās mācīšanās posms, lai precīzāk noteiktu lietotāja vajadzības, un produkts katru stundu pielāgo temperatūru enerģijas patēriņam, lai uzlabotu enerģijas taupīšanu. Programmatūra "ECO EVO" aktivizē ūdens sildīšanu tajā laikā un daudzumā, ko automātiski nosaka pats produkts, pamatojoties uz lietotāja patēriņu. Dienas periodos, kad nav plānota izmantošana, produkts tomēr garantē karstā ūdens rezerves padevi.
Lai aktivizētu "ECO" funkciju, nospiediet attiecīgo pogu.
Ir pieejami divi darba režīmi:

- 1) **Manuāla temperatūras regulēšana (skatiet paragrāfu "Temperatūras regulēšana un funkciju aktivizēšana"):** izslēdzot pogu "ECO", tiek aktivizēts manuālais režīms. Šajā režīmā produkts turpina izpildīt lietotāja enerģijas pieprasījumu, tomēr nemaina lietotāja izvēlēto temperatūru. Kad ir nospiesta poga "ECO", iedegas atbilstīgā gaismas diode un funkcija "ECO EVO" restartējas; šajā gadījumā tā ir efektīva kopš sākuma, jo "mācību" posms jau ir noticis;
- 2) **ECO EVO:**
 - Pēc vienas nepārtrauktas mācīšanās nedēļas ūdens sildītājs ik brīdī ģenerē karstā ūdens daudzumu saskaņā ar statistisko pieprasījuma prognozi, kas laika gaitā tiek atjaunināta: lai to izdarītu, temperatūra tiek noteikta automātiski un vienmēr būs starp $T_{\text{minimum}} = 40\text{ °C}$ un lietotāja iestatīto maksimālo temperatūru (pēc noklusējuma maksimālā temperatūra ir vienāda ar vērtību, kas norādīta tehniskajā lapā [A pielikums]).
 - Ilgāku laiku spiežot uz pogas "ECO", atbilstīgā gaismas diode mirgo apmēram 4 sekundes, un mācību process sākas no sākuma (no pirmās nedēļas). Šo darbību izmanto, lai no atmiņas izdzēstu lietotāja vajadzības un restartētu (cietā atiestatīšana) programmu.
 - **Bridinājums:** kad "ECO" gaismas diode iedegas, nospiežot pogas "+/-" vai pogu "ECO", var piekļūt iepriekš aprakstītajam manuālajam režīmam ("ECO" gaismas diode izslēdzas).
Lai nodrošinātu funkcijas ECO EVO pareizu darbību, produktu nedrīkst atvienot no elektriskās strāvas.

DUŠA SAGATAVOTA

Sagatavotas dušas gaismas diode (B, att. 3) norāda, vai vismaz vienai dušai ir pieejams karstais ūdens. Karstā ūdens daudzumu nosaka iekšējie parametri, un tie atšķiras atkarībā no modeļa.

MAKSIMUMA FUNKCIJA

Maksimuma funkcija (C, att. 3) tiek aktivizēta/deaktivizēta, nospiežot atbilstīgo pogu. Ja funkcija ir aktīva, iedegas gaismas diode. Maksimuma funkcija īslaicīgi iestata iestatījuma punkta temperatūru uz 80 °C , apejot iepriekšējo darba režīmu (ja ir aktīva Eco funkcija, pašmācības funkcija tiek īslaicīgi pārtraukta un pati deaktivizējas pēc iestatījuma punkta sasniegšanas).

Maksimuma funkcija tiek deaktivizēta, pat ja ir pārtraukuma kļūda, ja ir ieslēgts stāvoklis "IZSLĒGTS" vai tiek nospiestas pogas +/-, lai mainītu iestatījuma punktu.

Iestatījuma punkta iestatīšana

Nospiežot pogas PLUS vai MINUS, lietotājs var izvēlēties iestatījuma punkta temperatūru (ko norāda temperatūras gaismas diodes un ieslēgtas citas gaismas diodes). Ik reizi, nospiežot pogu, iestatītā temperatūra palielinās vai samazinās par 10 grādiem. Ja 5 sekundes nenotiek nekāda darbība, iestatījuma punkts tiks apstiprināts un saglabāts atmiņā.

PĀRTRAUKUMA STĀVOKLIS

Ir divi iespējamie pārtraukuma stāvokļi:

- SKĀRIENA VADĪBAS PĀRTRAUKUMA STĀVOKLIS

Ja konstatēta skāriena vadības kļūda, skāriena gaismas diodes stāvoklis ir nenoteikts un nav kontrolējams.

Šo statusu norāda temperatūras gaismas diozu mirgošana (ātri, ja produkts ir ieslēgts, lēni, ja tas ir izslēgts).

- CITS PĀRTRAUKUMA STĀVOKLIS

Ja konstatētas citas kļūdas, visas gaismas diodes sāk mirgot.

Lai atiestatītu nepastāvīgu kļūdu (ja iespējams), jānospiež ON/OFF poga (att. 3A), lai ieslēgtu un izslēgtu ierīci. Lai pārbaudītu, kura kļūda radusies, jāievada diagnostikas stāvoklis, vienlaicīgi nospiežot ON_OFF un MAX POGAS uz 3 sekundēm. Šajā stāvoklī temperatūras gaismas diodei ir jāreda defekts saskaņā ar 1.4. tabulu. Pēc 25 sekundēm sistēma atgriežas pārtraukuma stāvoklī. Piezīme: Ķīnas tirgum (iestatīts ar NFC) produkts tiek atiestatīts, vienlaikus nospiežot ON/OFF un ECO pogas uz 5 sekundēm.

NODERĪGA INFORMĀCIJA (lietotājam)

Pirms jebkuras iekārtas tīrīšanas, nodrošiniet izstrādājuma izslēgšanu, liekot ārējo slēdzi izslēgtā stāvoklī. Nedrīkst izmantot insekticīdus, šķīdinātājus vai agresīvus mazgāšanas līdzekļus, kas varētu sabojāt krāsotās vai plastmasas detaļas.

Ja ūdens ir auksts, pārbaudiet:

- vai ierīce ir pievienota strāvas avotam un ārējais slēdzis ir ieslēgtā stāvoklī.
- vai vismaz uz 40 °C (skat. 1) ir ieslēgts (modeļiem ar lietotāja interfeisu, kas pārstāvēti ar skaitļiem 3);

Ja redzams, ka tvaiks nāk no krāniem:

Atvienojiet aparāta strāvas padevi un sazinieties ar tehniskā atbalsta dienestu.

Ja redzams, ka ir nepietiekama karsta ūdens plūsma, jāpārbauda:

- ūdensapgādes spiedienu;
- gan ūdens ieplūdes, gan izplūdes cauruļu (deformācijas vai nogulšņu izraisītu) iespējamo aizsērēšanu.

Spiediena drošības ierīce tek

Sildīšanas fāzes laikā, neliels ūdens daudzums var pilināt no krāna. Tas ir normāli. Lai novērstu ūdens pilināšanu, atbilstošam paplašināšanas traukam jābūt uzstādītam un caurteces sistēmas.

Ja izplūde turpinās laikā, kad nenotiek sildīšana, jāpārbauda:

- ietaises kalibrēšana;
- ūdens padeves spiediens.

Uzmanību! Nekad nenobloķējiet ierīces evakuācijas atveri!

JEBKURAS PROBLĒMAS GADĪJUMĀ NEMĒĢINIET APARĀTU LABOT, BET VIENMĒR UZTICIET TO KVALIFICĒTAM PERSONĀLM.

Šeit sniegtie dati un informācija neuzliek saistības ražotāja uzņēmumam, kas patur tiesības veikt izmaiņas, kuras uzskata par atbilstīgām, bez iepriekšēja brīdinājuma vai nomaiņas.



Šis produkts atbilst Direktīvas WEEE 2012/19/EU.

Pārsvītrotās urnas simbols uz aparāta vai tā iepakojuma norāda, ka noliegtais ražojums jāsavāc, atšķirot to no citiem atkritumiem. Tādējādi, lietotājam noliegtais aparāts jānodod attiecīgajos sadzīves atkritumu centros, kur tiek atdalīti elektronikas un elektrotehnikas atkritumi.

Kā pašpārvaldes alternatīva var būt aparāta, no kuru vēlaties atbrīvotos, piegāde mazumtirgotājam, pērkot jaunu līdzvērtīgu aparātu. Elektronisko preču mazumtirgotājiem, kuru tirdzniecības platība ir vismaz 400 m², arī var nodot bez maksas, bez pienākuma pirkt, elektronisko izstrādājumu, no kura jāatbrīvojas, ar izmēriem, kas ir mazāki par 25 cm.

Atbilstoša dalīta savākšana turpmākai nosūtīšanai pārstrādei, apstrādei un videi nekaitīgai apglabāšanai palīdz novērst negatīvu ietekmi uz vidi un veselību un veicina atkārtotu izmantošanu un/vai materiālu, kas veido aparātu, otrreizēju izmantošanu.

ÜLDISED OHUTUSNÕUDED

1. **Juhendis kirjeldatud juhtnõõrid tuleb läbi lugeda ja neid järgida, sest tegemist on olulise teabega seadme ohutuse kohta selle paigaldamise, kasutamise ja hooldamise ajal. Juhend moodustab tootest lahutamatu ühise osa. Juhend peab tootega alati kaasas käima ka siis, kui see antakse üle uuele omanikule või kasutajale ja/või see viiakse mõnda teise hoonesse.**
2. Tootja ei vastuta võimaliku kahju eest inimestele, loomadele ega varale, mis tuleneb ebaõigest, valest ja põhjendamatust kasutamisest või käesoleva juhendi juhiste eiramisest.
3. Seadme paigaldust ja hooldust peavad teostama vastava professionaalse ettevõtmisega isikud nii, nagu on kirjeldatud eelmistes lõikudes. Kasutada tohib ainult originaalvaruosi. Eelpoolmainitu eiramine võib seada ohtu turvalisuse ning **vabastab** tootja igasugusest vastutusest.
4. Pakendiosi (klambrid, kilekotid, vahtplast, jne) ei tohi jätta lastele kättesaadavasse kohta, sest need võivad osutuda ohtlikuks.
5. Aparaatid võivad kasutada ka üle-8-aastased lapsed ning füüsilise või vaimse puudega inimesed või kogemusteta ja juhendiga tutvumata inimesed tingimusel, kui järelvalvet sooritavad inimesed on selgeks teinud juhendis leiduvad ohutusjuhised, kes mõistavad masina kasutamise seonduvaid ohte. Lapsed ei tohi aparaadiga mängida. Järelvalveta lapsed ei tohi masinat puhastada ega hooldada.
6. **Keelatud** on puudutada masinat, kui olete paljajalu või keha on märg.
7. Enne seadme kasutamist ja pärast korralist või ebakorralist hooldustööd on soovitatav veepaak veega täita ning seejärel täielikult tühjendada, et eemaldada paagist sinna kogunenud mustus.
8. Kui seadmel on toitejuhe, tuleb selle asendamiseks pöörduda volitatud tehnoabikeskuse või professionaalse väljaõppega isiku poole.
9. Seadme vee sisselasketorule tuleb kohustuslikult kinnitada riiklikele eeskirjadele vastav kaitseklapp. Riikides, kus on kehtestatud standard EN 1487, peab ohutusseadis olema maksimaalse survega 0,7 MPa, sisaldama vähemalt ühte sulgeklappi, ühte kontrollklappi, ühte kaitseklappi ja hüdrokoormuse vabastusseadet.
10. Ülesurve kaitset (kaitseklappi või -agregaati) ei tohi manipuleerida ning tuleb regulaarselt kontrollida, et see ei ole ummistunud ning

vajadusel eemaldada tekkinud katlakivi.

11. Ülesurve kaitse tilkumine on vee kuumutusfaasis **normaalne**. Seepärast on vajalik ühendada äravool, mis on õhule lahti, kuivendustoruga, mis oleks kalde all ja viiks jäävabasse kohta.
12. Kui seadet pikemat aega ei kasutata ja seda hoitakse kohas, mis ei ole külma eest kaitstud, tuleb seade eelnevalt tühjendada ja elektrivõrgust välja võtta.
13. Üle 50° C temperatuuriga vesi, mis liigub seadmest kraanidesse võib põhjustada kokkupuutel koheselt põletusi. See on ohtlikum laste, puuetega inimeste ja vanurite jaoks. Seepärast on soovitatav kasutada termostaadiga segamisventiili vee edasilikumistoru, mille tunneb ära kollasest ribast kaelal.
14. Kergestisüttivad esemed ei tohi olla aparaadi läheduses ega sellega kokku puutuda
15. Seadme all ei tohi seista ja selle alla ei tohi panna midagi, mis võib näiteks võimaliku lekke korral kahjustuda.

LEGIONELLA BAKTERITE FUNKTSIOON

Legionellad on väikesed kepikujulised bakterid, mis kuuluvad magevee loomulikk mikrofloorasse. Legionäride haigus on kopsupõletik, mille põhjustab Legionella bakterite sissehingamine. Pikaajaliselt seisvat vett tuleb vältida; see tähendab, et veeboilerit tuleb kasutada või lasta veel vahetuda vähemalt kord nädalas.

Euroopa standard CEN/TR 16355 toob välja hea tava soovitusel Legionellade kasvu ennetamiseks joogivee seadmetes, kuid kehtivad riiklikud regulatsioonid jäävad jõusse.

Seda elektroonilist mahtboilerit müüakse vaikumisi lubatud soojusliku desinfitseerimistsükli funktsiooniga. Iga kord, kui toode sisse lülitatakse, ja iga 30 päeva järel kuumutab soojuslik desinfitseerimistskel veeboilerit temperatuurini 60 °C.

Hoiatus! Kui seda tarkvara kasutatakse soojusliku desinfitseerimise läbiviimiseks, võib veetemperatuur põhjustada põletushaavu. Enne vannis käimist või duši alla minekut kontrollige veetemperatuuri.

TEHNILISED OMADUSED

Tehnilised omadused on kirjas andmeplaadil (silt siseneva ja väljuva vee torude lähedal).

Tabel 1 - Tooteinformatsioon						
Tootevalik	50		80		100	
Kaal (kg)	17		22		26	
Paigaldamine	Vertikaalne	Horisontaalne	Vertikaalne	Horisontaalne	Vertikaalne	Horisontaalne
Mudel	Vaadake omaduste silti					
Controllo SMART	X	-	X	X	X	X
Qelec (kWh)	6,893	-	7,323	7,113	7,455	7,249
Qelec, week, smart (kWh)	24,558	-	25,435	25,552	26,002	25,879
Qelec, week (kWh)	29,678	-	32,942	33,330	33,778	34,823
Koormusprofiil	M	-	M	M	M	M
L _{wa}	15 dB					
η _{wh}	40,0%	-	40,0%	40,0%	40,0%	40,0%
V40 (L)	65	-	92	87	130	103
Maht (l)	49		75		95	

Tabelis toodud energeetilised andmed ja andmed Tootekaardil (Lisa A, juhendi lahutamatu osa) põhinevad EL direktiividel 812/2013 ja 814/2013.

Toode, millel puudub silt või tootekaart veeboileri ja päikesepatarei kooste kohta, ette nähtud direktiiviga 812/2013, ei ole mõeldud selliste koosluste loomiseks.

Aparaat on varustatud nutika lahendusega, mis lubab seda kohaldada kasutaja nõutud profiiliga. Õigesti kasutatuna on aparraadi päevane energiatarbimine "Qelec* (Qelec, week, smart/Qelec,week)" väiksem kui võrdväärsel tootel, millel puudub nutikas juhtimine.

Aparaat vastab rahvusvaheliste elektriohutuse standardite IEC 60335-1; IEC 60335-2-21 nõuetele. CE märgistus tootel tähistab vastavust järgmistele Ühenduse direktiividele, mille põhialuseid see täidab:

- LVD Low Voltage Directive: EN 60335-1, EN 60335-2-21, EN 60529, EN 62233, EN 50106.
- EMC Electro-Magnetic Compatibility: EN 55014-1, EN 55014-2, EN 61000-3-2, EN 61000-3-3.
- RoHS2 Risk of Hazardous Substances: EN 50581.
- ErP Energy related Products: EN 50440.

Toode vastab standardi REACH nõuetele.

PAIGALDUSNÕUDED (paigaldajale)

Nõuetekohase talitluse tagamiseks tuleb see toode, v.a. horisontaalsed mudelid (Tabel 1), paigaldada vertikaalselt. Pärast paigaldamist ja enne vee lisamist või seadme ühendamist vooluvõrku kontrollige vastava mõtetsaadise (nt vesiloodi) abil, kas seade on paigaldatud täiesti vertikaalselt.

Seadmes soojendatakse vesi temperatuurini, mis jääb alla keemispunkti. Seade ühendatakse veetarnesüsteemiga vastavalt seadme tööomadustele ja võimsusele.

Enne seadme ühendamist:

- kontrollige, kas seadme spetsifikatsioon (vt nimiplaadilt) vastab kliendi nõuetele;
- veenduge, et paigaldis vastab seadme IP turvaklassile (kaitse vedelike sissetungimise eest) vastavalt kehtivatele normidele;
- lugege juhiseid pakendile kinnitatud sildil ja seadme andmeplaadil.

See seade on mõeldud paigaldamiseks ainult siseruumidesse vastavalt asjakohastele kehtivatele normidele. Lisaks sellele peavad paigaldajad järgima allpool toodud soovitusi:

- **Niiske keskkond:** keelatud on seadme paigaldamine suletud (ventilatsioonita) ja niiskesse ruumidesse.
- **Miinuskraadid:** keelatud on paigaldada seadet tingimustes, kus temperatuur võib märkimisväärselt langeda ja kus võib tekkida jää.
- **Päikesevalgus:** keelatud on jätta seadet otsese päikesevalguse kätte, isegi akende olemasolu korral.
- **Tolm/aurud/gaas:** keelatud on seadme paigaldamine eriti ohtlike ainete nagu happeaurud, tolm või gaasiga küllastunud ained vahetusse lähedusse.
- **Elektrihaigused:** keelatud on seadme paigaldamine otse selliste elektriseadmete peale, mis ei ole kaitstud ootamatute pingekõikumiste eest.

Kui seinad on valmistatud telliskividest või perforeeritud plokkidest; kui kasutatakse piiratud staatilisusega vaheseinu või müüritisi, mis mingil moel erinevad nimetatutest, tuleb kõigepealt läbi viia kandekonstruksiooni staatilisuse kontroll.

Seinapealsed kinnituskonsud peavad olema piisavalt tugevad selleks, et kanda koormust, mis on veega täidetud boileri kaalust kolm korda raskem. Soovitame kasutada vähemalt 12 mm läbimõõduga kinnituskonsse.

Soovitame paigaldada seade (A Joon. 1) võimalikult lähedale selle kasutuskohale, et vältida soojuse hajumist torude kaudu.

Kohalikud eeskirjad võivad seada piiranguid elektriseadmete pesuruumidesse paigaldamisel. Seetõttu järgige kehtivate eeskirjade poolt määratud minimaalseid vahemaid.

Jätke hooldustööde hõlbustamiseks korgi ümber vähemalt 50 cm vaba ruumi, et oleks tagatud juurdepääs elektriosadele.

Veeühendused

Ühendage boileri vee sisse- ja väljalaske avad torude või liitmikega, mis suudavad taluda üle 90°C temperatuuri ning töörõhku ületavat survet. Seetõttu soovitame vältida kõrgetele temperatuuridele vastu mitte pidavate materjalide kasutamist.

Seade ei tohi töötada veega, mille karedus jääb allapoole 12 °F piiri ning eriti kareda vee puhul (üle 25 °F) soovitame kasutada sobivalt kalibreeritud ja jälgitavat veepehmedajat, kusjuures jääkkaredus ei tohi langeda 15 °F piirist madalamale.

Keerake sinise kraega külma vee sisselaske avasse T liitmik. T liitmiku ühele küljele keerake ainult võtmega avatav kraan boileri tühendamiseks (B joonis 2). T liitmiku teise otsa keerake kaasas olev kaitseventiil (A joonis 2).

Kaitseagregaat vastab Euroopa Standardile EN 1487

Osades riikides võib olla kohalike nõuetega sätestatud teistsuguste hüdrauliliste ohutusseadmete kasutamine. Nende nõuete teadmine ja õigete seadmete kasutamine on paigaldama palgatud spetsialiseerunud paigaldaja ülesanne.

Ohutusseadme ja boileri vahel on keelatud kasutada mistahes sulgeseadmeid (klappe, kraane vms).

Seadme tühenduskraan peab olema ühendatud äravoolutoruga, mille läbimõõt on vähemalt sama suur, kui seadme ühendustoru, ja mis on ühendatud lehriga, mis jätab vähemalt 20 mm-se õhuvahe, et oleks võimalik visuaalne kontroll.

Ühendage painduva ühenduse abil külma vee toru kaitseagregaadi sisendiga; kasutage vajadusel sulgeklappi (D joon. 2). Lisaks on tühenduskraani avamisel vajalik väljundisse (C joonis 2) ühendada vee ära juhtimise toru.

Ärge keerake ülesurve kaitseseadme paigaldamisel seda liiga kõvasti kinni ega manipuleerige seadist.

Kui veevärgi surve on lähedane kalibreeritud ventiili survega, tuleb seadme eemal kasutada rõhureduktorit.

Segistiseadmetele (kraanid või dušš) võimalike kahjustuste vältimiseks tuleb torudest ära juhtida kõik võimalikud vöörkehjad ja mustus.

Elektriühendused

Enne seadme paigaldamist tuleb teostada elektrisüsteemi põhjalik ülevaatus, veendumaks, et see vastab kehtivatele ohutusstandarditele, sobib boileri maksimaalse kasutatava võimsusega (vt andmesildi andmeid) ning elektriühenduseks mõeldud juhtmete läbimõõt sobib ja vastab kehtivale standardile.

Seadme tootja ei vastuta võimalike kahjustuste eest, mis tulenevad seadme maanduse puudumisest ega elektritoite kõrvalkalletest.

Enne seadme sisse lülitamist veenduge, et toitepinge vastab seadme nimiplaadile märgitud väärtusele.

Mitmikpistikupesade, pikenduste või adapterite kasutamine on rangelt keelatud.

Rangelt on keelatud vee-, kütte või gaasitorustiku kasutamine maandusühendusena.

Kui seade on varustatud toitekaabliga ja see vajab vahetamist, kasutage samasuguse märgistuse ja omadustega kaablit (tüüp H05VV-F 3 x 1,5 mm², läbimõõduga 8,5 mm). Lükake toitekaabel (tüüp H05VV-F 3x1,5, läbimõõt 8,5 mm) läbi seadme tagaosas oleva vastava ava kuni klemmilistuni (**M**, joon. 3-4-5-6).

Seadme võrgust eraldamiseks tuleb kasutada kahepooluselist lüliti, mis vastab kehtivatele riiklikele standarditele (kontaktide avanemine vähemalt 3 mm, soovitatav on kasutada kaitseid).

Seade peab olema maandatud ja maanduskaabel (see peab olema kollane-roheline ja faaskaablitest pikem) on fikseeritud sümboliga  tähistatud klemmi külge (**G** joon. 3-4-5-6). Kinnitage toitekaabel tarnekomplekti kuuluva spetsiaalse juhtmeklambriga väikese otsaku külge.

Kui seade ei ole toitekaabliga varustatud, valige üks järgnevatest paigaldusviisidest:

- ühendus püsivõrguga, jäiga toruga (juhul kui seadmel ei ole kaasas vajalikku tarvikut juhtme kinnitamiseks), kasu tada kaablit miinimum seksiooniga 3x1,5 mm²;
- elastse kaabli abil (tüüp H05VV-F 3 x 1,5mm², läbimõõt 8,5 mm), kui seade on varustatud kaabli kinnitiga.

Seadme katsetamine ja käivitamine

Täitke seade enne selle käivitamist kraaniveega.

Selleks tuleb avada hoonesisesel paigaldisel keskkraan ning kuum vee kraan, kuni kogu õhk on paagist väljunud.

Kontrollige visuaalselt veekete olemasolu kinnituste juures ning vajaduse korral pingutage nad üle.

Lülitage seade lüliti sisse.

HOOLDETÖÖD (vastava väljaõppega isikutele)

Enne teeninduskeskusesse helistamist kontrollige, et viga ei ole põhjustanud voolu- või veekatkestus.

Tähelepanu! Võtke enne tööde alustamist seade vooluvõrgust välja.

Seadme tühjendamine

Tühjendage seade allkirjeldatud viisil:

- sulgege sulgeklapp, kui see on paigaldatud (**D** joon. 2), või vastasel juhul hoone süsteemi keskkraan;
- keerake kuumaveekraan lahti (vanni või valamusse);
- avage äravoolukraan B (joonis 2).

Võimalik komponentide väljavahetamine

Eemaldage kate, mille kaudu avaneb juurdepääs elektriseadmetele.

- **Mudelik, mis on varustatud joonistel 3 osutatud kasutajaliidesega:**
elektroonilise termostaadi hooldus (osa **T**), ühendage lahti toitekaabel (osa **C**) ja kontrollpaneeli juhe (osa **Y**). Seejärel eemaldage see oma pilust. Olge tähelepanelik ja vältige anduri tugiavara liigset painutamist (osa **K**). Kontrollpaneeli hooldus (osa **W**), ühendage lahti juhe (osa **Y**) ja keerake kruvid lahti.
- **Kasutage ainult tootja volitatud teeninduskeskustest saadud originaalvaruosi.**

Perioodiline hooldamine

Soovitame seadme heade töötulemuste tagamiseks eemaldada takistilt katlakivi (**R** joon. 8) iga kahe aasta tagant (väga kareda vee korral tuleb seda teha veelgi tihedamalt).

Kui te ei soovi kasutada selleks eesmärgiks mõeldud vedelikke, võib katlakivi eemaldada ka käitsi, pöörates sealjuures tähelepanu sellele, et takisti pinda ei kahjustataks.

Magneesiumanood (**N** joon. 8) tuleb välja vahetada iga kahe aasta tagant, sest vastasel juhul garantii katkeb. Agressiivse või kloriidirikka vee korral soovitame kontrollida anoodi kord aastas.

Anoodi eemaldamiseks võtke kütteelement lahti ning kruvige anood kinnitusklambri välja.

KASUTAMISJUHENDID

Lähtestamine/Diagnostika

- **Mudelid, mis on varustatud joonistel 3 osutatud kasutajaliidesega:**
Ühe ülalpool nimetatud rikke korral lülitub seade "rikkeolekusse" ja kontrollpaneelil olevad kõik LED valgusdioodid hakkavad üheaegselt vilkuma.
- **Lähtestamine:** seadme lähtestamiseks lülitage seade nupust (⏻) välja ja seejärel uuesti sisse (osa A). Kui rike kaob kohe pärast lähtestamist, taastub seadme normaalne talitus. Vastasel juhul jäävad LED valgusdioodid vilkuma. Sel juhul pöörduge tehnilise abi keskuse poole.
- **Diagnostika:** diagnostikafunktsiooni aktiveerimiseks vajutage nuppu (⏻) (osa A) 5 sekundiks all. Vea tüübile osutavad viis LED valgusdioodi (osa 1→5), vastavalt järgmisele diagrammile:
LED valgusdiood osa 1. – viga sisetrükkplaadis;
LED valgusdiood osa 2. – viga anoodis (mudelid, mis on varustatud aktiivse anoodiga);
LED valgusdiood osa 3. – viga NTC 1/NTC 2 temperatuurianduris (tühijookos või lühis);
LED valgusdiood osa 5. – üks andur on tuvastanud vee ülekuumenemise;
LED valgusdioodid osa 4. ja 5. – üldine ülekuumenemine (viga trükkplaadis);
LED valgusdioodid osa 3. ja 5. – viga anduri diferentsiaalis;
LED valgusdioodid osa 3., 4. ja 5. – seade töötab, kuid puudub vesi.
Diagnostikafunktsioonist väljumiseks vajutage nupule (⏻) (osa A) või oodake 25 sekundit.
- **Lähtestamine:** seadme lähtestamiseks lülitage seade nupust (⏻) välja ja seejärel uuesti sisse (osa A). Kui rike kaob kohe pärast lähtestamist, taastub seadme normaalne talitus. Vastasel juhul jäävad veakoodid näidikul vilkuma. Sel juhul pöörduge tehnilise abi keskuse poole.

Kuumdesifintseerimise funktsioon (legionella-vastane)

Legionella-vastane funktsioon on aktiivne vaikimisi. Funktsioon seisneb ühetunnilises vee kuumutustsüklis (60 °C), mis mõjub baktereid hävitava termilise desinfektsioonina.

Tsüklil käivitub toote esmakäivitusel ning iga kord, kui seade taaskäivitub pärast voolutoite katkemist. Kui toode töötab alati 55 °C tasemel madalamal temperatuuril, korratakse tsüklit 30 päeva möödudes. Kui toode on välja lülitatud, on legionella-vastane funktsioon deaktiveeritud. Kui seade lülitatakse legionella-vastase tsükli käigus välja, funktsioon deaktiveerub. Iga tsükli lõpus läheb töotemperatuur jälle kasutaja poolt eelseadistatud temperatuurile. Kuumdesifintseerimise aktiveerumine on näha temperatuuri tavalise tõusmisena 60°C tasemele. Legionella-vastase funktsiooni püsivalt tähistamiseks võib vajutada 4 sekundiks korraka nuppudele „ECO” ja „+”; deaktiveerumist kinnitab 40 °C tähistava valgusdioodi kiire 4 sekundit kestev vilkumine. Legionella-vastase funktsiooni uuesti aktiveerimiseks tuleb korrata ülal kirjeldatud toiminguid; aktiveerumise kinnituseks vilgub 60 °C tähistav valgusdiood kiirelt 4 sekundit.

Temperatuuri seadistamine ja seadme funktsioonide aktiveerimine

- **Mudelid, mis on varustatud joonistel 3 osutatud kasutajaliidesega:**

Seadme sisselülitamiseks vajutage nupule (⏻) (osa A). Soovitud temperatuuri sisestamiseks vahemikus 40°C kuni 80°C kasutage nuppe „+” ja „-”.

Soojenemisfaasis põlevad püsivalt LED valgusdioodid (osa 1→5), mis vastavad hetkel saavutatud veetemperatuurile; kõik järgmised LED valgusdioodid (kuni seadistatud temperatuurini) hakkavad järgemööda vilkuma.

Kui temperatuur langeb, näiteks kui on kasutatud kuuma vett, käivitub soojenemisprotsess automaatselt uuesti ja viimane püsivalt põlev LED valgusdiood ja seadistatud temperatuurile vastav valgusdiood hakkavad järgemööda uuesti vilkuma. Seadme esmakordsel sisselülitamisel aktiveerub seadme vaikimisi seadistus 70°C.

Elektrikatkestuse korral või kui seade lülitatakse nupust (⏻) välja (osa A), salvestub mälusse viimati seadistatud temperatuur. Soojenemisfaasis võib seadmest kostuda kergelt töömüra.

Kütmise ajal indikaator tuli põleb.

ECO EVO FUNKTSIOON

„ECO EVO” funktsioon sisaldab kasutaja tarbimisharjumuste suhtes rakendatavat iseõppivat tarkvara, mis võimaldab minimeerida soojuse eraldumist ja maksimeerida energiakokkuvõid. See funktsioon, mis on olemas kõikidel „SMART” funktsiooniga mudelitel (vt Tabel 1), on vaikimisi aktiivne.

„ECO EVO” tarkvara käivitub esialgsel ühe nädala pikkusel õppeperioodil, mille jooksul toode hakkab toimima tootekirjelduses (A lisa) nimetatud temperatuuril ja salvestab kasutaja energiavajadused. Alates teisest nädalast jätkub õppepapp, et mõista paremini kasutaja vajadusi, ja toode kohandab temperatuuri iga tund energiavajadustele, et suurendada energiasäästu. „ECO EVO” tarkvara aktiveerib vee soojendamise toote enda poolt automaatselt määratud ajal ja hulgal kasutaja tarbimisharjumuste põhjal. Nendel perioodidel päeva jooksul, millal eemaldamist ei ole planeeritud, tagab toode siiski kuuma vee tagavara.

„ECO” funktsiooni aktiveerimiseks vajutage asjaomast nuppu.

Saadaval on kaks töörežiimi:

- 1) reguleerides temperatuuri käsitsi (vt lõiku „Temperatuuri reguleerimine ja funktsioonide aktiveerimine“): välja lülitatud „ECO“ nupuga, aktiveerub „käsitsi“ režiim. Selles režiimis jätkab toode kasutaja energiavajaduste järgimist, muutmata seejuures kasutaja poolt valitud temperatuuri. Kui vajutatud on „ECO“ nuppu, süttib vastav LED-tuli ja „ECO EVO“ funktsioon taaskäivitub, olles käesoleval juhul kohe aktiivne, sest „õppeetapp“ on juba lõpule viidud;
 - 2) **ECO EVO:**
 - pärast ühenädalast pidevat õppeetappi tekitab boiler kuuma vett hulgas, mis vastab aja jooksul uuendatavale statistilisele nõudluse prognoosile: selleks määratakse temperatuur automaatselt kindlaks ning see on alati vahemikus Tmiinimum=40°C ja kasutaja poolt määratud maksimaalne temperatuur (vaikimisi võrdub maksimaalne temperatuur tootekirjelduses [A lisa] nimetatud väärtusega);
 - „ECO“ nupu pikaajaline vajutamine põhjustab vastava LED-tule vilkumist ligikaudu 4 sekundi vältel ja õppeprotsessi uuesti alustamist (alates esimesest nädalast). Seda toimingut kasutatakse kasutaja vajaduste mälust kustutamiseks ja taaskäivitamiseks (püsilähtestamine).
 - **Hoiautus:** kui „ECO“ LED-tuli on süttinud, võimaldab „+/-“ nuppude või „ECO“ nupu vajutamine juurdepääsemist eespool kirjeldatud käsitsi režiimile („ECO“ LED-tuli lülitub välja).
- ECO EVO funktsiooni korrektse toimimise tagamiseks ei tohi toodet eemaldada toitevõrgust.

SHOWER READY

Shower Ready LED-tuli (B, Joonis 3) annab märku sellest, kas on piisavalt sooja vett vähemalt ühe duši jaoks. Sooja vee hulk sõltub siseparameetritest ja on mudelite lõikes erinev.

MAX FUNKTSIOON

Max funktsioon (C, Joonis 3) aktiveeritakse/inaktiveeritakse vastaval nupul vajutamisega. Kui funktsioon on aktiivne, siis LED-tuli põleb. Max funktsioon määrab ajutiselt määratud temperatuuriks 80 °C, möödudes nii eelnevast töörežiimist (kui Eco funktsioon on aktiivne, katkestatakse ajutiselt iseõppefunktsioon ja režiim inaktiveerub määratud temperatuuri saavutamisel).

Max funktsioon inaktiveeritakse samuti seiskumisvea esinemisel, „VÄLJA LÜLITATUD“ oleku käivitumisel või „+/-“ nuppude vajutamisel määratud temperatuuri muutmiseks.

Määratud temperatuuri seadmine

Vajutades PLUS- või MIINUS-nuppe saab kasutaja valida määratud temperatuuri (millest annavad märku temperatuuri LED-tuled, kui muud LED-tuled on välja lülitatud). Nuppude igakordne vajutus suurendab või vähendab määratud temperatuuri 10 kraadi võrra. Kui 5 sekundi vältel ei tehta täiendavaid toiminguid, siis määratud temperatuur kinnitatakse ja salvestatakse.

SEISKUNUD OLEK

Võimalikke seiskunud olekuid on kaks:

- **PUUTEJUHTSEADME SEISKUNUD OLEK**
Kui tuvastatakse puutejuhtseadme viga, ei ole võimalik puutetundliku LED-ekraani olekut kindlaks määrata ja seda ei ole võimalik juhtida.
Sellest olekust annab märku temperatuuri LED-tulede vilkumine (kiiresti, kui toode on sisse lülitatud; aeglaselt, kui see on välja lülitatud).
- **MUU SEISKUNUD OLEK**
Kui tuvastatakse muid vigu, hakkavad kõik LED-tuled vilkuma.
Püsiva vea lähtestamiseks, kui võimalik, tuleb vajutada SISSE-/VÄLJALÜLITAMISE nuppu (Joonis 3A), et toodet sisse ja välja lülitada. Esinenud vea kinnitamiseks tuleb siseneda diagnoosimisolekusse, hoides samaaegselt 3 sekundi vältel all SISSE-/VÄLJALÜLITAMISE nuppu ja MAX nuppu. Selles olekus peab temperatuuri LED-tuli näitama viga vastavalt Tabelile 1.4. 25 sekundit hiljem naaseb süsteem seiskunud olekule. Märkus: Hiina turul (määratud lähiväljaside kaudu) toode lähtestatakse, hoides samaaegselt 5 sekundi vältel all SISSE-/VÄLJALÜLITAMISE nuppu ja ECO nuppu.

KASULIK TEAVE (kasutajale)

Enne seadmes mistahes puhastustööde tegemist tuleb veenduda, et olete seadme välja lülitanud st selle väline lüliti on asendis OFF (VÄLJAS). Ärge kasutage putukatõrjevahendeid, lahusteid ega agressiivseid pesuvahendeid, mis võivad kahjustada seadme värvitud või plastmassist osi.

Kui väljuv vesi on külm, kontrollige järgnevat:

- seade on ühendatud elektritoitega ning selle väline lüliti on asendis ON (SEES).
- süttinud on vähemalt 40 °C (vt. 1) tähistav valgusdiiod (mudelites, mis on varustatud joon. 3 ära toodud kasutajaliidesega);

Kui kraanidest väljub auru:

Katkestage seadme elektrihüendus ning võtke ühendust tehnobiga:

Kui sooja vee vool on liiga nõrk, kontrollige järgnevat:

- veevõrgu survet;
- võimalik vee sisse- ja väljalasketorude takistatus (deformeerumine või setete kogunemine).

Kui ülerõhu vastasest seadmest lekib vett

Ülerõhu vastase seadme tilkumine vee soojendamise ajal on normaalne. Kui soovite tilkumist vähendada, siis tuleb paigaldada seadmest ülesvoolu paisuva paagiga seade. Kui tilkumine toimub kütmise välisel ajal, siis kontrollige:

- seadme kalibreeritust;
- veevõrgu survet.

Tähelepanu: Kunagi ei tohi takistada seadme väljalaskeava.

ÄRGE MITTE MINGIL JUHUL ÜRITAGE SEADET ISE PARANDADA, VAID PÖÖRDUGE ALATI VASTAVA VÄLJAÕPPEGA ISIKU POOLE.

Märgitud andmed ja omadused ei kohusta tootjat, kel jääb õigus viia sisse vajalikke muudatusi ilma, et see kohustaks teda sellest eelnevalt teada andma või asendama.



See toode vastab direktiivi WEEE 2012/19/EU.

Seadmel nähtav prügikasti sümbol tähistab seda, et aparaat tuleb kasuliku eluea lõpus ära visata muudest jätmetest eraldi. Kasutaja peab toote äraviskamisel viima selle kogumispunkti, kus kogutakse elektrilisi ja elektroonilisi seadmeid.

Alternatiiviks on seadme tagastamine edasimüüjale uue toote ostmise hetkel. Vastavalt Itaalia seadustele on võimalik jätta 25 cm väiksemaid elektroonilisi seadmeid ilma ostmiskohustuseta elektroonilisi tooteid müüvatesse poodidesse, mille pindala on vähemalt 400 ruutmeetrit.

Aparaadi viimine kogumispunkti ja seal selle nõuetekohane lammutamine, käitlemine ja ümbertöötlemine aitab vähendada negatiivseid mõjusid loodusele ja tervisele ning soodustab aparaadis kasutatud materjalide taaskasutamist.

ОБЩИЕ УКАЗАНИЯ ПО БЕЗОПАСНОСТИ

1. **Внимательно прочесть инструкции и предупреждения, которые приводятся в данном руководстве, так как дают важные указания относительно безопасной установки, эксплуатации и техобслуживанию.**
Настоящая брошюра является неотъемлемой и важной частью изделия. Должно сопровождать прибор даже в случае передачи другому собственнику или пользователю и/или в случае установки на другую установку.
2. Завод-изготовитель не несёт ответственности за урон, нанесённый людям или животным, а также имуществу при несанкционированной эксплуатации или при несоблюдении инструкций, приведённых в данной брошюре.
3. Установка и техобслуживание приборы должны быть выполнены квалифицированным персоналом, как описано в соответствующих параграфах. Использовать исключительно оригинальные запчасти. Несоблюдение приведённой выше информации может негативно повлиять на безопасность и привести **к отмене** ответственность изготовителя.
4. Упаковочные элементы (скобы, пластиковые пакеты, вспененный полистирол) не должны быть оставлены доступными для детей, так как являются источником опасности.
5. Оборудование может быть использовано детьми возрастом моложе 8 лет, лицам с пониженными физическим, умственными или сенсорными способностями, а также, без необходимого опыта или необходимых знаний, если находятся под контролем или получили необходимые инструкции по безопасной эксплуатации прибора и усвоили риски, которые их касаются. Дети не должны играть с прибором. Очистка и техобслуживание должны выполняться пользователем и не должны выполняться детьми под контролем.
6. **Запрещено** касаться прибора босиком или если кожа частично влажная.
7. Перед тем, как использовать прибор и в ходе работ по плановому и внеплановому ремонту следует наполнить водой бак водонагревателя и еще раз полностью спустить воду с тем, чтобы избавиться от остатков грязи.
8. Если прибор оснащён кабелем электропитания, в случае его замены обратиться в уполномоченный сервисный центр или к квалифицированному персоналу.

9. Необходимо привинтить водную трубу на входе прибора с помощью предохранительного клапана, в соответствии с национальными стандартами. Для стран, где действует стандарт EN 1487, блок безопасности должен иметь максимальное давление 0,7 МПа, должен включать не менее одного отсекающего клапан, запорный клапан, предохранительный клапан, отсекающее устройства гидравлической заправки.
10. Предохранительное устройство от повышенного давления (клапан или предохранительный узел) не должен быть разобран или должен периодически запускаться в работу чтобы проверить, что нет блокировки и для удаления следов накипи.
11. Капание с устройства против повышенного давления - нормальное явление на этапе **нагрева** воды. По этой причине необходимо подключить слив, при этом оставить его постоянно открытым для атмосферы, с дренажной трубой, установленной под постоянным уклоном, в помещении, где отсутствует обледенение.
12. Необходимо опорожнить прибор, отключить от сети электроснабжения, в период простоя если в помещении есть риск замораживания.
13. Горячая вода вырабатывается при температуре свыше 50°C, на рабочих кранах может привести к тяжким ожогам. Дети, инвалиды и пожилые люди больше всего подвержены данному риску. Поэтому, рекомендуется использовать смесительный термосатический клапан, который привинчивается к трубе на выходе воды из прибора, отмечается красным хомутом.
14. Не должно быть воспламеняющихся элементов в контакте или вблизи с прибором.
15. Не находится под прибором и не размешать какой либо предмет, который может, например, быть повреждён утечкой воды.

БАКТЕРИЦИДНАЯ ФУНКЦИЯ ПРОТИВ LEGIONELLA

Legionella - это тип палочных бактерий, которые обычно присутствуют в любых натуральных источниках воды. Болезнь от legionella заключается в особом виде воспаления легких от испарений воды, содержащей эти бактерии. По этой причине необходимо избегать длительного застоя воды в водонагревателе, который, следовательно, после использования необходимо либо использовать, либо опорожнять не реже 1 раза в неделю.

Европейский норматив CEN/TR 16355 предоставляет инструкции касательно правильных мер во избежание размножения legionella в питьевой воде, а также при наличии местных нормативов, предписывающих дополнительные ограничения касательно legionella, они должны соблюдаться.

Данный электронный водонагреватель использует автоматическую бактерицидную функцию для воды, активированную по умолчанию. Эта система включается каждый раз при включении водонагревателя, и в любом случае каждые 30 дней, доводя температуру воды до 60°C.

Внимание: в процессе выполнения цикла термической бактерицидной функции высокая температура воды может привести к ожогам. Проверьте всегда температуру воды перед принятием душа или ванны.

ТЕХНИЧЕСКИЕ ХАРАКТЕРИСТИКИ

Чтобы ознакомиться с техническими характеристиками, смотрите номинальные данные на табличке (расположена рядом с трубами входа и выхода воды).

Таблица 1 - Данные об изделии						
Модельный ряд	50		80		100	
Вес (кг)	17		22		26	
Тип монтажа	Вертикальная	Горизонтальная	Вертикальная	Горизонтальная	Вертикальная	Горизонтальная
Модель	См табличку технических характеристик					
SMART	X	-	X	X	X	X
Qelec (kWh)	6,893	-	7,323	7,113	7,455	7,249
Qelec, week, smart (kWh)	24,558	-	25,435	25,552	26,002	25,879
Qelec, week (kWh)	29,678	-	32,942	33,330	33,778	34,823
График нагрузки	M	-	M	M	M	M
L _{wa}	15 dB					
η _{wh}	40,0%	-	40,0%	40,0%	40,0%	40,0%
V40 (L)	65	-	92	87	130	103
Емкость (л)	49		75		95	

Данные таблицы, а также данные Паспорта Изделия (Приложение А, которое является неотъемлемой частью данного руководства) были получены согласно Директивам ЕС 812/2013 и 814/2013.

Изделия без этикетки и соответствующего паспорта для комплексных систем нагрева воды и систем солнечных батарей, предусмотренных регламентом 812/2013, не предназначены для реализации таких систем.

Устройство оснащено смарт-функцией, что позволяет адаптировать энергопотребление к эксплуатационному профилю пользователей. При правильной работе, ежедневное потребление устройства равно "Qelec*(Qelec,week,smart/Qelec,week)" ниже чем у продукта равный без смарт-функции.

Настоящее изделие соответствует международным нормам электробезопасности IEC 60335-1; IEC 60335-2-21. Маркировка CE гарантирует соответствие изделия следующим Европейским Директивам и удовлетворяет их основным требованиям:

- LVD Low Voltage Directive: EN 60335-1, EN 60335-2-21, EN 60529, EN 62233, EN 50106.
- EMC Electro-Magnetic Compatibility: EN 55014-1, EN 55014-2, EN 61000-3-2, EN 61000-3-3
- RoHS2 Risk of Hazardous Substances: EN 50581.
- ErP Energy related Products: EN 50440.

Данное изделие соответствует техническому регламенту REACH.

ТРЕБОВАНИЯ ПО МОНТАЖУ ПРИБОРОВ (для представителей монтажной организации)

Данное изделие, за исключением горизонтальных моделей (таблица 1), это прибор, который должен быть установлен вертикально для правильной эксплуатации. По завершении установки и перед любым заполнением воды и подключением электропитания, использовать контрольный инструмент (например, ватерпас) чтобы проверить правильной установки. Прибор необходим для подогрева воды при температуре, ниже температуры кипения. Он должен быть подключен к сети подачи сантехнической воды, в соответствии с эксплуатационными качествами и объемом.

Перед тем, как подключить прибор, необходимо:

- Проверить, что характеристики (см. данные таблички) удовлетворяют требованиям клиента.
- Проверить, что установка соответствует степени IP (защита от проникновения жидкости) прибора, согласно действующим нормативным требованиям.
- Прочитать этикетку упаковки и табличку с характеристиками.

Данный прибор разработан для установки исключительно во внутренних помещениях в соответствии с действующими нормами, а также, следовать предупреждениям по наличию:

- **Влажность:** не устанавливать прибор в закрытых (не проветриваемых) и влажных помещениях.
- **Обледенение:** не устанавливать прибор в среде, где может быть понижение температуры до критических уровней с риском образования льда.
- **Солнечное излучение:** прибор не должен находиться под прямыми солнечными лучами, даже при наличии стекла.
- **Пыль/пары/газ:** не устанавливать прибор в наличии особенно агрессивных сред, таких как кислотные пары, пыль или насыщенные газом.
- **Электрические разряды:** не устанавливать прибор непосредственно на линии электропитания, не защищенные от скачков напряжения.

Если стены выполнены из кирпичной или перфорированных блоков, перегородок с ограниченной статичностью или из кладки отличной, от указанной выше, необходимо выполнить предварительную статическую проверку опорной системы.

Крюки крепления к стене должны быть таковыми, чтобы выдерживать тройной вес водонагревателя, заполненного водой. Рекомендуется использовать крюки диаметром не менее 12 мм.

Рекомендуется установить прибор (А рис. 1) как можно ближе к точкам использования, чтобы ограничить утечку тепла вдоль трубопровода.

Местные нормы могут предусматривать ограничения для установки прибора в ванную комнату, следовательно, соблюдать минимальные расстояния, предусмотренные нормативными требованиями.

Для удобного проведения операций техобслуживания, обеспечить свободное пространство вокруг обшивки не менее чем 50 см от электрических компонентов.

Гидравлическое соединение

Подключить вход и выход водонагревателя с устойчивыми трубами или переходниками, не только к рабочему давлению, но и к температуре воды, которая может достигать и даже превышать 90 °C. Поэтому, не рекомендуются материалы, которые не выдерживают такие температуры.

Устройство не рассчитано на работу с водой, жесткостью менее 12°F и, наоборот, при воде с жесткостью выше 25°F рекомендуется использовать умягчитель, должным образом настроенный и отслеживаемый. В данном случае остаточная жесткость воды не должна опускаться ниже 15°F.

Привинтить входную трубу воды к прибору, отмеченный синим хомутом, к тройнику. На настоящий переходник привинтить с одной стороны вентиль для слива водонагревателя (В рис. 2) регулируется только с помощью инструмента, на другой выход, устройство против повышенного давления (А рис. 2).

Предохранительный блок соответствует Европейскому Стандарту EN 1487

В некоторых странах требуют применения специальных предохранительных устройств согласно положениям местных законов; задача приглашенного квалифицированного монтажника состоит в том, чтобы оценить пригодность предохранительного устройства для использования в данной ситуации.

Запрещено устанавливать любое отсекающее устройство (клапаны, вентили и т.д.) между предохранительным устройством и водонагревателем.

Сливное отверстие устройства должно быть подсоединено к сливной трубе равного либо большего диаметра через воронку, при помощи которой образуется зазор, как минимум, 20 мм для визуального контроля. С помощью шланга подключить к трубе холодной воды в сети, подача на предохранительный узел, при необходимости, использовать отсекающий вентиль (D рис. 2). А также, в случае открытия сливного крана, установить сливной шланг воды, установленный на выходе (C рис. 2).

Не привинчивать предохранительный узел, не форсировать концевой выключатель и не разбирать его.

При отсутствии давления в сети, близкой к значениям тарирования клапана, необходимо установить редуктор давления как можно дальше от прибора. Если необходимо установить узлы смесителей (комплект кранов или душ), необходимо выполнить стравливание трубопровода и загрязнений, которые могут вызвать повреждения.

Электрическое подключение

Необходимо перед тем, как установить прибор, выполнить тщательную проверку электросистемы, проверяя соответствие действующим правилам безопасности, соответствие максимальной потребляемой мощности нагревателя воды (смотреть данные на табличке) и что сечение соединительных кабелей соответствует действующим нормативным требованиям.

Изготовитель прибора не несёт ответственность за урон, нанесённый отсутствием заземления или сбоями электропитания.

Перед запуском в эксплуатацию, проверить, что напряжение в сети соответствует значению на табличке приборов. Запрещено использовать электрические распределители, удлинители и адаптеры.

Запрещено использовать трубы гидравлической установки, отопления или газа для подключения заземления прибора. Если прибор поставляется с кабелем электропитания, в том случае, если необходимо его заменить, необходимо использовать кабель с идентичными характеристиками (тип H05VV-F 3x1,5 мм², диаметр 8,5 мм). Кабель электропитания (тип H05VV-F 3x1,5 мм², диаметр 8,5 мм) должен быть введён в специальное отверстие, которое находится в задней части прибора и провести до достижения клемм термостата (**M** рис. 3-4-5-6).

Для отключения прибора от сети необходимо использовать двухполюсный выключатель, которые отвечает действующим стандартам (открытие контактов не менее чем на 3 мм, рекомендуется установка плавких предохранителей).

Заземление является обязательным: кабель заземления, который должен быть желто-зеленого цвета и превышать по длине фазные кабели, крепится к клемме с символом (**G** рис. 3-4-5-6).

Если прибор не оснащён кабелем электропитания, способ установки должен быть выбран среди следующих:

- подсоединение к фиксированной сети посредством жесткой трубы (если прибор не оборудован зажимом); использовать кабель с минимальным сечением 3x1,5 мм²;
- с помощью гибкого кабеля (типа H05VV-F 3x1,5 мм², диаметром 8,5 мм), если прибор оснащён кабеледержателем.

Проверочные испытания и включение прибора

Перед тем, как включить прибора, заполнить контур проточной водой.

Настоящее заполнение выполняется при открытии центрального вентиля бытовой установки и горячей воды, до выхода всего воздуха из бака.

Визуально проверить наличие утечки воды из фланца, при необходимости, затянуть болты, не перетягивая. Включить прибор с помощью выключателя.

ТЕХНИЧЕСКОЕ ОБСЛУЖИВАНИЕ (для квалифицированного персонала)

Перед тем, как запрашивать операцию в Сервисном Центре в связи с возможной поломкой, проверит, что прерывание работы не вызвано другими причинами, например, временное отсутствие воды или электроэнергии.

Внимание: перед тем, как выполнить любую операцию, отключить прибор от сети электропитания.

Слив прибора

Приступить к опорожнению прибора, как описано ниже:

- Закройте запорный кран, если он установлен (**D** рис. 2), в противном случае центральный кран бытовой системы;
- откройте кран горячей воды на смесителе (в раковине или ванной);
- откройте сливной кран **B** (рис. 2).

Замена компонентов

Снять обшивку, для проведения работ а электроприборах.

- **Для моделей с интерфейсом, указанным на рисунке 3:**

Чтобы заменить электронный термостат (поз. **T**), отсоедините питающий кабель (поз. **C**) и провода электронной платы (поз. **У**). Затем осторожно вытащите термостат из отверстия, не перегибая длинную планку, на которой расположены сенсоры (поз. **K**). Чтобы заменить пулы управления (поз. **W**), отсоедините провода (поз. **У**) и развинтите шурупчики.

- **Используйте только оригинальные запасные части от авторизованных сервисных центров производителя.**

Плановое техническое обслуживание

Для обеспечения хорошей производительности прибора выполнять процедуру удаления накипи с нагревательного элемента (R рис. 8) примерно каждые два года (в случае воды с высокой степенью жёсткости данную процедуру следует осуществлять чаще).

Если не используются специальные жидкие средства (в данном случае внимательно прочесть технические карточки антинакипана), можно расколотить твёрдое образование накипи, будьте осторожны, чтобы не разрушить нагревательный элемент.

Магнийевый анод (N рис. 8) необходимо заменять каждые 2 года, в противном случае, гарантия теряет силу. При наличии агрессивной воды или обогащённой хлоридами, рекомендуется проверять состояние анода каждый год. Для замены анода необходимо сначала демонтировать ТЭН,а затем открутить сам анод от крепежной пластины.

РУКОВОДСТВО ПО ЭКСПЛУАТАЦИИ

Перезапуск/Диагностика

- **Для моделей с интерфейсом, указанным на рисунке 3:**
Если возникает неисправность, прибор переходит с режим оповещения о поломках, и все его индикаторные лампочки на контрольной панели начнут одновременно мигать.
- **Перезапуск:** для перезапуска выключите и снова включите прибор, используя кнопку (поз. A). В случае, если неисправность может быть ликвидирована в процессе перезагрузки, то водонагреватель вернется в нормальный режим работы. В противном случае, индикаторы продолжают мигать. В этом случае обратитесь в авторизованный сервисный центр.
- **Диагностика:** для активизации функции диагностики нажмите и удержите кнопку (⏏) (поз. A) в течение 5 секунд. Вид неисправности будет показан пятью индикаторами (поз. 1-5) по следующей схеме:
Индикатор поз. 1- внутренняя неисправность электронной платы;
Индикатор поз. 2- неисправность анода (для моделей , оборудованных активным анодом) ;
Индикатор поз. 3-температурный датчик NTC1 /NTC2 (разрыв или короткое замыкание);
Индикатор поз. 5- перегрев воды, определенный отдельным датчиком;
Индикаторы поз. 4 и 5 -общий перегрев (неисправность электронной платы) ;
Индикаторы поз. 3 и 5-ошибка сенсорного дифференциала;
Индикаторы поз. 3, 4 и 5-запуск водонагревателя без воды
Для выхода из функции диагностики, нажмите кнопку (⏏) (поз. A) или подождите 25 секунд.
- **Перезапуск:** для перезапуска выключите и снова включите прибор, используя кнопку (⏏) (поз. A). В случае, если неисправность может быть ликвидирована в процессе перезагрузки, то водонагреватель вернется в нормальный режим работы. В противном случае, то код ошибки опять появится на дисплее. В этом случае обратитесь в авторизованный сервисный центр.

Функция «цикл термической санитарной обработки» (анти-легионелла)

Функция анти-легионеллы подключается по умолчанию. Заключается в цикле нагрева/поддерживание воды при температуре 60 °C на 1 ч., чтобы выполнить тепловую дезинфекционную функцию против соответствующих бактерий. Цикл запускается перед включением прибора и после каждого запуска после отключения электропитания. Если прибор работает всегда при температуре ниже 55 °C,цикл повторяется каждые 30 дней. Если прибор выключен, отключена функция анти-легионеллы. В случае выключения прибора во время цикла анти-легионеллы, прибор выключается и функция дезактивируется. По завершении каждого цикла рабочая температура возвращается к температуре, установленной ранее пользователем. Активация "цикла анти-легионеллы" отображается как обычная установка температуры в 60°C. Для постоянного отключения функции анти-легионеллы, держать одновременно нажатые кнопки "ЕССО" и "+" на 4 сек.; в подтверждении отключения, замигает светодиод 40 °C замигает быстро 4 сек. Для подключения функции анти-легионеллы повторить операцию, описанную выше; при подтверждении функции светодиод 60 °C быстро замигает 4 сек.

Регулировка температуры и активизация функций прибора

- **Для моделей с интерфейсом, указанным на рисунке 3:**
Включите водонагреватель , нажав кнопку (⏏) (поз. A). Установите желаемую температуру, используя кнопки «+» или«-». Уровень нагрева можно выбрать от 40°C до 80°C.
Во время фазы нагрева индикаторы (поз. 1-5), соответствующие температуре нагретой воды, будут гореть непрерывно. Все последующие индикаторы будут мигать (включая индикатор, соответствующий установленной температуре). Если температура воды в водонагревателе начинает падать (к примеру, во время пользования горячей водой), процесс нагрева начнется автоматически. И индикаторы между последним непрерывно горящим, соответствующим текущей температуре в водонагревателе, и индикатором, соответствующим установленной температуре, будут мигать. Во время первого включения температура нагрева по умолчанию установлена на уровне 70°C. В случае перебоев с питанием или отключения водонагревателя с помощью кнопки (поз. A), система запомнит последние температурные настройки. Во время нагрева возможно появление легкого шума, как результат процесса нагрева воды.

ФУНКЦИЯ ECO EVO

Функция «ECO EVO» представляет собой программное обеспечение с функцией самообучения. ПО запоминает потребление пользователя и соответствующим образом регулирует подогрев воды, обеспечивая экономии энергии. Данная функция, имеющаяся у моделей «SMART», показанных в таблице 1, стандартно включена.

Работа программного обеспечения «ECO EVO» заключается в первоначальном 1-недельном изучении и регистрации потребления энергии, в течение которого водонагреватель будет работать с температурой, указанной в перечне параметров (Приложение А). Со второй недели алгоритм, продолжая изучать потребление, начинает регулировать уставку температуры для оптимального удовлетворения ежедневной потребности в горячей воде и обеспечения экономии энергии. Программное обеспечение «ECO EVO» будет включать нагрев воды по времени и в степени, определённой автоматически по данным анализа. В отрезки дня, когда не планируется водоразбора, водонагреватель в любом случае будет хранить резерв горячей воды.

Для включения функции «ECO» нажмите соответствующую кнопку.

Имеется два режима работы:

1) **С ручной регулировкой температуры** (см. пар. «Регулировка температуры и включение функций устройства»): при отключённом светодиоде кнопке «ECO» водонагреватель будет работать в «ручном» режиме. В этом режиме он продолжит следить за потреблением горячей воды пользователем, но не будет изменять температуру, заданную пользователем. При нажатии кнопки «ECO» светодиод загорится и водонагреватель переключится в режим «ECO EVO», который в данном случае активируется сразу, поскольку «обучение» и так выполняется.

2) ECO EVO:

- После одной недели непрерывного обучения водонагреватель в любой момент будет держать наготове количество горячей воды, определённое по статистике потребления за предыдущее время для этого автоматически определяется температура, которая всегда находится в пределах от $T_{\min}=40^{\circ}\text{C}$ и максимальной температуры, заданной пользователем (стандартное значение максимальной температуры приведено в перечне параметров [Приложение А]).

- После длительного нажатия кнопки «ECO» светодиод замигает на 4 секунды и обучение начнётся с нуля (с первой недели). Данная функция позволяет сбросить полученные значения и начать всё заново (полный сброс).

- **Внимание!** В режиме «ECO» при нажатии кнопок «+/-» или «ECO» водонагреватель переключится в ручной режим, как описано выше (светодиод «ECO» погаснет).

Для обеспечения правильной работы функции ECO EVO рекомендуется не отключать водонагреватель от электрической сети.

ДУШ ГОТОВ

Светодиод «Душ готов» (В рис. 3) указывает на наличие горячей воды для минимум однократной мойки под душем. Количество горячей воды определяется во внутренних параметрах и зависит от модели.

ФУНКЦИЯ MAX

Функция Max (С рис. 3) включается и отключается соответствующей кнопкой. Если функция включена, светодиод будет гореть. Функция Max временно активирует температуру 80°C в обход уставки выбранного режима работы (если включена функция Eco, самообучение временно приостанавливается и отключается автоматически после достижения уставки). Функция Max также отключается при возникновении неполадки блока, переключении в состояние «ОТКЛ» или нажатии кнопок «+/-» для изменения уставок.

Ввод уставки температуры

Нажатием кнопок «+/-» пользователь может изменить уставку температуры (отображается на индикаторе, когда другие светодиоды не горят). Каждое нажатие кнопки увеличивает или уменьшает температуру на 10 градусов. После неактивности в течение 5 секунд уставка автоматически подтверждается и сохраняется.

БЛОКИРОВКА

Существует две блокировки

- БЛОКИРОВКА ПАНЕЛИ УПРАВЛЕНИЯ

При обнаружении неполадок панели управления состояние её светодиодов станет неопределённым и больше не сможет контролироваться.

О данном состоянии будет свидетельствовать мигание светодиода температуры (быстро, если водонагреватель включён, медленно — если отключён).

- ДРУГАЯ БЛОКИРОВКА

При обнаружении других неполадок все светодиоды будут мигать.

Для сброса не исчезающей самостоятельно ошибки, если возможно, необходимо нажать кнопку ВКЛ/ОТКЛ (рис. 3А) для отключения и включения водонагревателя. Для выяснения того, какая ошибка возникла, необходимо переключиться в режим диагностики, одновременно нажав на 3 секунды кнопки ВКЛ/ОТКЛ и MAX. В этом состоянии светодиод температуры просигнализирует об ошибке, как указано в табл. 1.4. Через 25 секунд система возвратится в состояние блокировки. Примечание: у изделий, выпущенных для китайского рынка (настраиваемых с помощью NFC), для сброса изделия необходимо одновременно нажать на 5 секунд кнопки ВКЛ/ОТКЛ и ECO.

ПОЛЕЗНАЯ ИНФОРМАЦИЯ (для пользователя)

Перед тем, как выполнить любую операцию по очистке прибора, проверить, что выключено изделие, установить для этого внешний выключатель в позицию ВЫКЛ. Не использовать инсектициды, растворители или агрессивные моющие средства, которые могут повредить окрашенные или пластмассовые компоненты.

Если вода на выходе холодна, проверить:

- если прибор подключен к электропитанию, проверить, проверить что внешний выключатель находится в позиции ВКЛ.
- что хотя бы светодиод 40 °С (п. 1) включен (для моделей с интерфейсом пользователя, представленным на рисунках 3);

При наличии пара, выходящего из крана:

Прерывает электропитание прибора и обратиться в службу технической поддержки.

Если недостаточный поток горячей воды, проверить:

- проверьте давление воды в водопроводе;
- затор входных и выходных труб воды (деформация или отложения).

Выход воды из устройства против повышенного давления

Капание воды с устройства считается нормальным явлением на этапе подогрева. Если вы хотите предупредить капание, необходимо установить расширительный бак на установке подачи.

Если утечка продолжается, когда не происходит нагрева, проверить:

- тарирование устройства;
- сетевое давление воды.

Внимание! Никогда не закупоривать сливное отверстие устройства!

ЕСЛИ НЕПОЛАДКА НЕ ПРЕРЫВАЕТСЯ, НЕ ПЫТАТЬСЯ ЧИНИТЬ ПРИБОРА, А ВСЕГДА ОБРАЩАТЬСЯ К КВАЛИФИЦИРОВАННОМУ ПЕРСОНАЛУ.

Данные и указанные спецификации могут быть изменены. Производитель оставляет за собой право внести любые необходимые изменения без предварительного уведомления или замены.



Данное изделие соответствует Директиве WEEE 2012/19/EU.

Перечеркнутый символ контейнера на оборудовании либо его упаковке означает, что изделие по окончании его срока службы подлежит утилизации отдельно от других типов отходов. Исходя из этого, пользователь по окончании срока службы изделия должен доставить его в соответствующий пункт утилизации электронных и электротехнических приборов и оборудования. В качестве альтернативного варианта оборудование можно вернуть в торговое предприятие в момент приобретения нового аналогичного изделия. Допускается бесплатный возврат для утилизации электрооборудования размерами менее 25 см в фирму с торговой площадью менее 400 кв.м без обязательства покупки нового товара. Раздельный сбор и последующая переработка, утилизация и повторное использование оборудования и приборов позволит уменьшить ущерб, причиняемый окружающей среде и вред здоровью, а также облегчить переработку и (или) вторичное использование комплектующих данного оборудования.

OGÓLNE INSTRUKCJE BEZPIECZEŃSTWA

1. **Należy uważnie przeczytać instrukcje i ostrzeżenia zawarte w niniejszej instrukcji, ponieważ dostarczają ważnych informacji dla bezpiecznego instalacji, użytkowania i konserwacji. Niniejsza instrukcja jest integralną i ważną częścią produktu. Musi zawsze towarzyszyć urządzeniu, nawet jeśli zostanie odstąpione innemu właścicielowi lub użytkownikowi i/lub przeniesione do innej instalacji.**
2. Producent nie ponosi odpowiedzialności za jakiegokolwiek szkody spowodowane niewłaściwym, błędnym lub nieuzasadnionym użyciem lub niezastosowaniem się do instrukcji zawartych w tym dokumencie.
3. Instalacja i konserwacja urządzenia muszą być wykonywane przez wykwalifikowany personel i zgodnie z tym, co zostało podane w odpowiednich paragrafach. Należy używać tylko oryginalnych części zamiennych. Niezastosowanie się do powyższego może zagrozić bezpieczeństwu i powoduje **utratę** wszelkiej odpowiedzialności ze strony producenta.
4. Elementów opakowania (zszywki, woreczki z tworzywa sztucznego, styropian itd.) nie należy pozostawiać w zasięgu dzieci, ponieważ są źródłem niebezpieczeństwa.
5. Z urządzenia mogą korzystać dzieci mające nie mniej niż 8 lat i osoby o ograniczonej zdolności fizycznej, sensorycznej czy umysłowej lub braku bez doświadczenia i niezbędnej wiedzy, pod warunkiem, że będą nadzorowane lub po otrzymaniu instrukcji dotyczących bezpiecznego korzystania z urządzenia i zrozumienia związanego z nim niebezpieczeństwa. Dzieci nie powinny bawić się urządzeniem. Czyszczeniem i konserwacją, które powinien przeprowadzić użytkownik, nie powinny zajmować się dzieci bez nadzoru.
6. **Zabrania się** dotykać urządzenia nie mając obuwia lub gdy części ciała są mokre.
7. Przed rozpoczęciem korzystania z urządzenia i po przeprowadzeniu konserwacji zwyczajnej lub nadzwyczajnej wskazane jest, aby napełnić wodą zbiornik urządzenia i ponownie go opróżnić w celu usunięcia ewentualnych pozostałych zanieczyszczeń.
8. Jeśli urządzenie wyposażone jest w kabel elektryczny zasilający, w przypadku jego wymiany należy skontaktować się z autoryzowanym centrum serwisowym lub zwrócić się do wykwalifikowanego personelu.
9. Wymagane jest, aby do rury wlotu wody urządzenia przykręcić zawór

bezpieczeństwa, zgodny z krajowymi przepisami. W przypadku krajów, które przyjęły normę EN 1487, zespół bezpieczeństwa musi zawierać maksymalne ciśnienie 0,7 MPa i obejmować co najmniej jeden zawór odcinający, zawór zwrotny, zawór bezpieczeństwa, urządzenie odłączające obciążenie hydrauliczne.

10. 10. Urządzenie chroniące przed nadmiernym ciśnieniem (zawór lub zespół bezpieczeństwa) nie może być naruszane i należy go okresowo uruchamiać w celu sprawdzenia, czy nie jest zablokowane oraz w celu usunięcia ewentualnych osadów kamiennych.
11. Krople spadające z urządzenia, które zabezpieczają przed nadmiernym ciśnieniem są **normalnym** zjawiskiem w fazie ogrzewania wody. Z tego powodu konieczne jest przyłączenie do kanalizacji, które pozostaje jednak zawsze otwarte, wykonane z rury spustowej zainstalowanej pochyłe ciąglem ku dołowi i w miejscu bez występowania lodu.
12. Należy koniecznie opróżnić urządzenie i odłączyć je od sieci zasilania elektrycznego, jeśli nie będzie się z niego korzystać lub ma pozostać w pomieszczeniu wystawionym na działanie mrozu.
13. Ciepła woda wypływająca z temperaturą 50°C przez kurki może spowodować poważne oparzenia. Dzieci, niepełnosprawni i osoby starsze są bardziej narażone na to ryzyko. Dlatego zaleca się stosowanie termostatycznego zaworu mieszającego, przykręconego do rury wylotowej wody urządzenia oznaczonego czerwonym kołnierzem.
14. Żaden łatwopalny element nie powinien stykać się i/lub znajdować się w pobliżu urządzenia.
15. Nie należy ustawiać się pod urządzeniem i umieszczać żadnych przedmiotów, które mogą być uszkodzone w razie ewentualnego wycieku wody.

FUNKCJA USUWANIA LEGIONELLI

Legionella jest rodzajem bakterii w kształcie pałeczki, której naturalnym środowiskiem jest woda źródlana. „Choroba legionistów” to szczególnie rodzaj zapalenia płuc wywołanego w wyniku wdychania pary wodnej zawierającej tę bakterię. W związku z tym, należy unikać długich ograniczeń w kwestii Legionelli.

Norma europejska CEN/TR 16355 zawiera wytyczne dotyczące najlepszych praktyk, jakie należy zastosować w celu zapobieżenia rozprzestrzenieniu się bakterii Legionella w wodzie pitnej. Jeśli występują, należy przestrzegać miejscowych przepisów nakładających dodatkowe ograniczenia w kwestii Legionelli.

Ten elektroniczny podgrzewacz wody wykorzystuje zautomatyzowany system dezynfekcji wody, który jest uruchamiany domyślnie. System ten zaczyna działać po każdorazowym włączeniu podgrzewacza wody, w każdym razie co 30 dni, ustawiając temperaturę wody na 60°C.

Uwaga: podczas wykonywania przez urządzenie cyklu dezynfekcji termicznej, wysoka temperatura wody może spowodować oparzenia. W związku z tym, przed kąpielą w wannie lub pod prysznicem, należy sprawdzić temperaturę wody.

CHARAKTERYSTYKI TECHNICZNE

Dane techniczne umieszczone na tabliczce (etykieta znajdująca się w pobliżu rur wlotu i wylotu wody).

Tabela 1 - Informacje o produkcie						
Gama produktu	50		80		100	
Masa (kg)	17		22		26	
Instalacja	Pionowy	Poziomy	Pionowy	Poziomy	Pionowy	Poziomy
Model	Patrz tabliczka					
SMART	X	-	X	X	X	X
Qelec (kWh)	6,893	-	7,323	7,113	7,455	7,249
Qelec, week, smart (kWh)	24,558	-	25,435	25,552	26,002	25,879
Qelec, week (kWh)	29,678	-	32,942	33,330	33,778	34,823
Profil obciążeń	M	-	M	M	M	M
L _{wa}	15 dB					
η _{wh}	40,0%	-	40,0%	40,0%	40,0%	40,0%
V40 (L)	65	-	92	87	130	103
Pojemność (l)	49		75		95	

Dane energii w tabeli i dodatkowe informacje podane w Wykazie Produktu (załącznik A, który jest nieodłączną częścią niniejszej instrukcji) są określone zgodnie z dyrektywami UE 812/2013 i 814/2013.

Produkty bez etykiety i odpowiedniej karty do zestawów podgrzewaczy i urządzeń słonecznych, o których mowa w rozporządzeniu 812/2013, nie są przeznaczone do stosowania w takich zestawach.

Urządzenie jest wyposażone w funkcję smart, która umożliwia dostosowanie poboru do profilu użytkowych użytkownika.

Jeśli z urządzenia korzysta się prawidłowo, codzienny pobór równy "Qelec* (Qelec,week,smart/Qelec,week)" jest mniejszy od tego, równoznacznego produktu bez funkcji smart".

To urządzenie jest zgodne z międzynarodowymi normami bezpieczeństwa elektrycznego IEC 60335-1, IEC 60335-2-21. Umieszczenie oznakowania CE na urządzeniu potwierdza jego zgodność z następującymi dyrektywami wspólnotowymi, których spe_nia zasadnicze wymagania:

- LVD Low Voltage Directive: EN 60335-1, EN 60335-2-21, EN 60529, EN 62233, EN 50106.
- EMC Electro-Magnetic Compatibility: EN 55014-1, EN 55014-2, EN 61000-3-2, EN 61000-3-3.
- RoHS2 Risk of Hazardous Substances: EN 50581.
- ErP Energy related Products: EN 50440.

Niniejszy produkt jest zgodny z rozporządzeniem REACH.

NORMY ZWIĄZANE Z INSTALACJĄ (dla instalatora)

Niniejszy produkt, z wyjątkiem modeli poziomych (Tabela 1), jest urządzeniem, które należy instalować w położeniu pionowym. Po zakończeniu instalacji i przed napełnieniem wodą i podłączeniem do zasilania elektrycznego, należy użyć narzędzia pomiarowego (np. poziomiccy ampułkowej) w celu sprawdzenia, czy montaż jest dokładnie pionowy.

Urządzenie służy do podgrzewania wody do temperatury niższej od temperatury wrzenia.

Musi ono być podłączone do sieci doprowadzającej wodę użytkową, której właściwości są dostosowane do wydajności i pojemności urządzenia.

Przed podłączeniem urządzenia należy:

- Sprawdzić, czy jego właściwości (wskazane na tabliczce znamionowej) spełniają potrzeby klienta.
- Upewnić się, czy instalacja jest zgodna ze stopniem IP (ochrona przed przenikaniem cieczy) urządzenia, zgodnie z obowiązującymi przepisami.
- Zapoznać się z informacjami zawartymi na etykiecie opakowania i na tabliczce znamionowej.

Niniejsze urządzenie zostało zaprojektowane z przeznaczeniem do instalacji wyłącznie wewnątrz pomieszczeń, zgodnie z obowiązującymi przepisami. Ponadto, wymagane jest przestrzeganie następujących zaleceń w odniesieniu do obecności czynników, takich jak:

Wilgotność: nie instalować urządzenia w wilgotnych i zamkniętych (pozbawionych wentylacji) pomieszczeniach.

- **Mróż:** nie instalować urządzenia w pomieszczeniach, gdzie istnieje prawdopodobieństwo spadku temperatury do krytycznego poziomu, przy którym powstaje ryzyko tworzenia się lodu.
- **Promienie słoneczne:** nie wystawiać urządzenia na bezpośrednie działanie promieni słonecznych, nawet przez szyby.
- **Pył/opary/gazy:** nie instalować urządzenia w przypadku obecności w pomieszczeniu szczególnie agresywnych czynników, takich jak kwaśne opary, pyły lub wysokie stężenia gazów.
- **Wyładowania elektryczne:** nie instalować urządzenia bezpośrednio na liniach elektrycznych niezabezpieczonych przed skokami napięcia.

W przypadku ścian wykonanych z cegły dziurawki lub z pustaków, ścian działowych o ograniczonej statyczności i ogólnie murów innego rodzaju niż wskazane, przed przystąpieniem do instalacji urządzenia należy przeprowadzić kontrolę statyczną systemu nośnego.

Haki mocujące do ściany powinny być na tyle mocne, aby utrzymać ciężar trzy razy większy niż ciężar bojlera w całości wypelnionego wodą. Do mocowania zaleca się haki o średnicy co najmniej 12 mm.

Zaleca się zainstalowanie podgrzewacza (A ys.1) jak najbliższej punktów poboru ciepłej wody, aby ograniczyć straty ciepła wzdłuż rur.

Lokalne normy mogą przewidywać kary w przypadku instalacji urządzenia wewnątrz łazienek. Wówczas należy przestrzegać minimalnych odległości przewidzianych w tych normach.

Aby usprawnić różne czynności konserwacyjne zaplanować wolną przestrzeń wewnątrz osłony, co najmniej 50 cm, aby uzyskać dostęp do części elektrycznych.

Połączenia hydrauliczne

Podłączyć doprowadzenie i odprowadzenie wody z podgrzewacza przy pomocy rur i złączek o odpowiedniej wytrzymałości nie tylko na ciśnienia napotykanane w czasie eksploatacji, ale także na temperaturę ciepłej wody, która w czasie normalnej pracy może osiągać, a nawet przekraczać 90°C. Odradza się więc zastosowanie materiałów, które nie byłyby wytrzymałe w takiej temperaturze.

Urządzenie nie może działać, gdy twardość wody jest mniejsza niż 12°F i odwrotnie - gdy twardość wody jest szczególnie duża (większa niż 25°F) wskazane jest zastosowanie urządzenia zmiękczającego, odpowiednio ustawionego i monitorowanego. W takim przypadku twardość resztkowa nie powinna spaść poniżej 15°F.

Na końcówkę rury doprowadzającej zimną wodę do urządzenia, oznaczoną kołnierzem w kolorze niebieskim, nakręcić złączkę typu „T”. Do jednej z końcówek tej złączki przykręcić kurek służący do opróżniania podgrzewacza z wody (B rys.2), który nie powinien być uruchamiany ręcznie, ale przy pomocy specjalnego narzędzia.

Na drugiej końcówce złączki należy zamontować grupę bezpieczeństwa zabezpieczającą przed nadmiernym ciśnieniem (A rys.2).

Zespół bezpieczeństwa jest zgodny z normą europejską EN 1487

Niektóre kraje mogą wymagać użycia specjalnych urządzeń hydraulicznych bezpieczeństwa, zgodnie z obowiązującymi przepisami lokalnymi; zadaniem wykwalifikowanego instalatora, wyznaczonego do instalacji produktu jest dokonanie prawidłowej oceny odpowiedzialności urządzenia zabezpieczającego do zastosowania.

Zabrania się umieszczania dowolnego urządzenia odcinającego (zawory, kurki itp.) pomiędzy urządzeniem zabezpieczającym i samym podgrzewaczem wody.

Otwór wylotowy urządzenia powinien być połączony z rurą spustową o średnicy co najmniej równej średnicy połączenia tego urządzenia, za pomocą lejka, który umożliwia odległość w linii prostej co najmniej 20 mm z możliwością kontroli wzrokowej. Za pomocą węża przyłączyć do rury zimnej wody sieci wodociągowej wejście zespołu bezpieczeństwa,

jeśli to konieczne korzystając z zaworu odcinającego (**D** rys. 2). W przypadku otwarcia kurka zworu bezpieczeństwa należy ponadto przewidzieć rurę do odprowadzania wody nałożoną na wyjście **C** rys. 2.

Dokręcając zespół bezpieczeństwa, nie naciskać na niego ani nie manipulować przy nim.

W przypadku gdyby ciśnienie w sieci wodociągowej było bliskie wartościom, na jakie ustawiony jest zawór bezpieczeństwa, konieczne jest zainstalowanie regulatora ciśnienia w sieci, w miejscu możliwie najdalszym od urządzenia. W sytuacji, kiedy przewiduje się zainstalowanie kurków ciepłej wody z mieszalnikami (baterie łazienkowe lub prysznicowe) należy przepłukać rury usuwając z nich ewentualne zanieczyszczenia, które mogłyby uszkodzić baterie.

Połączenie elektryczne

Przed zainstalowaniem urządzenia, należy dokładnie sprawdzić instalację elektryczną, która powinna być zgodna z aktualnymi przepisami oraz upewnić się, że instalacja jest dostosowana do maksymalnej mocy pobieranej przez podgrzewacz wody (patrz dane tabliczki znamionowej) i że przekrój kabli do połączeń elektrycznych jest właściwy i zgodny z aktualnymi przepisami.

Producent urządzenia nie ponosi odpowiedzialności za ewentualne szkody spowodowane brakiem uziemienia instalacji lub nieprawidłowościami zasilania elektrycznego.

Zablokować przewód uziemienia na pokrywie przy pomocy odpowiedniego zacisku kablowego znajdującego się w wyposażeniu urządzenia.

Zabronione jest używanie gniazdek wielokrotnych, przedłużaczy lub rozgałęźników.

Zabronione jest używanie rur instalacji hydraulicznej, grzewczej oraz gazowej do uziemienia urządzenia.

Jeśli urządzenie wyposażone jest w elektryczny przewód zasilający, to w przypadku konieczności jego zastąpienia należy użyć przewodu o takich samych właściwościach (typu H05VV-F 3x1,5mm², średnicy 8,5mm). Kabel zasilający (typu H05VV-F 3x1,5 średnica 8,5 mm) należy wprowadzić do odpowiedniego otworu znajdującego się w tylnej części urządzenia i przeciągnąć go aż do skrzynki zaciskowej (**M** rys. 3-4-5-6), a następnie zablokować poszczególne przewody, przykręcając odpowiednio śrubki.

Aby odłączyć urządzenie od sieci zasilającej należy zastosować wyłącznik dwubiegunowy zgodny z aktualnymi przepisami krajowymi (z co najmniej 3 mm otwarcia styków i najlepiej jeśli jest wyposażony w bezpieczniki).

Uziemienie urządzenia jest obowiązkowe, przewód uziemienia (który powinien być koloru żółto-zielonego, dłuższy niż przewody faz) należy przymocować do zacisku oznaczonego symbolem  (**G** rys. 3-4-5-6).

Przed uruchomieniem bojlera upewnić się, czy napięcie sieciowe odpowiada wartości wskazanej na tabliczce znamionowej urządzenia. Jeśli urządzenie nie jest wyposażone w kabel zasilający, należy wybrać jeden z następujących sposobów instalacji:

- przyłączenie do sieci stałej przy pomocy sztywnej rury (jeśli urządzenie nie zostało wyposażone w opaski kablowe); użyć kabla o minimalnym przekroju 3x1,5 mm²;
- Przy pomocy przewodu giętkiego (typu H05VV-F 3x1,5mm² średnicy 8,5mm), o ile urządzenie jest wyposażone w blokadę zapobiegającą wyciągnięciu przewodu.

Testowanie i zapłon urządzenia

Przed włączeniem urządzenia, napełnić je wodą z sieci wodociągowej.

To napełnianie odbywa się przez otwarcie centralnego kurka instalacji domowej i kurka ciepłej wody, aż do momentu opróżnienia ze zbiornika całego powietrza.

Należy następnie sprawdzić wzrokowo, czy nie następują wycieki wody przy kołnierzu połączeniowym i w razie potrzeby dokręcić złączki z umiarkowaną siłą.

Załączyć napięcie elektryczne poprzez włączenie wyłącznika sieciowego.

NORMY DOTYCZĄCE OBSŁUGI I KONSERWACJI

(dla wykwalifikowanego personelu)

Przed wezwaniem specjalistów z Serwisu Obsługi Technicznej w przypadku podejrzenia uszkodzenia, należy jednak sprawdzić, czy niewłaściwe funkcjonowanie nie zależy od innych przyczyn, takich jak na przykład chwilowy brak wody w sieci wodociągowej lub brak energii elektrycznej.

Uwaga: przed wykonaniem jakiegokolwiek czynności należy odłączyć urządzenie od sieci elektrycznej.

Opróżnienie urządzenia

Opróżnić urządzenie w następujący sposób:

- zamknąć kurek odcinający, jeśli taki został zainstalowany (**D** rys.2), w przeciwnym razie zamknąć centralny zawór instalacji domowej;
- otworzyć kurek poboru ciepłej wody (przy umywalce lub wannie);
- otworzyć kurek **B** (rys.2).

Eventualna wymiana komponentów

Usunąć osłonę w celu uzyskania dostępu do części elektrycznych.

- **Dla modeli wyposażonych w interfejs użytkownika typu przedstawionego na rysunkach 3:**
Aby uzyskać dostęp do termostatu elektronicznego (T), należy odłączyć kabel zasilający (C) oraz przewód (Y) z panelu sterowania. Następnie wyciągnąć go, uważając, aby nadmiernie nie zginać belki z czujnikami (K).
Aby uzyskać dostęp do panelu sterowania (W), należy odłączyć kabel (Y) i odkręcić śruby.
- **Należy używać tylko oryginalnych części zamiennych z autoryzowanych centrów serwisowych producenta.**

Konserwacja okresowa

Aby uzyskać dobrą wydajność urządzenia, należy usunąć osad kamienny z opornika (R rys. 8) mniej więcej co dwa lata (w przypadku wody o dużej twardości, czynność tę wykonywać częściej).

Jeśli nie chce się korzystać z odpowiednich do tego celu płynów (w takim przypadku należy zapoznać się z kartami dotyczącymi bezpieczeństwa środka usuwającego osad kamienny) można usunąć go ręcznie, rozdrabniając go ostrożnie, aby nie uszkodzić powłoki opornika.

Anoda magnezowa (N rys. 8) musi być wymieniana co dwa lata w celu uniknięcia utraty gwarancji. Jeśli mamy do czynienia z wodą o agresywnym działaniu lub bogatą w chlorki, należy sprawdzać stan anody corocznie.

Aby ją wymienić należy zdemontować grzałkę, a następnie odkręcić ją od wspornika.

NORMY DLA UŻYTKOWNIKA DOTYCZĄCE KORZYSTANIA Z URZĄDZENIA

Resetowanie/Diagnostyka

- **Dla modeli wyposażonych w interfejs użytkownika przedstawiony na rysunkach 3:**
W przypadku wystąpienia jednej z niżej opisanych usterek, urządzenie przechodzi w stan awaryjny i wszystkie kontrolki LED na panelu sterowania pulsują jednocześnie.
- **Resetowanie:** aby zresetować urządzenie, należy je wyłączyć i ponownie włączyć za pomocą przycisku (⏏) (A). Jeśli po zresetowaniu urządzenia przyczyna awarii ustąpi, podgrzewacz wznowia swoje normalne działanie. W przeciwnym wypadku wszystkie kontrolki LED zaczynają ponownie pulsować i konieczne jest wezwanie Serwisu Technicznego.
- **Diagnostyka:** aby włączyć tryb diagnostyki, należy nacisnąć na 5 sekund przycisk (⏏) (A).
Typ usterki jest wskazywany przez 5 kontrolki LED (1→5) według następującego schematu:
kontrolka 1 – Usterka wewnętrzna modułu;
kontrolka 2 – Usterka anody aktywnej (w modelach wyposażonych w aktywną anodę);
kontrolka 3 – Uszkodzone czujniki temperatury NTC 1/NTC (rozwarcie lub zwarcie);
kontrolka 5 – Przegrzanie wody wykryte przez pojedynczy czujnik;
kontrolka 4 i 5 – Przegrzanie ogólne (uszkodzenie karty);
kontrolka 3 i 5 – Zbyt duża różnica temperatur pomiędzy czujnikami;
kontrolka 3, 4 i 5 – Działanie bez wody.
Aby wyjść z trybu diagnostyki, należy nacisnąć przycisk (⏏) (A) lub odczekać 25 sek.
- **Resetowanie:** aby zresetować urządzenie, należy je wyłączyć i ponownie włączyć za pomocą przycisku (⏏) (A). Jeśli po zresetowaniu urządzenia przyczyna awarii ustąpi, podgrzewacz wznowia swoje normalne działanie. W przeciwnym razie na ekranie dalej wyświetla się kod błędu i konieczne jest wezwanie Serwisu Technicznego.

Funkcja „cykl dezynfekcji termicznej” (przeciw legionelli)

Funkcja przeciw legionelli jest aktywna domyślnie. Składa się z cyklu ogrzewania/konserwacji wody do 60°C przez 1 godzinę w celu przeprowadzenia dezynfekcji termicznej przeciw odpowiednim bakteriom.

Cykl uruchamia się podczas pierwszego zapłonu produktu i po każdym ponownym uruchomieniu, które odbywa się w przypadku braku zasilania sieciowego. Jeśli produkt działa zawsze z temperaturą poniżej 55°C, cykl powtarza się po upływie 30 dni. Gdy produkt jest wyłączony, funkcja przeciw legionelli nie jest aktywna. W przypadku wyłączenia urządzenia podczas cyklu przeciw legionelli, produkt się wyłączy i funkcja nie zostanie zakończona. Na koniec każdego cyklu temperatura robocza powraca do uprzednio ustawionej temperatury przez użytkownika. Aktywacja cyklu przeciw legionelli wyświetlana jest jako normalne ustawienie temperatury na 60°C. Aby wyłączyć na stałe funkcję przeciw legionelli, przycisnąć jednocześnie wciśnięte przyciski „ECO” i „+” przez 4 s; podczas potwierdzenia wyłączenia LED 40°C będzie szybko migać przez 4 s. W celu ponownej aktywacji funkcji przeciw legionelli powtórzyc czynność wyżej opisaną, podczas potwierdzenia ponownej aktywacji LED 60°C będzie szybko migać przez 4 s.

Regulacja temperatury i aktywacja funkcji urządzenia

- **Dla modeli wyposażonych w interfejs użytkownika przedstawiony na rysunkach 3:**
Aby włączyć urządzenie, należy nacisnąć przycisk (⏏) (A). Ustawić żądaną temperaturę, wybierając poziom między 40°C a 80°C, za pomocą przycisków „+” i „-”. Podczas fazy podgrzewania kontrolki LED (1→5) odnoszące się do temperatury

osiągniętej przez wodę świecą stałym światłem; następne, aż do kontrolki ustawionej temperatury, kolejno pulsują. Jeśli temperatura ulegnie obniżeniu, na przykład w wyniku pobrania wody, podgrzewanie włącza się automatycznie i kontrolki LED znajdujące się pomiędzy ostatnią kontrolką świecą stałym światłem a tą odnoszącą się do ustawionej temperatury znów zaczynają kolejno pulsować.

Przy pierwszym włączeniu urządzenie ustawia temperaturę na 70°C.

W przypadku wystąpienia braku zasilania lub jeżeli urządzenie zostanie wyłączone za pomocą przycisku (A), zapisuje się ostatnią ustawioną temperaturę.

W fazie podgrzewania może być słyszalny niewielki hałas związany z podgrzewaniem wody.

W fazie nagrzewania się wody będzie paliła się kontrolna lampka sygnalizacyjna.

FUNKCJA ECO EVO

Funkcja „ECO EVO” jest oparta na samouczącym się oprogramowaniu, zapamiętującym dane dotyczące zapotrzebowania użytkownika na ciepłą wodę, co pozwala zminimalizować utratę ciepła i zapewnić możliwie największą oszczędność energii. Funkcja ta, obecna w produktach wyposażonych w sterowanie „SMART” podanych w Tabeli 1, jest domyślnie włączona.

Działanie oprogramowania „ECO” polega w pierwszej fazie na jednotygodniowym okresie zapamiętywania nawyków użytkownika: urządzenie rozpoczyna pracę w temperaturze podanej w karcie produktu (Załącznik A) i rejestruje zapotrzebowanie energetyczne użytkownika. Począwszy od drugiego tygodnia następuje coraz bardziej szczegółowe poznawanie nawyków użytkownika, a temperatura jest zmieniana co godzinę, w celu dostosowania jej do zapotrzebowania energetycznego i zwiększenia oszczędności. Oprogramowanie „ECO EVO” włącza podgrzewanie wody w czasie i w ilości automatycznie określonej przez urządzenie na podstawie analizy zużycia wody przez użytkownika. Także w tych porach dnia, w których nie jest przewidziane korzystanie z ciepłej wody, urządzenie zapewnia jej zapas na wypadek potrzeby.

Aby włączyć funkcję „ECO”, należy nacisnąć przycisk.

Możliwe są dwa tryby pracy:

1) Ręczna regulacja temperatury (patrz punkt „Regulacja temperatury i włączanie funkcji urządzenia”):

przy wyłączonym przycisku „ECO” przechodzi się w tryb „ręczny”. W tym trybie urządzenie dalej monitoruje zapotrzebowanie użytkownika na energię, ale nie wpływa na wybraną przez niego temperaturę. Po naciśnięciu przycisku „ECO”, zapala się dioda i funkcja „ECO EVO” uruchamia się ponownie. W tym przypadku będzie ona od razu w pełni skuteczna, ponieważ „zapamiętywanie nawyków” zostało już przeprowadzone;

2) ECO EVO:

- Po pierwszym tygodniu ciągłego zapamiętywania nawyków, podgrzewacz przez cały czas wody przygotowuje ilość ciepłej wody według statystycznej prognozy zapotrzebowania: w tym celu zostaje automatycznie ustalona temperatura, która zawsze będzie zawarta w przedziale od Tminimalnej = 40°C do maksymalnej temperatury ustawionej przez użytkownika (domyślnie maksymalna temperatura jest równa wartości podanej w karcie technicznej [Załącznik A]).
- Po dłuższym przytrzymaniu wciśniętego przycisku „ECO” dioda eco będzie migać przez około 4 s, a zapamiętywanie nawyków użytkownika rozpocznie się od początku (od pierwszego tygodnia.). Ta czynność służy do usunięcia zapotrzebowania użytkownika z pamięci i ponownego uruchomienia (hard reset).
- **Uwaga:** gdy dioda „ECO” jest zapalona, naciskając przyciski „+/-” lub przycisk „ECO” przechodzi się do opisanego powyżej trybu (gaśnie dioda „ECO”).

Aby zapewnić prawidłowe działanie funkcji ECO EVO zalecamy nie odłączać produktu od źródła zasilania.

SHOWER READY

Dioda Shower Ready (B Rys. 3) informuje, czy jest dostępna woda na co najmniej jeden prysznic. Ilość ciepłej wody jest określana przez parametry wewnętrzne i różni się w zależności od modelu.

MAX FUNCTION

Funkcja Max (C Rys. 3) włącza się i wyłącza naciskając odpowiadający jej przycisk. Jeśli funkcja jest włączona, kontrolka jest zapalona. Funkcja Max tymczasowo ustawia temperaturę zadaną na 80°C z pominięciem poprzedniego trybu pracy (jeśli funkcja Eco jest włączona, zapamiętywanie nawyków użytkownika zostanie czasowo przerwane) i wyłącza się automatycznie po osiągnięciu wartości zadanej.

Funkcja Max wyłącza się także, jeśli wystąpi błąd blokady, zostanie włączony stan „OFF” lub jeśli zostaną wciśnięte przyciski +/- w celu zmiany wartości zadanej.

Ustawianie wartości zadanej

Naciskając przyciski PLUS i MINUS można wybrać temperaturę zadaną (jest wskazywana przez diodę temperatury przy zgaszonych pozostałych diodach). Każde naciśnięcie zwiększy lub zmniejszy temperaturę zadaną o 10 stopni. Po 5 sekundach bezczynności, wartość zadana zostaje potwierdzona i zapisana

STAN BLOKADY

Istnieją dwa możliwe stany blokady

- STAN BLOKADY ELEMENTU DOTYKOWEGO

Jeśli wykryty zostanie błąd polecenia dotykowego, stan diody elementu dotykowego jest nieokreślony i nie może zostać skontrolowany.

Stan ten sygnalizowany jest miganiem diod temperatury (szybko, jeśli urządzenie jest włączone, wolno, jeśli urządzenie jest wyłączone).

- INNY STAN BLOKADY

Jeśli zostaną wykryte inne błędy, wszystkie diody zaczną migać.

Aby zresetować błąd nieulotny, jeśli to możliwe, należy nacisnąć przycisk ON / OFF (Rys. 3A), aby wyłączyć i ponownie włączyć urządzenie. Aby sprawdzić, który błąd wystąpił, należy przejść do diagnostyki, naciskając jednocześnie przez 3 sekundy przyciski .ON_OFF i MAX BUTTON. W tym trybie dioda temperatury będzie sygnalizować błąd zgodnie z tabelą 1.4. Po 25 sekundach system powróci w stan blokady. Uwagi: w przypadku rynku chińskiego (regulowanego przez NFC), urządzenie resetuje się naciskając równocześnie przyciski ON/OFF i ECO na 5 sekund.

WAŻNE INFORMACJE (dla użytkownika)

Przed wykonaniem jakiegokolwiek czynności czyszczenia urządzenia upewnić się, że produkt został wyłączony, umieszczając zewnętrzny wyłącznik w pozycji OFF. Nie stosować środków owadobójczych, rozpuszczalników lub agresywnych środków czyszczących, które mogą uszkodzić części lakierowane lub z tworzywa sztucznego.

Jeśli wypływająca woda jest zimna, sprawdzić:

- czy urządzenie jest przyłączone do zasilania elektrycznego, a zewnętrzny wyłącznik znajduje się w pozycji ON.
- czy przynajmniej LED 40°C (Odn. 1) świeci się (w przypadku modeli wyposażonych w interfejs użytkownika przedstawiony na rysunkach 3);

Jeśli wydobywa się para na wyjściu z kurków:

odłączyć zasilanie elektryczne od urządzenia i skontaktować się z pomocą techniczną.

Jeśli nie ma wystarczającego przepływu ciepłej wody, sprawdzić:

- ciśnienia w sieci wodociągowej;
- ewentualną niedrożność rur wlotowych i wylotowych wody (odkształcenia lub osady).

Wyciek wody z z zaworu bezpieczeństwa

Wyciek wody w postaci kroplel jest przy tego typu urządzeniu zjawiskiem normalnym w fazie grzania. W celu uniknięcia tego typu wycieków, należy zainstalować zbiornik wyrównawczy, włączony w obwód zasilający.

Jeśli woda wydostaje się w sposób ciągły, również w okresach, kiedy grzałka nie pracuje, należy zlecić sprawdzenie:

- ciśnienie ustawienia wspomnianego systemu;
- ciśnienie w sieci wodociągowej.

Uwaga: W żadnym przypadku nie zatkać otworu odprowadzającego wodę z grupy bezpieczeństwa!

JEŚLI PROBLEM NIE USTAPI, NIE WOLNO PODEJMOWAĆ PRÓB NAPRAWY URZĄDZENIA, ALE NALEŻY SIĘ ZAWSZE ZWRÓCIĆ DO WYKWALIFIKOWANEGO PERSONELU.

Przytoczone tu dane i charakterystyki nie są wiążące dla Firmy produkującej, która zastrzega sobie prawo zastosowania wszelkich uznanych za korzystne modyfikacji bez obowiązku wcześniejszego powiadomienia o tym, jak również bez konieczności wymiany urządzeń.



Produkt ten jest zgodny z Dyrektywą WEEE 2012/19/EU.

Przekreślony koszt na urządzeniu lub opakowaniu oznacza, że po zakończeniu okresu eksploatacyjnego produktu, należy go zbierać oddzielnie od innych odpadów. Po zakończeniu okresu eksploatacyjnego produktu użytkownik powinien zatem przekazać powyższy sprzęt do odpowiedniego punktu selektywnej zbiórki komunalnych odpadów elektrycznych i elektronicznych. Alternatywą dla samodzielnego zarządzania odpadami jest dostarczenie sprzętu do wyrzucenia, sprzedawcy, przy zakupie nowego równoważnego urządzenia. W sklepach produktów elektronicznych o powierzchni sprzedaży co najmniej 400 m² można również dostarczyć bezpłatnie, bez obowiązku zakupu, produkty elektroniczne do zlikwidowania o wymiarach mniejszych niż 25 cm. Odpowiednia selektywna zbiórka celem późniejszego przekazania sprzętu recyklingu, przetwarzania i przyjaznej dla środowiska utylizacji zapobiega możliwemu negatywnemu oddziaływaniu na środowisko i zdrowie i sprzyja ponownemu użyciu i/lub recyklingowi materiałów, z których składa się sprzęt.

OPĆE SIGURNOSNE UPUTE

1. **Pažljivo pročitati upute i upozorenja koja se nalaze u ovoj knjižici jer pružaju važne naputke koji se odnose na sigurnost prilikom instalacije, uporabe i održavanja.**
Ova knjižica s uputama čini sastavni i osnovni dio proizvoda. Uvijek mora pratiti uređaj čak i u slučaju prodaje drugom vlasniku ili korisniku i/ili premještanja na drugi sustav.
2. Proizvođač se ne smatra odgovornim za eventualne štete na osobama, životinjama i predmetima nastale uslijed nepravilnog, pogrešnog i nerazumnog korištenja ili uslijed nepoštivanja uputa navedenih u ovom priručniku.
3. Instalacija i održavanje uređaja mora izvršiti stručno obučeno osoblje i prema uputama navedenim u odgovarajućim odjeljcima. Koristiti isključivo izvorne zamjenske dijelove. Ne pridržavanje gore navedenog može dovesti u pitanje sigurnost i prouzročiti **prestanak** važenja svake odgovornosti.
4. Dijelovi ambalaže (spojnice, plastične vrećice, ekspanzirani polistiren, itd.) ne smiju se ostavljati na dohvat djece jer isti predstavljaju izvor opasnosti.
5. Uređajem mogu rukovati djeca starija od 8 godina i osobe smanjenih fizičkih, osjetnih ili mentalnih sposobnosti, ili osobe koje nemaju potrebna znanja, samo ukoliko su pod nadzorom ili nakon što su im pružene odgovarajuće upute za uporabu uređaja, te su razumljivi povezane opasnosti. Djeca se ne smiju igrati s uređajem. Čišćenje i održavanje za koje je zadužen korisnik ne smiju izvršavati djeca bez nadzora.
6. **Zabranjeno je** dirati uređaj bosonogi ili ukoliko su vam dijelovi tijela mokri.
7. Prije intervencije redovitog i izvanrednog održavanja, poželjno je napuniti vodom spremnik uređaja i izvršiti nadolazeću operaciju potpunog pražnjenja, s ciljem uklanjanja eventualnih preostalih nečistoća.
8. Ukoliko je uređaj opremljen električnim kabelom za napajanje, u slučaju zamjene istoga, potrebno se obratiti ovlaštenom servisu za potporu ili osposobljenom stručnom osoblju.
9. Obvezno zavrnuti na ulaznu cijev za vodu uređaja sigurnosni ventil sukladan državnim propisima. Za države koje su primijenile normu EN 1487 sigurnosni sklop mora imati maksimalni tlak od 0,7 MPa, koji se sastoji od najmanje jedne slavine za presretanje, jednog ventila za zadržavanje, jednog sigurnosnog ventila, jednog uređaja

za prekid hidrauličnog opterećenja.

10. Uređaj za osiguranje protiv previsokog tlaka (ventil ili sigurnosni sklop) ne smije se nedozvoljeno mijenjati te ga je povremeno potrebno pustiti u rad te provjeriti da nije blokiran i radi uklanjanja eventualnih naslaga kamenca.
11. Kapanje iz uređaja za osiguranje protiv previsokog tlaka smatra se **normalnim** u fazi grijanja vode. Zbog toga je potrebno spojiti na odvod, koji se u svakom slučaju ostavlja otvorenim prema atmosferi, cijev za drenažu instaliranu u neprekidnom padu prema dolje i na mjestu gdje nema leda.
12. Neophodno je isprazniti uređaj i isti iskopčati iz mreže ukoliko će ostati van uporabe i biti smješten u prostoriju u kojoj dolazi do zaleđivanja.
13. Dovodna topla voda na temperaturi većoj od 50°C prema uporabnim slavinama može smjesta prouzročiti teške opekline. Najviše su izloženi ovom riziku djeca i starije osobe. Stoga se savjetuje uporaba termostatskog ventila za miješanje kojeg je potrebno zavrnuti na izlaznu cijev za vodu uređaja koja je obilježena crvenim ovratnikom.
14. Niti jedan zapaljivi predmet ne smije se nalaziti u dodiru ili u blizini uređaja.
15. Izbjegavati stajanje ispod grijača vode i postavljanje ispod istoga bilo kojeg predmeta koji bi se mogao, na primjer, oštetiti zbog eventualnog gubitka vode.

FUNKCIJA PROTIV LEGIONELE

Legionela je vrsta štapičaste bakterije koja je prirodno prisutna u svim izvorskim vodama. "Legionarska bolest" je poseban oblik upale pluća izazvan udisanjem vodene pare koja sadrži tu bakteriju. Stoga je potrebno izbjegavati duga razdoblja stajanja vode u grijalici: treba je, dakle, iskoristiti ili najmanje jednom tjedno isprazniti grijalicu.

Europska norma CEN/TR 16355 daje smjernice za dobru praksu koju treba usvojiti kako bi se spriječilo razmnožavanje legionele u pitkoj vodi, a ako postoje lokalne norme koje nalažu daljnja ograničenja po pitanju legionele – treba ih primijeniti.

Ova elektronička grijalica vode posjeduje sustav automatske dezinfekcije vode koji je po zadanoj postavci osposobljen. Taj se sustav aktivira svaki put kad uključite grijalicu vode, a u svakom slučaju svakih 30 dana, i dovodi temperaturu vode na 60 °C.

Pažnja: dok uređaj vrši ciklus termičke dezinfekcije, visoka temperatura vode može prouzročiti opekline. Zato prije kupanja ili tuširanja obratite pažnju na temperaturu vode.

TEHNIČKA SVOJSTVA

Glede tehničkih svojstva provjeriti podatke na pločici (naljepnica koja se nalazi u blizini cijevi za ulaz i za izlaz vode).

Tablica 3 - Informacije o proizvodu						
Linija proizvoda	50		80		100	
Težina (kg)	17		22		26	
Instalacija	Okomita	Vodoravna	Okomita	Vodoravna	Okomita	Vodoravna
Model	Provjeriti pločicu sa svojstvima					
SMART	X	-	X	X	X	X
Qelec (kWh)	6,893	-	7,323	7,113	7,455	7,249
Qelec, week, smart (kWh)	24,558	-	25,435	25,552	26,002	25,879
Qelec, week (kWh)	29,678	-	32,942	33,330	33,778	34,823
Profil opterećenja	M	-	M	M	M	M
L _{wa}	15 dB					
η _{wh}	40,0%	-	40,0%	40,0%	40,0%	40,0%
V40 (L)	65	-	92	87	130	103
Kapacitet (l)	49		75		95	

Energetski podaci u tablici i ostali podaci navedeni u Kartici proizvoda (Prilog A koji je sastavni dio ove knjižice) određeni su na osnovu Uredbe EU 812/2013 i 814/2013.

Proizvodi bez naljepnice i odgovarajuće kartice za sustave grijača vode i solarnih uređaja, predviđene uredbom 812/2013, nisu namijenjeni za izvedbu tih sustava.

Uređaj ima inteligentnu funkciju koja omogućava prilagođavanje potrošnje korisničkim profilima. Ako se njome pravilno rukuje, dnevna potrošnja "Qelec*(Qelec, week, smart/Qelec, week)" manja je od istovrijednog proizvoda bez inteligentne funkcije.

Ovaj uređaj je sukladan međunarodnim normama u području električne sigurnosti IEC 60335-1; IEC 60335-2-21. Postavljanje CE obilježja na uređaj potvrđuje sukladnost slijedećim Europskim direktivama čijim osnovnim zahtjevima udovoljava:

- LVD Direktiva o niskom naponu: EN 60335-1, EN 60335-2-21, EN 60529, EN 62233, EN 50106.
- EMC Direktiva o elektromagnetskog kompatibilnosti: EN 55014-1, EN 55014-2, EN 61000-3-2, EN 61000-3-3.
- RoHS2 Rizik od opasnih tvari: EN 50581.
- ErP Energetski povezani Proizvodi: EN 50440.

Ovaj proizvod je sukladan Uredbi REACH.

INSTALACIJSKE NORME (za instalatera)

Ovaj proizvod – isključivi vodoravne modele (tablica 1) – je uređaj koji treba biti postavljen u okomitom položaju kako bi pravilno radio. Po završetku postavljanja i prije bilo kakvog punjenja uređaja vodom i njegovog električnog napajanja, poslužite se nekim instrumentom (npr. libelom) kako biste provjerili je li on stvarno okomito montiran.

Uređaj služi za zagrijavanje vode na temperaturu nižu od temperature vrenja.

Potrebno ga je spojiti na mrežu za dovod vode dimenzioniranu na temelju njegove djelotvornosti i kapaciteta.

Prije prispajanja uređaja potrebno je:

- provjeriti da osobine (pogledajte podatke na natpisnoj pločici) zadovoljavaju potrebe kupca;
- utvrditi da je instalacija u skladu sa stupnjem IP (zaštita od prodiranja tekućina) ure aja, po važećim propisima;
- pročitati sve što se navodi na naljepnici pakovanja i na pločici s osobinama.

Ovaj je uređaj osmišljen za postavljanje isključivo unutar prostorija, u skladu s važećim propisima, a pored toga zahtijeva i poštivanje upozorenja koja slijede a odnose se na pristupstvo:

- **vlage** - nemojte uređaj instalirati u zatvorenim (ne prozračivim) i vlažnim prostorijama;
- **leda** - nemojte uređaj instalirati u prostorijama u kojima može doći do kritičnog sniženja temperature s opasnošću stvaranja leda;
- **sunčevih zraka** - nemojte uređaj izlagati izravno sunčevim zrakama pa ni kad postoje staklena vrata/prozor;
- **prašine/para/plina** - nemojte uređaj postavljati u prostorima s naročito agresivnom atmosferom koja sadrži kisele pare, prašinu ili je zasićena plinom;
- **električnih pražnjenja** - nemojte uređaj postavljati izravno na električne vodove koji nisu zaštićeni od skokova napona.

Kod ciglenih zidova ili onih izgrađenih od bušene blok-cigle, pregrada ograničene statičnosti ili općenito zidne gradnje drugačije od navedenih, potrebno je prethodno provjeriti statičnost nosivog sustava.

Kuke za vješanje na zid moraju biti takve da mogu podnijeti trostruku težinu grijača punog vode. Preporučuju se nosači s najmanje 12 mm promjera.

Uređaj bi trebao biti instaliran što je bliže moguće mjestu upotrebe kako bi se smanjili toplinski gubici (A sl.1).

Lokalne odredbe mogu imati ograničenja u vezi instalacije u kupaonicama.

Radi što jednostavnijih operacija održavanja, potrebno je predvidjeti slobodni prostor oko poklopca od najmanje 50 cm kako bi se omogućio pristup električnim dijelovima.

Priključivanje na vodovodnu mrežu

Spojiti ulaz i izlaz bojlera cijevima ili priključcima otpornim ne samo na pritisak, već i na visoku temperaturu vode, koja u prosjeku dostiže a može i prijeći temperaturu od 90°C. Zbog toga se ne preporučuju materijali koji nisu otporni na tako visoke temperature.

Uređaj ne smije raditi ako je tvrdoća vode niža od 12 °F, dok je s izrazito čvrstim vodama (iznad 25°F) poželjno koristiti sredstvo za omekšavanje vode uz odgovarajuće doziranje i nadzor te u tom slučaju preostala tvrdoća ne smije sići ispod 15°F.

Navijte "T" odvojnici na ulazni vod označen plavim pojasom. Na jedan izlaz "T" odvojnika navijte slavinu za pražnjenje bojlera (B sl.2), koja se može odvijati samo uz upotrebu alata. Na drugi izlaz "T" odvojnika navijte sigurnosni ventil (A sl.2). Sigurnosni ventil bi trebao biti baždaren na vrijednost od maksimalno 0,8 Mpa (8 bar), i trebao bi biti u skladu sa važećim nacionalnim standardima.

Sigurnosni sklop sukladan Europskoj normi EN 1487

Neke bi države mogle zahtijevati uporabu specifičnih hidrauličnih uređaja, koji zadovoljavaju zahtjeve lokalnih zakona; zadatak je osposobljenog instalatera koji je zadužen za instalaciju proizvoda, provođenje procjene odgovarajuće prikladnosti sigurnosnog uređaja koji će se koristiti.

Zabranjeno je postavljati bilo koje sredstvo za presretanje (ventile, slavine, itd.) između sigurnosnog sredstva i samog bojlera.

Ispusni izlaz uređaja treba biti spojen na ispusni cjevovod čiji promjer nije manji od onog za spajanje na uređaj, pomoću lijevka koji dozvoljava zračnu udaljenost od najmanje 20 mm s mogućnosti vizualne kontrole. Spojiti pomoću fleksibilnog crijeva, na mrežnu cijev za hladnu vodu, ulaz sigurnosnog sklopa protiv previsokog tlaka, ukoliko je potrebno uz primjenu slavine za presretanje (D sl. 2). Osim toga, odvodna cijev na izlazu C sl.2 je potrebna ako dođe do pražnjenja. Prilikom zamrtavanja sigurnosnog sklopa protiv previsokog tlaka isti se ne smije forsirati do granica niti nedozvoljeno mijenjati.

Ako je pritisak u mreži blizu podešenog pritiska na ventilu, biti će potrebno postavljanje redukcijskog ventila što dalje od uređaja.

Da bi izbjegli bilo kakvu štetu na mješalicama (slavine ili tuša) potrebno je odstraniti sve nečistoće iz cijevi.

Električno spajanje

Prije instalacije uređaja, obavezno izvršiti pažljivu kontrolu električnog sustava i provjeriti sukladnost važećim sigurnosnim propisima, da isti odgovara maksimalnoj apsorbiranoj snazi grijača vode (osloniti se na pločicu s podacima) i da je presjek kablova za električne spojeve odgovarajući i sukladan važećem propisu.

Proizvođač uređaja nije odgovoran za eventualna oštećenja nastala uslijed izostanka uzemljenja sustava ili uslijed grešaka u električnom napajanju.

Zaustavite električni kabel na kapici odgovarajućim dostavljenim pričvršćivačem.

Zabranjeni su lopovi, produžni kablovi i adapteri. Zabranjeno je korištenje za uzemljenje hidrauličkih cijevi uređaja, grijanja ili dovoda plina.

Ako je uređaj opremljen električnim kabelom, ili ako ga treba zamijeniti, koristite kabel istih karakteristika (tip H05VV-F 3x1,5 promjer 8,5 mm²). Električni kabel (tipa H05VV-F 3x1,5 promjera 8,5 mm²) treba provući kroz odgovarajući otvor na stražnjoj strani uređaja sve do stezaljki (M sl. 3-4-5-6), a na kraju pojedinačno blokirati žice zatezanjem odgovarajućih vijaka.

Za izdvajanje uređaja iz mreže potrebno je koristiti dvopolni prekidač koji zadovoljava važeće državne propise (otvaranje kontakata najmanje od 3 mm, po mogućnosti opremljeni osiguračima).

Uzemljenje uređaja je obavezno, a kabel uzemljenja (koji mora biti žuto-zeleni i duži od kabela faza) treba učvrstiti na stezaljku blizu simbola  (G sl. 3-4-5-6).

Ako uređaj nema električni kabel, treba izabrati jedan od sljedećih načina postavljanja:

- priključivanje na fiksnu mrežu pomoću krute cijevi (ako uređaj nije opremljen držačem kabela) koristiti kabel čiji je minimalni presjek 3x1,5 mm²;
- sa fleksibilnim kablom (tip H05VV-F 3x1,5 3x1.5 mm²) ako je uređaj opremljen sa štipaljkom.

Završno testiranje i uključivanje uređaja

Prije uključivanja, napuniti uređaj vodom iz mreže.

Navedeno se punjenje izvodi otvaranjem središnje slavine sustava vode za kućanstvo i slavine tople vode sve do potpunog izlaska zraka iz spremnika.

Provjerite da nema curenja, provjerite prirubnicu i malo je pritegnite ako je potrebno.

Spojite uređaj na električno napajanje preko prekidača.

ODRŽAVANJE (za stručno osoblje)

Prije nego što pozovete svog servisera, provjerite da kvar nije zbog nedostatka vode ili električne energije.

Pozor: prije izvođenja bilo kojeg zahvata, isključiti uređaj iz električne mreže.

Pražnjenje uređaja

Izvršiti pražnjenje uređaja kako slijedi:

- zatvoriti ventil za presretanje, ako je ugrađen (D Sl. 2), u protivnom glavni ventil sustava za domaćinstvo;
- otvorite toplu vodu na slavini (na umivaoniku ili kadi)
- otvorite ispusni ventil B (sl.2).

Eventualna zamjena dijelova

Ukloniti poklopac radi intervencije na električnim dijelovima.

- **Kod modela s korisničkim sučeljem prikazanim na slikama 3:** za interveniranje na elektroničkom termostatu (slovo T) trebate odvojiti električni kabel (slovo C) i žicu (slovo Y) od kontrolne ploče. Izvucite ga zatim iz njegovog sjedišta, pazite da ne savijete previše držač osjetnika (slovo B); za interveniranje na kontrolnoj ploči (slovo W), odvojite kabel (slovo Y) i odvijte vijke.
- **Koristiti isključivo izvorne zamjenske dijelove nabavljene kod centara za potporu koje je ovlastio proizvođač.**

Periodično održavanje

Za dobar učinak uređaja poželjno je provoditi čišćenje kamenca s otpornika (R sl. 8) otprilike svake dvije godine (u slučaju vrlo tvrde vode, potrebno je povećati učestalost ove operacije).





Ukoliko se ne želi koristiti namjenske tekućine (u tom slučaju pažljivo pročitati sigurnosne tehničke listove sredstva za uklanjanje kamenca), kamenac se može ukloniti mrvljenjem kore pazite da se ne ošteti oklop grijača.

Magnezijsva anoda (N sl. 8) se mora zamijeniti svake dvije godine, u protivnom jamstvo prestaje važiti. Ako je prisutna agresivna voda ili voda bogata kloridima, poželjno je provjeriti stanje anode svake godine.

Da bi ste je skinuli treba skinuti grijači element i odviti je sa nosača.

UPUTE ZA KORISNIKA

Resetiranje/dijagnoza



- **Kod modela s korisničkim sučeljem prikazanim na slikama 3:**
u trenutku u kojem dođe do jednog od dolje opisanih kvarova, uređaj „ulazi“ u stanje kvara i sve led žaruljice na kontrolnoj ploči istovremeno trepću.
- **Resetiranje:** za resetiranje uređaja, ugasite i upalite aparat pomoću tipke  (slovo **A**). Ako uzrok kvara nestane u trenutku resetiranja, uređaj nastavlja s uobičajenim radom. U suprotnom, sve led žaruljice nastavljaju treptati i morate zatražiti intervenciju tehničkog servisa.
- **Dijagnoza:** za aktiviranje dijagnoze, pritisnite, u trajanju od 5 sekundi, tipku  (slovo **A**). Vrstu kvara pokazuje 5 led žaruljica (slovo **1→5**), prema slijedećoj shemi:
led žaruljica slovo 1 – unutarnji kvar skede;
led žaruljica slovo 2 – kvar na anodi (kod modela s aktivnom anodom);
led žaruljica slovo 3 – sonde za temperaturu NTC 1/NTC 2 prekinute (otvorene ili kratki spoj);
led žaruljica slovo 5 – jedan osjetnik očitava pregrijavanje vode;
led žaruljica slovo 4 i 5 – opće pregrijavanje (kvar skede);
led žaruljica slovo 3 i 5 – greška diferencijala sonde;
led žaruljica slovo 3, 4 i 5 – rad bez vode.
Za izlaz iz dijagnostike, pritisnite tipku  (slovo **A**) ili čekajte 25 s.
- **Resetiranje:** za resetiranje uređaja, ugasite i upalite aparat pomoću tipke  (slovo **A**). Ako uzrok kvara nestane u trenutku resetiranja, uređaj nastavlja s uobičajenim radom. U suprotnom, digitalni pokazivač nastavlja pokazivati šifru greške i morate zatražiti intervenciju tehničkog servisa.

Funkcija „ciklus termičke dezinfekcije“ (suzbijanje Legionele)

Funkcija suzbijanja Legionele aktivirana je prema zadanim postavkama. Radi se o ciklusu zagrijavanja/održavanja vode na 60 °C u trajanju od 1 h radi toplinske dezinfekcije protiv dotičnih bakterija.

Ciklus se pokreće kod prvog uključivanja proizvoda i nakon svakog uključivanja do kojeg dolazi nakon izostanka napajanja mreže. Ako proizvod radi uvijek na 55 °C, ciklus se ponavlja svakih 30 dana. Kada je proizvod isključen funkcija suzbijanja Legionele nije aktivna. U slučaju isključivanja uređaja tijekom ciklusa suzbijanja Legionele, proizvod se isključuje i funkcija se onemogućuje. Na završetku svakog ciklusa, temperatura korištenja se vraća na temperaturu koju je korisnik prethodno postavio. Uključivanje ciklusa za suzbijanje Legionele prikazuje se kao redovno podešavanje temperature na 60°C. Za trajno onemogućavanje funkcije za suzbijanje Legionele, držati istovremeno pritisnute tipke „ECO“ i „+“ u trajanju od 4 sek.; nakon potvrde onemogućavanja, lampica za 40 °C će brzo svjetlucati u trajanju od 4 sek. Za ponovno aktiviranje funkcije za suzbijanje Legionele, ponoviti gore opisanu operaciju; nakon potvrde ponovnog aktiviranja, lampica za 60°C će brzo svjetlucati u trajanju od 4 sek.

Podešavanje temperature i aktiviranje funkcija aparata

- **Kod modela s korisničkim sučeljem prikazanim na slikama 3:**
za uključivanje aparata, pritisnite tipku  (slovo **A**). Postavite željenu temperaturu birajući jednu od razina između 40°C i 80°C, pomoću gumba „+“ i „-“. U fazi grijanja, led žaruljice (broj **1→5**) koje označavaju dostignutu temperaturu vode stalno gore; one iza njih, sve do postavljene temperature, jedna za drugom trepću.
Ako se temperatura spusti, na primjer zbog uzimanja vode, grijanje se automatski aktivira te led žaruljice između posljednje koja stalno gori i one koja se odnosi na postavljenu temperaturu, počinju jedna za drugom treptati.
Kod uključivanja po prvi put, aparat se „namješta“ na temperaturu od 70°C. Ako nestane struje ili aparat isključite pomoću gumba  (slovo **A**), ostaje pohranjena posljednja postavljena temperatura.
U fazi grijanja može se čuti tihi šum kojeg izaziva grijanje vode.

LED lampica ostaje upaljen tijekom grijanja.

Funkcija ECO EVO

Funkcija „ECO EVO“ sastoji se od softvera za samopamćenje koji se koristi za potrošnju korisnika i njome se smanjuje rasipanje topline i povećava ušteda energije. Ova funkcija, kojom se odlikuju proizvodi opremljeni funkcijom „SMART“ prikazanom u tablici 1, tvornički je aktivirana.

Softver „ECO EVO“ izvodi se početnom periodu pamćenja od tjedan dana tijekom kojega proizvod počinje raditi na temperaturi navedenoj u tehničkim podacima (dodatak A) i snima zahtjeve korisnika u pogledu energije. Od drugog tjedna nadalje, faza pamćenja se nastavlja kako bi se bolje razumjele potrebe korisnika i proizvod prilagođava temperaturu svakog sata prema zahtjevima u vezi energije i time povećava uštedu energije. Softver „ECO EVO“ aktivira zagrijavanje vode u vrijeme i u trajanju koje proizvod određuje sam automatski na temelju korisničke potrošnje. Tijekom perioda dana kada se voda ne uzima, proizvod svejedno jamči rezervu tople vode.

Funkcija „ECO“ aktivira se pritiskom odgovarajućeg gumba.

Dostupna su dva načina rada:

- 1) **Ručna regulacija temperature (pogledajte odlomak „Regulacija temperature i aktiviranje funkcije“):** s isključenim gumbom „ECO“, aktivira se „ručni“ način rada. U ovom načinu rada proizvod nastavlja zadovoljavati korisnikovu potražnju energije, ali ne prilagođava temperaturu koju je korisnik odabrao. Kada se pritisne gumb „ECO“, zasvijetlit će odgovarajući LED i funkcija „ECO EVO“ pokrenut će se iznova što je u ovom slučaju aktivno jer se postavka faze „pamćenja“ već pojavila.
- 2) **ECO EVO:**
 - Nakon jednog tjedna neprekidnog pamćenja, grijač vode u svakom trenutku priprema i na vrijeme dostavlja količinu tople vode prema statističkom predviđanju potražnje koje se ažurira tijekom vremena: kako bi se to postiglo, temperatura se određuje automatski i uvijek je između Tminimalno = 40 °C i maksimalne temperature koju je postavio korisnik (po zadanoj postavci, maksimalna temperatura jednaka je vrijednosti navedenoj u tehničkim podacima [Dodatak A]).
 - Produženo pritisnjanje gumba „ECO“ dovest će do treptanja odgovarajućeg LED svjetla u trajanju od približno 4 sekunde i započet će postupak pamćenja ispočetka (od prvog tjedna). Ta radnja služi za brisanje korisnikove potražnje iz memorije i ponovno pokretanje (vraćanje na tvorničke postavke).
 - **Upozorenje:** kada svijetli „ECO“ LED svjetlo, pritisnjanjem gumba „+/-“ ili gumba „ECO“ omogućit će se pristup gore opisanom ručnom načinu rada (LED za „ECO“ se isključuje).
Kako biste osigurali ispravan rada funkcije ECO EVO, proizvod se ne smije odvajati od električne mreže.

SPREMNO ZA TUŠIRANJE

LED Shower Ready (Spremno za tuširanje) (B, sl. 3) prikazuje ima li dovoljno tople vode za jedno tuširanje. Količina tople vode određuje se prema unutarnjim parametrima i razlikuje se za razne modele.

FUNKCIJA MAX

Funkcija Max (C, sl. 3) aktivira se/deaktivira pritiskom odgovarajućeg gumba. Ako je funkcija aktivna, LED će svijetliti. Funkcija Max privremeno postavlja zadanu vrijednost temperature na 80 °C zaobilazeći tako prije postavljeni način rada (ako je funkcija Eco aktivna, funkcija samopamćenja će se privremeno prekinuti i sama deaktivirati kada se dostigne zadata vrijednost).

Funkcija Max će se deaktivirati čak i kada postoji greška zagušenja, ako je aktiviran status „OFF“ (isključeno) ili ako su pritisnuti gumbi +/- radi promjene zadane vrijednosti.

Podešavanje zadane vrijednosti

Pritisnjanjem gumba PLUS ili MINUS, korisnik može odabrati zadanu vrijednost za temperaturu (prikazuje LED svjetlima za temperaturu, dok su druga LED-svjetla isključena). Svakim pritiskom gumba povećava se ili smanjuje zadana temperatura za 10 stupnjeva. Nakon pet sekundi bez radnje, zadana vrijednost će se potvrditi i zapamtiti.

STATUS ZAGUŠENJA

Dva su moguća statusa zagušenja:

- STATUS ZAGUŠENJA DODIRNOG UPRAVLJANJA

Ako se otkrije pogreška dodirnog upravljanja, status za LED dodira će biti neodređen i neće se moći regulirati. Ovaj status prikazuje se treptanjem LED svjetala za temperaturu (brzo ako je proizvod uključen, sporo ako je proizvod isključen).

- OSTALI STATUSI ZAGUŠENJA

Ako se otkriju druge pogreške, sva LED svjetla će započeti s treptanjem.

Ako želite resetirati postojanu grešku, ako je moguće, potrebno je prvo pritisnuti gumb ON/OFF (uključiti/isključiti) (sl. 3A) kako bi se proizvod uključio i isključio. Da biste potvrdili koja se pogreška pojavila, potrebno je unijeti stanje dijagnostike istodobnim pritisnjanjem gumba ON_OFF i MAX u trajanju od 3 sekunde. U tom stanju, LED temperature mora prikazivati neispravnost u skladu s tablicom 1.4. Nakon 25 sekundi, sustav će se vratiti u stanje zagušenosti. Zapamtite: na kineskom tržištu (podešava se preko NFC), proizvod se resetira istodobnim pritisnjanjem gumba ON/OFF i ECO u trajanju od 5 sekundi.

KORISNE INFORMACIJE (za korisnika)

Prije izvođenja bilo koje operacije čišćenja uređaja, uvjeriti se da je proizvod ugašen, postavljanjem vanjskog prekidača na položaj OFF. Ne koristiti insekticide, otapala ili agresivne deterdžente koji bi mogli oštetiti lakirane dijelove ili dijelove od plastičnog materijala.

Ako je izlazna voda hladna, provjeriti sljedeće:

- da je uređaj priključen na električno napajanje i da je vanjski prekidač u položaju ON.
- da je barem lampica za 40 °C (Ref. 1) uključena (za modele opremljene korisničkim sučeljem prikazanim na slikama 3);

Ako je prisutna izlazna para iz slavina:

Prekinuti električno napajanje uređaja i obratiti se tehničkoj službi za potporu.

Ako je dotok tople vode nedovoljan, provjeriti sljedeće:

- pritiska u vodovodnoj mreži;
- eventualno začepljenje ulaznih i izlaznih cijevi za vodu (deformacije ili talog).

Gubitak vode iz uređaja za osiguranje protiv previsokog tlaka

Tijekom faze grijanja, voda može curiti na ventilu. To je normalno. Da bi izbjegli kapanje, ekspanzijska posuda odgovarajuće veličine trebala bi biti postavljena.

U slučaju da se gubitak nastavi tijekom razdoblja kada se ne koristi grijanje, provjeriti sljedeće:

- kalibraciju uređaja;
- tlak u sustavu za vodu.

Pozor: Nikada ne začepljivati otvor za ispuštanje iz uređaja!

AKO SE PROBLEM I DALJE NASTAVI, NI U KOJEM SLUČAJU NE POKUŠAVATI POPRAVLJATI UREĐAJ VEĆ SE UVIJEK OBRATITI OSPOSOBLJENOM OSOBLJU.

Tehnički podaci i karakteristike nisu obvezujući i proizvođač zadržava pravo da napravi potrebne izmjene i modifikacije koje će biti potrebne bez prethodne obavijesti ili zamjene.



Ovaj proizvod je u skladu s Direktivom WEEE 2012/19/EU.

Simbol precrtane kante za smeće na uređaju ili na pakiranju označava da se proizvod po isteku vijeka trajanja mora odložiti na odvojeno odlagalište. Stoga će korisnik trebati predati uređaj po isteku vijeka trajanja prikladnim općinskim sabirnim centrima za odvojeno odlaganje električne i elektroničke opreme.

Kao alternativa samostalnom upravljanju otpadom, moguće je uređaj koji se želi zbrinuti predati prodavaču. Kod prodavača elektronskih proizvoda s tržišnim prostorom od najmanje 400 m² moguće je također predati bez naknade i bez obveze kupovine, elektronske proizvode za zbrinjavanje čije su dimenzije manje od 25 cm.

Prikladno odvojeno zbrinjavanje za sljedeće korištenje uređaja koji je namijenjen reciklaži, obradi i zbrinjavanju otpada na ekološki prihvatljiv način, doprinosi izbjegavanju mogućih negativnih učinaka na okolinu i na zdravlje, te pospešuje ponovnu primjenu i/ili reciklažu materijala od kojih su izrađeni uređaji.

INSTRUCȚIUNI GENERALE DE SIGURANȚĂ

1. **Citiți cu atenție instrucțiunile și avertismentele din acest manual deoarece oferă instrucțiuni importante cu privire la siguranța în timpul instalării, utilizării și întreținerii.**
Acest manual este parte integrantă și esențială a produsului. Trebuie să însoțească aparatul și în cazul cedării unui alt proprietar sau utilizator sau în cazul montării într-o altă instalație.
2. Producătorul nu își asumă responsabilitatea pentru eventuale daune aduse persoanelor, animalelor și lucrurilor în urma utilizării necorespunzătoare, eronate sau iraționale sau a nerespectării instrucțiunilor din acest manual de instrucțiuni.
3. Instalarea și întreținerea aparatului trebuie efectuate de personal calificat, conform indicațiilor din paragrafele corespunzătoare. Utilizați numai piese de schimb originale. Nerespectarea celor de mai sus poate afecta siguranța aparatului, iar producătorul **nu își asumă** nicio responsabilitate în acest caz.
4. Articolele utilizate pentru ambalare (capse, pungi din plastic, polistiren expandat, etc.) nu trebuie lăsate la îndemâna copiilor deoarece reprezintă surse de pericol.
5. Aparatul poate fi utilizat de copiii cu vârsta de minim 8 ani și de către persoane cu capacități fizice, senzoriale sau mentale reduse sau lipsite de experiență sau cunoștințele necesare, cu condiția de a fi supravegheate și numai după ce au primit instrucțiunile necesare privind utilizarea sigură a aparatului și pericolele legate de utilizare. Nu lăsați copiii să se joace cu aparatul. Operațiunile de curățare și întreținere care sunt în sarcina utilizatorului, nu trebuie efectuate de copii nesupravegheați.
6. **Este interzisă** atingerea aparatului dacă sunteți cu picioarele goale sau părți ale corpului ude.
7. Înainte de a utiliza aparatul după efectuarea unei intervenții de întreținere obișnuită sau extraordinară, se recomandă umplerea rezervorului de apă al aparatului și golirea completă a acestuia pentru a înlătura eventuale impurități rămase în aparat.
8. Dacă aparatul este dotat cu cablu electric de alimentare, în cazul în care acesta trebuie înlocuit, adresați-vă unui centru de asistență autorizat sau personalului profesional calificat.
9. Este obligatorie montarea unei supape pe conducta de alimentare cu apă a aparatului, conformă cu cerințele normelor naționale. În țările care au adoptat norma EN 1487, grupul de siguranță trebuie

să aibă o presiune maximă de 0,7 MPa. Acest dispozitiv trebuie să fie dotat cu cel puțin un robinet de separare, o supapă de sens, o supapă de siguranță, un dispozitiv de întrerupere a sarcinii hidraulice.

10. Dispozitivul de protecție împotriva suprapresiunii (supapă sau grup de siguranță) nu trebuie modificat și trebuie pus în funcțiune periodic pentru a verifica să nu fie blocat și pentru a înlătura eventuale depuneri de calcar.
11. Scurgerea picăturilor din dispozitivul de protecție împotriva suprapresiunii în timpul fazei de încălzire a apei este **normală**.
Din aceste motive trebuie să racordați scurgerea, care trebuie lăsată deschisă în atmosferă, cu ajutorul unei conducte de scurgere instalată în pantă continuă în jos și într-un loc fără gheață.
12. Este obligatorie golirea aparatului și deconectarea de la sursa de alimentare cu energie electrică dacă acesta rămâne neutilizat într-o încăpere expusă înghețului.
13. Apa caldă distribuită la robinetele de serviciu are o temperatură de peste 50° C și poate cauza arsuri grave. Copii, persoanele cu dizabilități și persoanele în vârstă sunt cele mai expuse acestui risc. Din acest motiv, se recomandă utilizarea unei vane de amestecare termostatică care va fi montată pe conducta de ieșire a apei din aparat, indicată cu un colier de culoare roșie.
14. Nu lăsați obiecte inflamabile în contact și/sau în apropierea aparatului.
15. Nu staționați sub aparat și nu așezați pe aparat niciun obiect care poate fi deteriorat în cazul pierderilor de apă.

FUNȚIE ANTI LEGIONELA

Legionela este un tip de bacterie în formă de bastonaș, care este prezentă în mod natural în apa de izvor. "Boala legionarilor" constă într-un anumit tip de pneumonie cauzat de inhalarea vaporilor de apă ce conțin această bacterie. În acest sens, trebuie să evitați perioade lungi de stagnare a apei în boiler, care ar trebui așadar să fie folosit sau golit cel puțin o dată pe săptămână.

Standardul european CEN/TR 16355 oferă indicații cu privire la buna practică ce trebuie adoptată pentru a preveni proliferarea legionelei în apa potabilă; de asemenea, în cazul în care există norme locale care impun restricții ulterioare privind legionela, acestea ar trebui să fie aplicate.

Acest boiler electronic utilizează un sistem de dezinfectare automat al apei, activat de default. Acest sistem intră în funcțiune de fiecare dată când boilerul este aprins, oricum o dată la 30 de zile, ducând temperatura apei la 60°C.

Atenție: în timp de aparatul efectuează ciclul de dezinfectare termică, temperatura ridicată a apei poate provoca arsuri. Fiți atenți așadar la temperatura apei înainte de baie sau de duș.

CARACTERISTICI TEHNICE

Pentru informații privind caracteristicile tehnice, consultați datele de pe plăcuța cu date (eticheta aplicată în apropierea conductelor de intrare și ieșire a apei).

Tabelul 1 - Informații privind produsul						
Gama produsului	50		80		100	
Greutate (kg)	17		22		26	
Instalare	Verticală	Orizontală	Verticală	Orizontală	Verticală	Orizontală
Model	Consultați plăcuța cu caracteristici					
SMART	X	-	X	X	X	X
Qelec (kWh)	6,893	-	7,323	7,113	7,455	7,249
Qelec, week, smart (kWh)	24,558	-	25,435	25,552	26,002	25,879
Qelec, week (kWh)	29,678	-	32,942	33,330	33,778	34,823
Profilul sarcinii	M	-	M	M	M	M
L _{wa}	15 dB					
η _{wh}	40,0%	-	40,0%	40,0%	40,0%	40,0%
V40 (L)	65	-	92	87	130	103
Capacitate (l)	49		75		95	

Datele privind valorile energetice din tabel și datele din Fișa produsului (Anexa A care este parte integrantă din acest manual) au fost definite pe baza prevederilor Directivelor EU 812/2013 și 814/2013.

Produsele neînsoțite de etichetă și de fișa ansamblurilor încălzitor de apă - dispozitive solare, prevăzute de regulamentul 812/2013 nu sunt potrivite pentru realizarea acestor ansambluri.

Aparatul este dotat cu o funcție smart care permite adaptarea consumului la profilurile de utilizare ale utilizatorului. Dacă este folosit corect, aparatul are un consum zilnic egal cu "Qelec*(Qelec,week,smart/Qelec,week)" mai mic decât cel al unui produs *echivalent* care nu este dotat cu funcția smart.

Acest aparat este conform prevederilor normelor internaționale de siguranță electrică IEC 60335-1; IEC 60335-2-21. Prezența mărcii CE pe aparat atestă conformitatea acestuia cu următoarele Directive Comunitare și respectă cerințele esențiale ale acestora:

- LVD Low Voltage Directive [Directiva joasă tensiune]: EN 60335-1, EN 60335-2-21, EN 60529, EN 62233, EN 50106.
- EMC Electro-Magnetic Compatibility [Directiva compatibilitate electromagnetice]: EN 55014-1, EN 55014-2, EN 61000-3-2, EN 61000-3-3.
- RoHS2 Risk of Hazardous Substances [Directiva privind restricționarea substanțelor periculoase]: EN 50581.
- ErP Energy related Products [Directiva privind produsele consumatoare de energie]: EN 50440.

Acest produs este conform Regulamentului REACH.

NORME DE INSTALARE (Pentru instalator)

Acest produs, cu excepția modelelor orizontale (tabelul 1), este un aparat ce trebuie instalat în poziție verticală pentru a funcționa corect. La finalizarea instalării, și înainte de orice umplere cu apă și alimentare electrică a acestuia, utilizați un instrument de confirmare (de ex. nivelă cu bulă) pentru a verifica verticalitatea efectivă a montării.

Aparatul servește la încălzirea apei la o temperatură sub cea de fierbere.

El trebuie racordat la o rețea de alimentare cu apă menajeră dimensionată în baza prestărilor și capacităților sale.

Înainte de racordarea aparatului este necesar:

- Să se verifice caracteristicile aparatului (vezi datele de pe plăcuță) și dacă acesta satisface necesitățile clientului
- Să se verifice dacă instalația este conformă gradului IP (protecție la penetrarea de țuide) al aparatului conform normelor în vigoare.
- Să se citească cele scrise pe eticheta ambalajului și pe plăcuța cu caracteristici.

Acest aparat este proiectat pentru a fi instalat exclusiv în încăperi în conformitate cu normele în vigoare și impune respectarea următoarelor indicații privind prezența de:

- **Umiditate:** nu instalați aparatul în încăperi închise (neerisite) și umede.
- **Ger:** nu instalați aparatul în ambiente în care este probabilă coborîrea temperaturii la niveluri critice cu riscul formării de gheață.
- **Raze solare:** nu expuneți aparatul direct razelor solare, chiar și în prezența geamurilor.
- **Pulberi/vapori/gaze:** nu instalați aparatul în prezența unor medii foarte agresive precum vapori acizi, pulberi sau saturate cu gaz
- **Descărcări electrice:** nu instalați aparatul direct pe liniile electrice neprotejate de variații ale tensiunii.

În cazul pereților din cărămizi sau blocuri găurite, pereți subțiri cu staticitate limitată, sau în orice caz cu altă zidărie decît cea indicată, este necesară o verificare statică preliminară a sistemului de susținere

Sistemele de prindere în zid trebuie să susțină o greutate triplă față de cea a boilerului plin cu apă. Pentru fixare se recomandă cârlige cu diametrul de cel puțin 12 mm.

Aparatul trebuie să fie instalat cât se poate mai aproape de punctul de folosire pentru a evita dispersia căldurii de-a lungul țevilor (A fig. 1).

Normele locale pot stabili restricții privind instalarea în camera de baie. Pentru aceasta respectați distanțele minimale prevăzute de către normele aplicabile în vigoare.

Pentru ca operațiunile de întreținere să poată fi desfășurate cu ușurință, în jurul calotei trebuie asigurat un spațiu liber de cel puțin 50 cm pentru a avea acces la componentele electrice.

Conectarea hidraulică

Conectați intrarea și ieșirea apei în și din încălzitor cu țevi sau armături care să fie în stare să reziste la o temperatură depășind 90 °C la o presiune care o depășește pe aceea a presiunii de lucru. Prin urmare, vă atenționăm împotriva folosirii oricărui materiale care nu pot să reziste la o astfel de temperatură.

Aparatul nu trebuie să funcționeze cu apă cu duritatea mai mică de 12 °F. În cazul apei cu duritatea deosebit de mare (mai mare de 25 °F) se recomandă utilizarea unui dedurizator calibrat și monitorizat în mod adecvat. În acest caz duritatea reziduală nu trebuie să fie mai mică de 15 °F.

Înșurubați o piesă de racordare "T" la țeava de intrare a apei, cu guler albastru. Pe una din laturile piesei de racordare "T", înșurubați un dop pentru golirea aparatului, care poate fi deschis numai prin folosirea unei scule (B fig. 2). Pe cealaltă parte a piesei de racordare "T" înșurubați supapa de siguranță livrată (A fig. 2).

Grup de siguranță conform prevederilor Normei Europene EN 1487

În anumite țări poate fi necesară utilizarea dispozitivelor hidraulice de siguranță specifice, conforme cu prevederile legilor locale în vigoare; instalatorul calificat, însărcinat cu instalarea produsului are datoria de a evalua caracteristicile dispozitivului de siguranță utilizat.

Este interzisă interpunerea unui dispozitiv de separare (supape, robinete etc.) între dispozitivul de siguranță și încălzitor. Ieșirea de evacuare a dispozitivului trebuie racordată la o conductă de evacuare cu diametrul cel puțin egal cu cel al racordului aparatului, cu ajutorul unei pâlnii care să asigure o distanță de minim 20 de mm cu posibilitatea de control vizual. Cu ajutorul unui tub flexibil, racordați la conducta de apă rece de rețea, intrarea dispozitivului de siguranță, iar dacă este necesar utilizați un robinet de separare (D fig. 2). Suplimentar, un tub de descărcare a apei la ieșirea C fig. 2 este necesar dacă dopul de golire este deschis.

În timpul înfletării grupului de protecție, nu îl forțați la capăt de cursă și nu îl modificați.

Dacă presiunea de alimentare a apei este aproape de supapa de presiune calibrat, va fi necesar să se aplice un mai îndepărtat de reductor de presiune. Pentru a evita deteriorarea unității de amestecare (robinet, dus) este necesar pentru a goli toate impuritățile din conducte.

Conectarea electrică

Înainte de instalarea aparatului este obligatorie efectuarea unui control atent al instalației electrice și verificarea conformității cu normele de siguranță în vigoare. Verificați să fie adecvat puterii maxime absorbite de încălzitor (consultați plăcuța cu date) și ca secțiunea cablurilor pentru conexiunile electrice să fie adecvată și conformă cu prevederile normelor în vigoare.

Producătorul aparatului nu își asumă responsabilitatea pentru daune cauzate de lipsa unei instalații de împământare sau de anomalii ale instalației electrice.

Înainte de punerea în funcțiune controlați ca tensiunea de rețea să fie conformă valorii de pe plăcuța aparatului.

Folosirea unor prize multiple, extensii sau adaptoare este strict oprită. Este strict interzisă folosirea țevilor de la instalațiile de alimentare cu apă, instalațiile de încălzire centrală și sistemele de gaz pentru conectarea la pământ a aparatului.

Dacă aparatul este livrat cu un cablu de alimentare de putere, care mai târziu trebuie înlocuit, folosiți un cablu care să prezinte aceleași caracteristici (Tip H05VV-F 3x1,5 mm², cu diametrul de 8,5 mm). Cablul de alimentare (tip H05VV-F 3x1,5 mm) trebuie introdus în orificiul situat în partea posterioară a aparatului și trebuie să ajungă la bornieră (M fig. 3-4-5-6), apoi se blochează cablurile subțiri strângând șuruburile.

Pentru separarea aparatului de la rețea, utilizați un întrerupător bipolar conform prevederilor normelor naționale în vigoare (deschiderea contactelor de cel puțin 3 mm și, pe cât posibil, prevăzut cu siguranțe fuzibile).

Legarea la pământ a aparatului este obligatorie, iar cablul de împământare (care trebuie să fie de culoare galben-verde și mai lung decât cele de fază) trebuie fixat la borna cu simbolul  (G Fig. 3-4-5-6).

Dacă aparatul nu este dotat cu cablu de alimentare, modalitatea de instalare trebuie aleasă dintre următoarele:

- conectarea la rețeaua fixă cu ajutorul unui tub rigid (dacă aparatul nu este dotat cu dispozitiv de fixare a cablului), utilizați un cablu cu secțiunea minimă de 3x1,5 mm²;
- cu un cablu țexibil (Tip H05VV-F 3x1,5 mm², cu diametrul de 8,5 mm), dacă aparatul este livrat cu o clemă de cablu.

Punerea în funcțiune și pornirea aparatului

Înainte de a porni aparatul, umpleți-l cu apă de la rețeaua de alimentare.

Pentru a umple aparatul cu apă procedați după cum urmează: deschideți robinetului central al instalației casnice și cel de apă caldă până la eliminarea completă a aerului din rezervor.

Verificați vizual pierderile de apă la țanșe și strângeți-le ușor dacă este necesar.

Porniți aparatul folosind comutatorul principal.

REGULI DE ÎNTREȚINERE (pentru personalul calificat)

Înainte de a chema Centrul Dvs. Tehnic de Service, verificați dacă deranjamentul nu se datorează lipsei de apă sau defectării alimentării cu energie.

Atenție: înainte de efectuarea oricărui intervenții, deconectați aparatul de la rețeaua de alimentare cu energie electrică.

Golirea aparatului

Goliți aparatul în felul următor:

- Închideți robinetul de separare, dacă este instalat (D Fig. 2) sau robinetul central al instalației locuinței;
- Deschideți robinetul de apă caldă (chiuvetă sau cadă);
- Deschideți supapa de golire B (fig.2).

Înlocuirea componentelor

Demontați calota pentru a putea efectua intervenții asupra componentelor electrice.

• Pentru modelele dotate cu interfață utilizator de tipul reprezentat în figurile 3:

Pentru a interveni la termostatul electronic (Ref. T) trebuie deconectat cablul de alimentare (Ref. C) și cablul subțire (Ref. Y) de la panoul de comandă. Scoateți-l din locațul său având grijă să nu îndoiiți excesiv tija cu senzori (Ref. K).

• Utilizați numai piese de schimb originale care pot fi comandate centrelor de asistență autorizate de producător.

Întreținerea periodică

Pentru a menține o bună eficiență a aparatului se recomandă dezincrustarea rezistenței (R fig. 8) la aproximativ fiecare doi ani (în cazul apei cu duritate mai mare, operațiunea trebuie realizată mai des).

În cazul în care nu doriți să utilizați lichide speciale în acest scop (consultați cu atenție fișele de siguranță ale produsului de dezincrustare), puteți curăța manual depunerile de calcar; acordați atenție să nu deteriorați suprafața rezistenței.

Anodul de magneziu (N fig. 8) trebuie înlocuit la fiecare doi ani, în caz contrar se pierde valabilitatea garanției. În cazul prezenței apei agresive sau bogate în cloruri se recomandă verificarea stării anodului în fiecare an.

Pentru a scoate pe acesta, demontați elementul de încălzire și deșurubați de pe colierul suport.

INSTRUCȚIUNI PENTRU UTILIZATOR

Reset/Diagnostic

- **La modelele dotate cu interfață utilizator reprezentată în figurile 3:**

În momentul în care se constată una din defecțiunile descrise mai jos, aparatul intră în stare de fault (eroare) și toate ledurile de la panoul de comandă luminează intermitent simultan

- **Reset:** pentru a reseta aparatul închideți și deschideți cu tasta **(⏻)** (Ref. **A**). Dacă cauza defecțiunii a dispărut în momentul resetării, aparatul revine la funcționarea normală. În caz contrar toate ledurile reîncep să lumineze intermitent și trebuie solicitată intervenția Asistenței Tehnice.
- **Diagnostic:** pentru a activa diagnosticarea apăsați 5 secunde tasta **(⏻)** (Ref. **A**).
Indicarea tipului de defecțiune se face prin cele 5 leduri (Ref. **1→5**) conform schemei următoare:
led nr.1 – Defecțiune internă a plăcii
Ledul nr.2 – Defecțiune la anod (la modelele dotate cu anod activ);
Ledul nr.3 – Sonde de temperatură NTC 1/NTC 2 rupte (deschise sau în scurtcircuit);
Ledul nr.5 - Supratemperatură apă relevată de către un senzor;
Ledul nr.4 și nr.5 - Supratemperatură generală (defecțiune placă);
Ledul nr.3 și nr.5 - Eroare diferențială sonde;
Ledul nr.3, nr.4 și nr.5 – Funcționare fără apă.
Pentru a ieși din diagnosticare apăsați tasta **(⏻)** (Ref. **A**) sau așteptați 25 sec.
- **Reset:** pentru a reseta aparatul închideți-l și deschideți-l cu tasta **(⏻)** (Ref. **A**). Dacă cauza defecțiunii a dispărut în momentul resetării, aparatul revine la funcționarea normală. În caz contrar display-ul continuă să arate codul de eroare și trebuie solicitată intervenția Asistenței Tehnice.

Funcția „ciclu de dezinfectare termică” (anti-Legionella)

Funcția anti-Legionella este activată de default. Aceasta constă într-un ciclu de încălzire/menținere a apei la 60°C timp de 1h pentru a desfășura o acțiune de dezinfectare termică împotriva bacteriilor.

Cicluul pornește la prima pornire a aparatului și la fiecare repornire în urma întreruperii alimentării de rețea. Dacă produsul funcționează întotdeauna la temperatură mai mică de 55 °C, cicluul este repetat după 30 de zile. Când aparatul este oprit, funcția anti-legionella este dezactivată. În cazul opririi aparatului în timpul ciclului anti-legionella, acesta se oprește și funcția este dezactivată. La încheierea fiecărui ciclu, temperatura de funcționare revine la valoarea setată în precedență de utilizator. Activarea ciclului anti-legionella este vizualizat ca o setare normală a temperaturii la 60°C. Pentru a dezactiva permanent funcția anti-legionella țineți apăsată simultan tastele „ECO” și „+” timp de 4 secunde; după confirmarea dezactivării ledul care indică 40 °C iluminează intermitent timp de 4 sec. Pentru a reactiva funcția anti-legionella repetați operațiunea descrisă mai sus; după confirmarea reactivării, ledul care indică 60 °C iluminează intermitent timp de 4 sec.

Reglarea temperaturii și activarea funcțiilor aparatului

- **La modelele dotate cu interfață utilizator reprezentată în figurile 3:**

Pentru a porni aparatul apăsați tasta **(⏻)** (Ref. **A**). Setati temperatura dorită alegând un nivel între 1 (40°C) și 5 (80°C), folosind butoanele „+” și „-”. În timpul fazei de încălzire, ledurile (Ref. **1→5**) privind temperatura atinsă de apă sunt aprinse continuu; cele succesive, până la temperatura setată, luminează intermitent progresiv.

Dacă temperatura coboară, de exemplu în urma scoaterii de apă, încălzirea se reactivează automat și ledurile cuprinse între ultimul aprins continuu și cel privind temperatura setată reîncep să lumineze intermitent progresiv.

La prima pornire produsul se poziționează la temperatura de 70°C (Ref. 4).

În caz de lipsă de alimentare, sau dacă produsul este oprit utilizând butonul **(⏻)** (Ref. **A**), rămâne memorizată ultima temperatură setată.

În timpul fazei de încălzire se poate constata un ușor zgomot datorat încălzirii apei.

LED-ul rămâne "ON" (aprins) pe durata încălzirii.

FUNCȚIA ECO EVO

Funcția „ECO EVO” prezintă un software de auto-învățare a consumurilor utilizatorului, care permite minimalizarea pierderilor termice și maximizarea economiei energetice. Această funcție, prezentă la produsele dotate cu comandă „SMART”, indicate în tabelul 1, este activată implicit.

Funcționarea software-ului „ECO EVO” constă într-o primă perioadă de învățare de o săptămână în care produsul începe să funcționeze la temperatura indicată în fișa produsului (Anexa A) înregistrând necesarul energetic al utilizatorului. Începând dintr-o doua săptămână încolo, învățarea continuă pentru a putea cunoaște mai detaliat exigențele utilizatorului și va schimba temperatura, adaptând-o în fiecare oră la necesitatea energetică efectivă, pentru a îmbunătăți economia de energie. Software-ul „ECO EVO” activează încălzirea apei în intervalele de timp și în cantitatea determinate automat de produsul însuși, respectând consumurile utilizatorului. În perioadele din zi în care nu sunt prevăzute prelevări, produsul garantează oricum o rezervă de apă caldă.

Pentru a activa funcția „ECO”, apăsați tasta respectivă.

Există două modalități de funcționare:

- 1) **Reglarea manuală a temperaturii (vezi paragraful "Reglarea temperaturii și activarea funcțiilor aparatului"):** cu tasta „ECO” oprită, se intră în modul „manual”. În acest mod, produsul continuă să observe necesitățile energetice ale utilizatorului fără a interveni însă asupra temperaturii alese de utilizator. Apăsând tasta „ECO”, LED-ul corespunzător se aprinde și repornește funcția „ECO EVO”, care în acest caz se dovedește eficientă imediat, având în vedere că „învățarea” a avut deja loc;
- 2) **ECO EVO:**
 - După o primă săptămână de învățare continuă, în orice moment, centrala de încălzit apă va prepara cantitatea de apă caldă în funcție de o previziune statistică a necesarului care se alimentează în timp: pentru a face acest lucru, se va determina automat temperatura care va fi cuprinsă întotdeauna între o $T_{\text{minimă}} = 40\text{ }^{\circ}\text{C}$ și o temperatura maximă care e cea setată de utilizator (implicit temperatura maximă e egală cu valoarea menționată în fișa tehnică [Anexa A]).
 - Apăsând lung pe tasta „ECO”, LED-ul eco luminează intermitent pentru circa 4 secunde și învățarea repornește de la început (de la prima săptămână). Această acțiune are rolul de a șterge din memorie necesitățile utilizatorului și este utilizată pentru a putea reporni (resetare manuală).
 - **Atenție:** când LED-ul „ECO” este aprins, apăsând tastele „+/-” sau tasta „ECO” se intră în modul manual descris mai sus (se stinge LED-ul „ECO”). În vederea asigurării unei funcționări corecte al ECO EVO, se recomandă să nu deconectați produsul de la rețeaua electrică.

SHOWER READY

LED-ul Shower Ready (B Fig. 3) indică dacă este disponibilă apă caldă cel puțin pentru un duș. Cantitatea de apă caldă e determinată de parametri interni și e variabilă în funcție de model.

MAX FUNCTION

Funcția Max (C Fig. 3) se activează/se dezactivează apăsând butonul corespunzător. Dacă funcția este activă, LED-ul va fi aprins. Funcția Max setează temporar temperatura de referință la $80\text{ }^{\circ}\text{C}$ înlocuind modalitatea de funcționare precedentă (dacă funcția Eco este activă, auto-învățarea este întreruptă temporar și se dezactivează automat în momentul atingerii temperaturii de referință).

Funcția Max este dezactivată și se verifică o eroare de bloc, dacă se introduce starea „OFF” sau dacă butoanele +/- sunt apăstate pentru a schimba temperatura de referință.

Setarea temperaturii de referință

Apăsând butonul PLUS sau MINUS, utilizatorul va putea alege temperatura de referință (indicată de LED-urile de temperatură cu celelalte LED-uri stinse). Orice apăsare va crește sau va scădea temperatura de setare cu 10 grade. După 5 secunde fără activitate, temperatura de referință va fi confirmată și memorată

STARE DE BLOCARE

Există două stări de blocare

- **STARE DE BLOCARE A ATINGERII (TOUCH)**
Dacă este detectată o eroare de comandă tactilă starea LED-ului pentru atingere este indeterminată și nu poate fi controlată.
Această stare este indicată de aprinderea intermitentă a LED-urilor de temperatură (intermitent rapid dacă produsul este pornit, intermitent lent dacă produsul este stins).
- **ALTĂ STARE DE BLOCARE**
Dacă se reperează alte erori, toate LED-urile vor începe să lumineze intermitent.
Pentru a restabili o eroare nevolatilă, dacă este posibil, este necesară apăsarea butonului ON/OFF (Fig. 3A) pentru a opri și a porni produsul. Pentru a verifica ce eroare s-a înregistrat, este necesar să intrați în starea diagnostică apăsând în același timp butoanele ON_OFF și MAX BUTTON timp de 3 secunde. În această stare, LED-ul de temperatură trebuie să prezinte defectul, urmărindu-se tabelul 1.4. După 25 de secunde, sistemul va reveni la starea de blocare. Notă: în cazul pieței chineze (setat de NFC) produsul va fi resetat apăsându-se timp de 5 secunde butoanele ON/OFF și ECO în același timp.

INFORMAȚII UTILE (pentru utilizator)

Înainte de a efectua orice operațiune de curățare a aparatului asigurați-vă că ați oprit produsul; pentru a face acest lucru duceți întrerupătorul extern în poziția OFF. Nu utilizați insecticide, solvenți sau detergenți agresivi care pot deteriora părțile vopsite sau din material plastic.

Dacă apa la ieșire este rece, verificați:

- ca aparatul să fie conectat la sursa de alimentare cu energie electrică și întrerupătorul extern să fie în poziție ON.
- ca cel puțin ledul care indică 40 °C (Ref. 1) să fie pornit (pentru modelele dotate cu interfața pentru utilizator reprezentată în figurile 3);

Dacă este prezent abur la ieșirea robinetelor:

Întrerupeți alimentarea cu energie electrică și contactați serviciul de asistență tehnic.

Dacă distribuirea apei este insuficientă, verificați:

- presiunea de rețea a apei;
- dacă conductele de admisie și evacuare a apei sunt blocate (deformări sau sedimente).

Apă care picură din dispozitivul de securitate la presiune

Pe durata fazei de încălzire, puțină apă poate să picure din robinet. Aceasta este normal. Pentru a preveni ca apa să picure, în sistemul de debit trebuie instalat un vas de expansiune corespunzător.

Dacă scurgerile continuă și în timpul perioadei în care încălzirea este întreruptă, verificați:

- calibrarea dispozitivului;
- presiunea apei de la rețea.

Atenție: nu blocați niciodată orificiul de evacuare al dispozitivului!

ÎN CAZUL ÎN CARE PROBLEMA PERSISTĂ NU ÎNCERCAȚI SĂ REPARAȚI APARATUL, CI ADRESAȚI-VĂ ÎNTOTDEAUNA PERSONALULUI CALIFICAT.

Datele și specificațiile indicate nu sunt obligatorii și producătorul își rezervă dreptul să aducă orice modificări care pot fi necesare, fără o notificare prealabilă sau înlocuire.



Acest produs este conform cu Directiva WEEE 2012/19/EU.

Simbolul tomeronului barat aplicat pe aparat sau pe ambalajul acestuia, indică faptul că produsul, la sfârșitul vieții utile, trebuie colectat separat de alte deșeuri. Utilizatorul trebuie să predea aparatul ajuns la sfârșitul vieții utile, centrelor de colectare separată a deșeurilor electrotehnice și electronice.

Ca și alternativă la gestionarea independentă, aparatul poate fi predat vânzătorului în momentul achiziționării unui alt aparat de tip echivalent. La sediul vânzătorilor de produse electronice care dețin o suprafață de vânzare de cel puțin 400 m² este posibilă predarea gratuită a aparatelor electronice destinate eliminării cu dimensiuni mai mici de 25 cm, fără obligația de cumpărare a altor produse.

Colectarea separată a aparatului în vederea reciclării, tratamentului sau a eliminării în deplin respect față de mediul înconjurător, contribuie la evitarea efectelor negative asupra mediului și sănătății și favorizează reutilizarea și/sau reciclarea materialelor din care este alcătuită aparatura.

ОБЩИ ИНСТРУКЦИИ ЗА БЕЗОПАСНОСТ

1. Прочетете внимателно инструкциите и предупрежденията съдържащи се в настоящата книжка, тъй като те предоставят важни указания относно безопасността на монтажа експлоатацията и поддръжката.
Настоящата книжка представлява неразделна и съществена част от продукта. Тя трябва да бъде винаги при уреда, включително при прехвърлянето му на друг собственик или потребител и/или при преместване върху друга инсталация.
2. Фирмата производител не носи отговорност за евентуални щети, нанесени на хора, животни и вещи вследствие на неподходяща, погрешна или неразумна употреба или на неспазване на инструкциите, дадени в тази книжка.
3. Уредът трябва да бъде монтиран и поддържан от персонал, притежаващ нужната професионална квалификация и както е посочено в съответните параграфи. Използвайте единствено и само оригинални резервни части. Неспазването на посоченото по-горе може да наруши безопасността и **освобождава** производителя от всякаква отговорност.
4. Елементите от опаковката (скоби, найлонови пликчета сиропор и др.) не трябва да се оставят на достъпни за деца места, тъй като представляват източник на опасност.
5. Уредът може да се използва от деца на над 8-годишна възраст, от лица с намалени физически, сензорни или умствени способности или от хора, непритежаващи опит или необходимите познания, стига да са под надзор или след като сщите са били инструктирани относно безопасната употреба на уреда и разбирането на свързаните с него опасности. Деца не трябва да си играят с уреда. Почистването и поддръжката, кито трябва да се извършват от потребителя, не трябва да се извършват от деца без надзор.
6. **Забранено** е да докосвате уреда, ако сте с боси крака или части на тялото Ви са мокри.
7. Преди да използвате уреда и след дадена операция по редовна или извънредна поддръжка, е добре да напълните резервоара на уреда с вода и след това да го източите напълно, за да отстраните евентуални остатъчни примеси.
8. Ако уредът е снабден с кабел за електрозахранването, в случай на смяна на същия се обърнете към оторизиран сервизен цен-

тър или към персонал, разполагащ с необходимата професионална квалификация.

9. Задължително завийте към тръбата за вход на водата в уреда предпазен вентил, отговарящ на изискванията на нормативната уредба в страната. За страните, които са рецепирали стандарт EN 1487, предпазният модул трябва да е с максимално налягане от 0,7 МРа и да включва поне спирателен кран, възвратен клапан, предпазен вентил, устройство за прекъсване на хидравличния товар.
10. Устройството за защита от свръхналягане (предпазен клапан или модул) не трябва да бъде подлагано на вмешателства и трябва да се пуска да работи периодично, за да се провери дали не е блокирало и за да се отстранят евентуални наслагвания на котлен камък.
11. Евентуално прокапване от устройството за защита от свръхналягане е **нормално** на етап загряване на водата. По тази причина е необходимо да свържете отвеждането, което се оставя винаги с отдушник, с канализационна тръба с непрекъснат наклон надолу и на място, където не може да замръзва.
12. Наложително е да източите уреда и да го изключите от електрическата мрежа, ако трябва да остане неизползван в помещение, където може да замръзне.
13. Лорещата вода, подавана с температура над 50° С към кранчетата за използване, може да причини незабавно сериозни изгаряния. Деца, хора с увреждания и възрастни хора са най-силно изложени на този риск. Затова препоръчваме използването на термостатичен смесителен клапан, който да се завие към тръбата за изходящата вода от уреда, маркирана с червено на цвят пръстенче.
14. Никакви запалими елементи не трябва да се намират в контакт и/или в близост до уреда.
15. Избягвайте да заставате под уреда и да поставяте каквито и да е предмети там, които например може да бъдат повредени от евентуално изтичане на вода.

ФУНКЦИЯ ЗА ПРЕДПАЗВАНЕ ОТ ЛЕГИОНЕЛА (LEGIONELLA)

Легионелата е вид пръчковидна бактерия, която се среща естествено във всички изворни води. „Легионерската болест“ представлява специфичен вид пневмония, причинена от вдихването на съдържащи такава бактерия водни пари. С оглед на това е необходимо да се избягват продължителните периоди на застои на водата в бойлера, като същият следва да се използва или изпразва най-малко веднъж седмично.

Европейският стандарт CEN/TR 16355 предоставя насоки относно добрите практики, които да бъдат възприети с цел предотвратяване на разпространението на легионелата в питейните води, а също така при наличие на местни разпоредби, които налагат допълнителни ограничения по отношение на легионелата, същите следва да се прилагат.

Този електронен бойлер използва автоматизирана система за дезинфекция на водата, която се активира по подразбиране. Системата се задейства всеки път, когато бойлерът се включи, както и на всеки 30 дни, като повишава температурата на водата до 60°C.

Внимание: докато устройството осъществява цикъла на термична дезинфекция, високата температура може да причини изгаряния. Следователно обърнете внимание на температурата на водата преди вана или душ.

ТЕХНИЧЕСКИ ХАРАКТЕРИСТИКИ

За техническите характеристики разгледайте данните от табелката (етикета, разположен в близост до тръбите за вход и изход на водата).

Таблица 1 - Информация за продукта						
Гама	50		80		100	
Тегло (кг)	17		22		26	
Монтаж	Вертикален	Хоризонтален	Вертикален	Хоризонтален	Вертикален	Хоризонтален
Модел	Разгледайте табелката с характеристиките					
Controllo SMART	X	-	X	X	X	X
Qelec (kWh)	6,893	-	7,323	7,113	7,455	7,249
Qelec, week, smart (kWh)	24,558	-	25,435	25,552	26,002	25,879
Qelec, week (kWh)	29,678	-	32,942	33,330	33,778	34,823
Профил на натоварването	M	-	M	M	M	M
L _{wa}	15 dB					
η _{wh}	40,0%	-	40,0%	40,0%	40,0%	40,0%
V40 (L)	65	-	92	87	130	103
Вместимост (л)	49		75		95	

Енергийните данни в таблицата и допълнителните данни, посочени в Продуктовата таблица (Приложение А, която е неразделна част от тази книжка), са определени въз основа на Директивите на ЕС 812/2013 и 814/2013. Продуктите без етикет и без съответната таблица за комплекти от водонагреватели и слънчеви съоръжения, предвидени от регламент 812/2013, не са предназначени за направата на такива комплекти.

Вертикалният уред е снабден със smart функция, която позволява приспособяване на разхода към профилите на потребление на ползвателя.

Ако се използва правилно, ежедневният разход на уреда е равен на "Qelec *(Qelec, week, smart/Qelec, week)" - по-нисък от този на еквивалентен продукт, който не притежава smart-функция".

Този уред съответства на международните норми за електрическа безопасност IEC 60335-1; IEC 60335-2-21. Поставянето на марката CE върху уреда удостоверява съответствието му към следните Общностни директиви, на които основни реквизити отговаря:

- LVD Low Voltage Directive: EN 60335-1, EN 60335-2-21, EN 60529, EN 62233, EN 50106.
- EMC Electro-Magnetic Compatibility: EN 55014-1, EN 55014-2, EN 61000-3-2, EN 61000-3-3.
- RoHS2 Risk of Hazardous Substances: EN 50581.
- ErP Energy related Products: EN 50440.

Този продукт е отговаря на изискванията на регламент REACH.

ИНСТРУКЦИИ ЗА ИНСТАЛИРАНЕ (за инсталатора)

С изключение на хоризонталните модели (Таблица 1), този уред трябва да се монтира във вертикално положение, за да работи правилно. В края на монтажа и преди да се извърши каквото и да е пълнене с вода и електрическо захранване на същия, използвайте контролен инструмент (напр. нивелир), за да проверите точната вертикалност на монтиране.

Уредът служи за загряване на вода до температура, по-ниска от точката на кипене. Той трябва да бъде присъединен към мрежа за захранване със санитарна вода, оразмерена въз основа на работните му характеристики и вместимост. Преди да свържете уреда е необходимо:

- Да проверите дали характеристиките (вижте данните на табелката) отговарят на нуждите на клиента.
 - Да проверите дали монтажът отговаря на клас IP (защита от проникване на флуиди) на уреда съгласно действащата нормативна уредба.
 - Да прочетете информацията, дадена върху етикета на опаковката и върху табелката с характеристиките.
- Този уред е проектиран за монтаж единствено и само на закрито съгласно действащата нормативна уредба. Освен това се изисква спазването на следните предупреждения, касаещи наличието на:
- **Влажност:** не монтирайте уреда в затворени (непроветривани) и влажни помещения.
 - **Замръзване:** не монтирайте уреда на места, където има вероятност температурите да спаднат до критични нива с риск от образуване на лед.
 - **Слънчеви лъчи:** не излагайте уреда на въздействието на пряка слънчева светлина, включително и през прозорци.
 - **Прах/изпарения/газове:** не монтирайте уреда при наличие на особено агресивни среди като киселинни изпарения, запрашени или наситени с газове атмосфери.
 - **Мълниезащита:** не монтирайте уреда директно върху електрически линии, които не са предпазени от резки промени на напрежението.

В случай на стени, направени от тухли или блокчета с отвори, преградни стени с ограничена статичност или изобщо зидария, различна от посочената, трябва да пристъпите към предварителна проверка на статиката на опорната система. Свързващите куки към стената трябва да могат да издържат тегло, тройно по-голямо от това на водонагревателя, пълнен с вода. Препоръчваме куки с диаметър от поне 12 mm.

Препоръчваме да монтирате уреда (А фиг. 1) колкото може по-близо до точките на използване, за да ограничите топлинните загуби по протежение на тръбите.

Местните норми може да предвиждат рестрикции за монтаж на уреда в баня, така че спазвайте минималните разстояния, предвидени от действащите норми.

За да улесните различните операции по поддръжка, предвидете свободно пространство около капака от поне 50 cm, за да осигурите достъп до електрическите части.

Водно свързване

Свържете входа и изхода на водонагревателя с тръби или фитинги, устойчиви както на работното налягане, така и на температурата на горещата вода, която обичайно може да достигне и да надхвърли 90° C. Затова не се препоръчват материали, които не издържат на такива температури.

Уредът не трябва да работи с води с твърдост под 12°F, а при води с особено висока твърдост (над 25°F) се препоръчва използването на омекотител, специално измерен и мониториран, като в този случай остатъчната твърдост не трябва да спада под 15°F.

Към тръбата на входа на водата в уреда, отбелязана със синя марка, завийте „Т“-образна връзка. Върху тази връзка завийте, от едната страна - кранче за източване на водонагревателя (В фиг. 2), с което може да се бори само чрез специален инструмент, от другата - устройство за защита от свърхналягане (А фиг. 2).

Предпазен модул в съответствие с европейски стандарт EN 1487

Възможно е някои страни да изискват използването на специфични предпазни хидравлични устройства съгласно изискванията на местните закони; задача на квалификацията монтажник, на когото е възложен монтажът на продукта, е да оцени пригодността на предпазното устройство за използване.

Забранено е да поставяте каквото и да е прекъсващо устройство (клапани, кранчета и др.) между предпазното устройство и самия водонагревател.

Отвеждащият изход на устройството трябва да е свързан към отвеждаща тръба с диаметър, равен поне на този на свързване на уреда, чрез фуния, която да позволява въздушно отстояние от поне 20 mm с възможност за визуален контрол. Чрез гъвкава тръба свържете входа на предпазното устройство към тръбата за студена вода от мрежата, ако е необходимо като използвате спирателен кран (D фиг. 2). Освен това в случай на отваряне на крана за източване, предвидете тръба за отвеждане на водата, поставена на изхода С фиг. 2.

При завинтаване на предпазния модул не прилагайте голямо усилие за достигане до края на хода и не извършвайте вмешателства по същия.

В случай, че налягането в мрежата е близо до стойностите на регулиране на клапата, е необходимо да поставите редуктора на налягането колкото може по-далече от уреда. В случай, че се вземе решение за монтаж на смесителни групи (кранчета или душ), се погрижете за почистване на тръбите от евентуални замърсявания, които биха могли да ги повредят.

Електрическо свързване

Преди да монтирате уреда е задължително да проверите внимателно електрическата инсталация, като проверите дали тя съответства на действащите норми за безопасност, която да е подходяща за максималната консумирана мощност на водонагревателя (за отправна информация използвайте идентификационните данни от табелката) и сечението на кабелите за електрическите свързвания да съответства на изискванията на действащата нормативна уредба.

Производителът на уреда не носи отговорност за евентуални щети, причинени от незаземяването на инсталацията или поради проблеми с електрозахранването.

Преди пускането в експлоатация проверете дали мрежовото напрежение съответства на стойността, посочена върху табелката на уреда.

Забранено е използването на разклонители, удължители или адаптори.

Забранено е да използвате тръбите на хидравличната инсталация и на инсталациите за отопление и газ за свързване на уреда към земята.

Ако уредът разполага със захранващ кабел, при необходимост същият да бъде сменен, трябва да използвате кабел със същите характеристики (тип H05VV-F 3x1,5 mm², диаметър 8,5 mm). Захранващият кабел (тип H05VV-F 3x1,5 mm² диаметър 8,5 mm) трябва да е прокаран през специалния отвор, разположен в задната част на уреда, който продължава до достигане на клемите на термостата (M фиг. 3-4-5-6).

За изключване на уреда от мрежата трябва да използвате двуполушен прекъсвач, отговарящ на действащите национални норми (отваряне на контакти с поне 3 mm, по-добре ако е снабден с предпазител).

Заземяването на уреда е задължително и заземителният кабел (който трябва да бъде жълто-зелен на цвят и по-дълъг от тези за фазите) трябва да се закрепи към клемата при символа  (G фиг. 3-4-5-6).

Ако уредът не разполага със захранващ кабел, начините на монтаж трябва да бъдат избрани сред следните:

- свързване към фиксираната мрежа с тръба (ако уредът не разполага с кабелна скоба), използвайте кабел с минимално сечение 3x1,5 mm²;
- с гъвкава тръба (тип H05VV-F 3x1,5 mm², диаметър 8,5 mm), ако уредът разполага с кабелни втулки..

Контролно изпитване и включване на уреда

Преди да запалите уреда, го напълнете с вода от мрежата.

Това пълнене се осъществява чрез отваряне на централния кран на инсталацията на жилището и този за гореща вода до излизане на всички въздух от резервоара.

Визуално проверете за водни течове от фланеца и леко го затегнете, ако е необходимо.

Включете уредът посредством ключа.

ПРАВИЛА ЗА ПОДДРЪЖКА (за квалифициран персонал)

Все пак преди да поискате намесата на техническия сервиз поради подозрение за повреда, проверете дали нефункционирането не се дължи на други причини като например на временна липса на вода или електроенергия.

Внимание: преди да извършите каквото и да е мероприятие, изключете уреда от електрическата мрежа.

Източване на уреда

Пристъпете към източване на уреда както следва:

- затворете спирателния кран, ако е монтиран (D фиг. 2), ако не - централния кран на домашната инсталация;
- отворете кранчето за гореща вода (на мивката или ваната);
- отворете кранчето (B фиг. 2).

Евентуална смяна на компоненти

Като отстраните капака, за да се намесите по електрическите части.

• За модели, разполагащи с потребителски интерфейс от типа, показан на фигури 3 и 5:

За да се намесите по електронния термостат (Реф. T), трябва да разкачите захранващия кабел (Реф. C) и кабелчето (Реф. Y) на командния панел. След това го извадете от леглото му, като внимавате да не огънете прекалено много пръта с датчиците (Реф. K).

За да се намесите по командния панел (Реф. W), разкачете кабела (Реф. Y) и развийте болтовете.

• За модели, разполагащи с потребителски интерфейс от типа, показан на фигури 4 и 6:

За да се намесите по пръта с датчиците (Реф. K) трябва да разкачите кабелчето (реф. F) от електронната платка и да го извадите от леглото му, като внимавате да не го огъвате прекалено много.

За да се намесите по силовата платка (реф. Z), разкачете кабелите (реф. C, Y, F и P) и развийте болтовете.

По време на етапа на повторен монтаж внимавайте позицията на всички компоненти да е първоначалната такава.

За да може да се намесите по нагревателя и по анода, преди това трябва да източите уреда. Развийте 5-те болта (С фиг. 7) и свалете фланеца (F фиг. 7). Към фланеца са свързани нагревателят и анодът. По време на етапа на обратен монтаж внимавайте позицията на уплътнението на фланеца, на термостата и на нагревателя да е първоначалната такава (фиг. 7). След всяко отстраняване препоръчваме смяна на уплътнението на фланеца (Z фиг. 8).

Използвайте само оригинални резервни части от оторизирани от производителя сервизни центрове.

Периодични поддръжки

За да поддържате добра ефективност на уреда, трябва да отстранявате наслагванията от нагревателя (R фиг. 8) приблизително на всеки две години (при вода с по-голяма твърдост честотата трябва да бъде увеличена). Ако не желаете да използвате специални течности за тази цел (в този случай прочетете внимателно информационните листове за етапа на обратен монтаж внимавайте позицията на уплътнението на фланеца, на термостата и на нагревателя да е първоначалната такава (фиг. 7). След всяко отстраняване препоръчваме смяна на уплътнението на фланеца (Z фиг. 8).

Магнезиевият анод (N фиг. 8) трябва да се сменя на всеки две години, в противен случай гаранцията отпада. При наличие на агресивна или богата на хлориди вода се препоръчва да проверявате състоянието на анода всяка година.

За да ги смените, трябва да демонтирате нагревателите и да ги развийте от опорната скоба.

НСТРУКЦИИ ЗА ПОТРЕБИТЕЛИТЕ

Нулиране/Диагностика

• За модели, разполагащи с потребителски интерфейс от типа, показан на фигури 3:

В момента на настъпване на една от описаните по-долу повреди, уредът влиза в състояние на грешка и всички светлинни индикатори на командния панел мигат едновременно.

Нулиране (Reset): за да възстановите нормалното състояние на уреда, изключете и включете повторно уреда чрез бутон (⏻) (Реф. А). Ако причината за повредата е изчезнала към момента на възстановяване на състоянието, уредът отново заработва нормално. В противен случай всички светлинни индикатори отново започват да мигат и трябва да поискате намесата на сервизния център.

• **Диагностика:** за да активирате диагностиката, натиснете за 5 секунди бутона (⏻) (Реф. А).

Индикацията за типа повреда се дава чрез 5-те светлинни индикатора (Реф. 1→5) по следната схема:

- Светлинен индикатор реф. 1 – Вътрешна повреда в платката;
- Светлинен индикатор реф. 2 – Повреда на анода (при моделите с активен анод);
- Светлинен индикатор реф. 3 – Счупени температурни сонди NTC 1/NTC 2 (отворени или накъсо);
- Светлинен индикатор реф. 5 – Прегряване на водата, отчетено от отделен датчик;
- Светлинни индикатори реф. 4 и 5 – Общо прегряване (повреда на платката);
- Светлинни индикатори реф. 3 и 5 – Диференциална грешка на сондите;
- Светлинни индикатори реф. 3, 4 и 5 – Работа без вода.

За да излезете от менюто за диагностика, натиснете бутон (⏻) (Реф. А) или изчакайте 25 сек.

• **Нулиране (Reset):** за да възстановите нормалното състояние на уреда, го изключете и включете повторно чрез бутон (⏻) (Реф. А). Ако причината за повредата е изчезнала към момента на възстановяване на състоянието, уредът отново заработва нормално. В противен случай дисплеят продължава да показва кода за грешка и трябва да се поиска намесата на сервизния център.



Функция „цикъл за топлинно дезинфекциране“ (анти-легионела)

Функция анти-легионела се активира по подразбиране. Състои се от цикъл на загряване/поддържане на водата на 60 °C за 1h, така че да се извърши термична дезинфекция срещу съответните бактерии.

Цикълът се стартира при първото запалване на уреда и след всяко следващо запалване след липса на захранване от мрежата. Ако уредът работи винаги при температура под 55 °C, цикълът се повтаря след 30 дни. Когато уредът е изключен, функция анти-легионела е деактивирана. При изключване на уреда по време на извършване на цикъл анти-легионела, продуктът изгасва и функцията се деактивира. В края на всеки цикъл работната температура се връща на настроената преди това от потребителя температура стойност. Активирането на цикъла анти-легионела се показва като нормална настройка на температурата при 60 °C. За да деактивирате перманентно функция анти-легионела, задръжте едновременно натиснати бутони “ECO” и “+” в продължение на 4 сек.; в потвърждение на извършеното деактивиране, светодиодът 40 °C мига бързо 4 сек. За да активирате отново функция анти-легионела, повторете описаната по-горе операция; в потвърждение на извършеното повторно активиране, светодиодът 60 °C започва да мига бързо за 4 сек.

Регулиране на температурата и активиране на функциите на уреда

• За модели, разполагащи с потребителски интерфейс от типа, показан на фигури 3:

За да включите уреда, натиснете бутон  (Реф. А). Настройте желаната температура, като изберете ниво между 40°C и 80°C чрез бутони "+" и "-". По време на етапа по закръвяване светлинните индикатори (Реф. 1→5), показващи достигнатата от водата температура, светят непрекъснато; следващите мигат последователно до настроената температура. Ако температурата се понижи, например вследствие на потребление на вода, закръвяването отново автоматично се включва и светлинните индикатори между последния включен с фиксирана светлина и този за настроената температура отново започват да мигат последователно. При липса на захранване или ако уредът бъде изключен чрез бутон , остава запаметена последната настроена температура. По време на етапа на закръвяване може да има лек шум, дължащ се на закръвяването на водата.

Лампата-светлинен индикатор остава включена по време на етапа на закръвяване.

ФУНКЦИЯ ECO EVO

Функцията ECO EVO представлява самообучаващ се софтуер, прилаган във връзка с консумацията на потребителя, който позволява да се минимизира дисперсията на топлина и да се максимизира пестенето на енергия. Тази функция, включена в продукти, снабдени с функцията SMART, посочени в таблица 1, е активна по подразбиране. Софтуерът ECO EVO първоначално работи за седмица в режим на обучение, през който продуктът започва да функционира при температурите, посочени в продуктивния лист (Приложение А) и запамята енергийните изисквания на потребителя. След втората седмица, фазата на обучение продължава, за да се разберат по-задълбочено нуждите на потребителя, и продуктът адаптира температурата на всеки час към енергийните изисквания за подобро пестене на енергия. Софтуерът ECO EVO активира затоплянето на водата в часа и в количеството, определени автоматично от самия продукт според консумацията на потребителя. През периоди от деня, когато не са планирани източвания на вода, продуктът въпреки всичко гарантира резерва от гореща вода.

За да активирате функцията ECO, натиснете съответния бутон.

Налични са два работни режима:

- 1) **Ръчно регулиране на температурата (направете справка в абзац "Регулиране на температурата и активиране на Функцията"):** при изключен ECO бутон се активира "ръчен" режим. В този режим продуктът продължава да удовлетворява нуждите от енергия на потребителя, без да регулира температурата, избрана от потребителя. След като бутонът ECO бъде натиснат, съответният светодиоден индикатор светва и функцията ECO EVO се рестартира, което в този случай е ефективно, тъй като възниква след като вече е преминала фазата на "обучение".
- 2) **ECO EVO:**
 - След една седмица на непрекъснато обучение във всеки един момент нагревателят за вода винаги подготвя количеството гореща вода съгласно статистическата прогноза за нуждите, която се актуализира едновременно: за целта автоматично се определя температурата, която винаги е между $T_{\text{minimum}} = 40^{\circ}\text{C}$ и максималната температура, зададена от потребителя (по подразбиране максималната температура е равна на стойността, показана в спецификацията [Приложение А])
 - Продължителното натискане на бутон ECO води до мигане на съответния светодиоден индикатор за около 4 секунди и процесът на обучение започва отначало (от първата седмица). Това се използва за изтриване на нуждите на потребителя от паметта и рестартиране (хардуерно нулиране).
 - **Внимание:** когато светодиодният индикатор за ECO свети, натискането на бутоните "+/-" или бутон ECO позволява достъп до ръчния режим, описан по-горе (светодиодният индикатор за ECO се изключва). За да се гарантира правилна работа на функцията ECO EVO, продуктът не трябва да се изключва от мрежовото захранване.

ГОТОВНОСТ ЗА ДУШ

Светодиодът за готовност за душ (В, фиг. 3) показва дали има гореща вода за поне един душ. Количеството гореща вода се определя от вътрешните параметри и зависи от модела.

МАКС. ФУНКЦИЯ

Макс. функцията (С, фиг. 3) се активира/деактивира с натискане на съответния бутон. Ако функцията е активна, светодиодният индикатор свети. Макс. функцията временно задава точка на температура от 80°C, като пренебрегва предишния работен режим (Ако функцията Есо е активна, функцията за самообучение се прекъсва временно и се деактивира самостоятелно след достигане на зададената точка).

Макс. Функцията се деактивира дори да има малка грешка, ако се активира състояние OFF или се натиснат бутоните "+/-" за смяна на зададената точка.

Задаване на точка

С натискане на бутоните "+/-" потребителят може да избере точката на задаване на температурата (показвана от температурните светодиодни индикатори, като останалите индикатори са изключени). При всяко натискане на бутон зададената температура се увеличава или намалява с 10 градуса. След 5 секунди без всякакво действие зададената точка ще бъде потвърдена и запаметена.

СЪСТОЯНИЕ НА СПИРАНЕ

Има две възможни състояние на спиране:

– СПИРАНЕ НА СЕНЗОРНОТО УПРАВЛЕНИЕ

Ако се установи грешка в сензорното управление, състоянието на сензорния светодиоден индикатор е неопределено и не може да бъде управлявано.

Това състояние се показва чрез мигане на температурните светодиодни индикатори (бързо, ако продуктът е включен, и бавно, ако е изключен).

– ДРУГО СЪСТОЯНИЕ НА СПИРАНЕ

Ако се открият други грешки, всички светодиоди ще започнат да мигат.

За да нулирате енергонезависима грешка, ако е възможно, трябва да натиснете бутона ON/OFF (фиг. 3А), за да включите и изключите продукта. За да проверите каква грешка е възникнала, трябва да влезете режим на диагностика, като едновременно натиснете бутоните ON_OFF и MAX за 3 секунди. В това състояние температурния светодиод трябва да покаже дефекта според таблица 1.4. След 25 секунди системата ще се върне към състоянието на спиране. Забележка: за китайския пазар (чрез NFC) продуктът се нулира едновременно натискане на бутоните ON/OFF и ECO за 5 секунди.

ПОЛЕЗНА ИНФОРМАЦИЯ (за потребителя)

Преди да извършите каквато и да е операция по почистване на уреда се уверете, че сте изгасили уреда, като поставите външния прекъсвач на позиция OFF. Не използвайте инсектициди, разтворители или агресивни почистващи препарати, които може да повредят боядисаните или пластмасовите части.

Ако водата на изхода е студена, проверете:

- дали уредът е свързан към електрозахранването и дали външният прекъсвач е на позиция ON.
- дали поне светодиодът за 40 °C (реф. 1) свети (за моделите, снабдени с потребителския интерфейс, показан на фигури 3);

Ако на изхода от крановете има пара:

Прекъснете електрическото захранване на уреда и се свържете с отдела за техническо обслужване.

При недостатъчно подаване на гореща вода, проверете:

- налягане на водата по мрежата;
- за евентуално запушване на тръбите на входа и изхода на водата (деформации или утайки).

Изтичане на вода от устройството за защита от свръхналягане

Прокапването на вода от устройството трябва да се смята за нормално по време на етапа на загряване. Ако желаете да избегнете това прокапване, трябва да монтирате разширителен съд върху инсталацията за подаване. Ако изтичането продължава по време на периода на не-загряване, проверете:

- регулирането на устройството;
- налягане на водата по мрежата.

Внимание: Никога не препречвайте евакуационния отвор на устройството!

АКО ПРОБЛЕМЪТ НЕ ИЗЧЕЗНЕ, ПРИ ВСИЧКИ СЛУЧАИ НЕ СЕ ОПИТВАЙТЕ ДА ПОПРАВЯТЕ УРЕДА, А ВИНАГИ СЕ ОБРЪЩАЙТЕ КЪМ КВАЛИФИЦИРАН ПЕРСОНАЛ.

Посочените данни и характеристики не ангажират фирмата производител, която си запазва правото да внася всички уместни изменения без задължение за предизвестие или подмяна.



Този продукт е в съответствие с Директива МЕЕЕ 2012/19/E11.

Il simbolo del cassonetto barrato riportato sull'apparecchiatura o sulla sua confezione indica che il prodotto alla Символът на зачеркнатото кошче, поставен върху оборудването или върху опаковката му показва, че в края на полезния си живот продуктът трябва да се изхвърли отделно от другите отпадъци. Затова, след като приключи използването му, потребителят трябва да предаде оборудването на оторизирани общински центрове за разделно събиране на отпадъци от електротехника и електроника. Като алтернатива на самостоятелното управление оборудването, което желаете да изхвърлите, може да се предаде на търговеца на дребно в момента на закупуването на ново оборудване от еквивалентен тип. Освен това при търговците на електроника, разполагащи с продажбена площ от поне 400 m², може да предавате безвъзмездно електронни продукти за унищожаване с размери под 25 cm. без задължение на покупка. Подходящото разделно събиране за последващо рециклиране, третиране и обезвреждане на старото оборудване при опазване на околната среда допринася за избягване на възможни отрицателни последици за околната среда и здравето и благоприятства повторното използване и/или рециклиране на материалите, от които е съставено оборудването.

معلومات مفيدة (للمستخدم)

قبل إجراء أي تنظيف للجهاز، تأكد من إيقاف تشغيل المنتج بتحويل المفتاح الخارجي إلى الوضع OFF. لا تستخدم المبيدات الحشرية أو المذيبات أو المنظفات القوية جدًا التي قد تتلف الأجزاء المطلية أو المواد البلاستيكية.

إذا كانت المياه الجارية توصيلها باردة، فتأكد مما يلي:

- اتصال الجهاز بمصدر الطاقة وأن المفتاح الخارجي في الوضع ON.
- إضاءة مؤشر LED الخاص بدرجة الحرارة البالغة ٤٠ درجة مئوية على الأقل (الرقم المرجعي ١) (في الموديلات المزودة بواجهة المستخدم الموضحة في الشكل ٣):

في حالة خروج بخار من الصنابير:

افصل الطاقة عن الجهاز الكهربائي واتصل بالدعم الفني.

إذا كانت المياه الساخنة الجارية توصيلها غير كافية، فتأكد مما يلي:

- ضغط المصدر الرئيسي للمياه؛
- عدم وجود انسداد في منخل ومخرج الأنابيب (كأجسام صلبة أو رواسب).

تقاطر الماء من جهاز أمان الضغط

أثناء مرحلة التسخين، قد تتقاطر بعض المياه من الصنبور. هذا شيء طبيعي. لمنع تقاطر المياه، يجب تركيب وعاء توسيع مناسب على نظام التدفق. إذا استمرت عملية التقطير حتى بعد مرحلة التسخين، فافحص ما يلي:

- معايرة الجهاز؛
 - ضغط المصدر الرئيسي للمياه.
- تنبيه: تجنب إعاقة مخرج الجهاز!

إذا استمرت المشكلة، فلا تحاول أبدًا إصلاح الجهاز بنفسك، بل استعن دائمًا بفني مؤهل للقيام بذلك.

البيانات والمواصفات المشار إليها هنا ليست ملزمة، وتحفظ الشركة المصنعة بالحق في تعديلها حسب تقديرها الخاص أو استبدالها.

يتوافق هذا المنتج مع التوجيه WEEE 2012/19/EU.

رمز سلة النفايات الورقية المميزة بعلامة تقاطعة والموجود على الجهاز وعلى العبوة يشير إلى ضرورة التخلص من المنتج بشكل منفصل عن النفايات الأخرى في نهاية عمره الافتراضي. لذلك يجب على المستخدم أن يسلم الجهاز إلى مرفق فرز النفايات المتخصصة في المعدات الكهربائية والتقنية والإلكترونية في نهاية عمره الافتراضي.

تتضمن هذه الوثيقة معلومات مهمة تتعلق بسلامة الجهاز. يرجى قراءة هذه الوثيقة بعناية قبل استخدام الجهاز. إذا كنت بحاجة إلى مزيد من المعلومات، يرجى الاتصال بمركز خدمة العملاء. يرجى الاحتفاظ بهذه الوثيقة في مكان آمن. يرجى قراءة هذه الوثيقة بعناية قبل استخدام الجهاز. يرجى الاحتفاظ بهذه الوثيقة في مكان آمن. يرجى قراءة هذه الوثيقة بعناية قبل استخدام الجهاز. يرجى الاحتفاظ بهذه الوثيقة في مكان آمن.

وظيفة MAX

يتم تنشيط/إلغاء تنشيط وظيفة Max (ج، الشكل 3) بالضغط على الزر المقابل لها. إذا كانت الوظيفة نشطة، فسيضيء مؤشر LED. تعمل وظيفة Max على ضبط درجة الحرارة التي يريدها المستخدم بشكل ثابت إلى ٨٠ درجة مئوية بصورة مؤقتة، وذلك من خلال تجاوز وضع التشغيل السابق (إذا كانت وظيفة Eco نشطة، فستتم مقاطعة وظيفة الإحصاء والتعلم الذاتي مؤقتاً ويتم إيقاف تشغيلها من تلقاء نفسها بمجرد الوصول إلى درجة الحرارة الثابتة). يتم إيقاف تنشيط وظيفة Max حتى في حالة التوقف المفاجئ للجهاز أو إيقاف تشغيله (الحالة OFF) أو في حالة الضغط على الزرين "+" و "-" لتغيير درجة الحرارة الثابتة.

ضبط درجة الحرارة الثابتة

يستطيع المستخدم اختيار درجة الحرارة الثابتة من خلال الضغط على الزرين + أو - (وفقاً لمؤشرات LED النشطة الخاصة بدرجة الحرارة ومع إيقاف تشغيل مؤشرات LED الأخرى). كل ضغطة على الزرين تؤدي إلى زيادة درجة الحرارة أو خفضها بمقدار ١٠ درجات. وبعد مرور ٥ ثوانٍ دون اتخاذ أي إجراء، سيتم تأكيد درجة الحرارة الثابتة وحفظها.

حالة التوقف المفاجئ للجهاز

يوجد سيناريو هان مُحتملان لحدوث حالة التوقف المفاجئ للجهاز:

- **حالة التوقف المفاجئ للجهاز بسبب حدوث خطأ في عنصر التحكم الذي يعمل باللمس**
في حالة الكشف عن خطأ في عنصر التحكم الذي يعمل باللمس، لا يمكن تحديد حالة مؤشر LED لهذا العنصر الذي يعمل باللمس ولا يمكن التحكم به.
يُشار إلى هذه الحالة بوميض مؤشرات LED لدرجة الحرارة (توميض المؤشرات بسرعة في حالة تشغيل الجهاز وتوميض ببطء في حالة إيقاف تشغيله).
- **حالات أخرى للتوقف المؤقت للجهاز**
في حالة الكشف عن أخطاء أخرى، ستبدأ جميع مؤشرات LED بالوميض.
لإعادة ضبط خطأ دائم إن أمكن، يجب الضغط على زر ON/OFF (الشكل 3) لتشغيل الجهاز وإيقاف تشغيله. للتحقق من الخطأ الذي حدث، يلزم إدخال حالة التشخيص من خلال الضغط على الزرين ON/OFF وMAX لمدة 3 ثوانٍ. في هذه الحالة، يجب على مؤشر LED الخاص بدرجة الحرارة أن يعرض الخطأ وفقاً للجدول 1.4. ثم بعد مرور 25 ثانية، سيعود النظام إلى حالة التوقف المفاجئ للجهاز. ملاحظة: بالنسبة للسوق الصيني (المعبر عن NFC)، تتم إعادة ضبط المنتج في الوقت ذاته من خلال الضغط على الزرين ON/OFF وECO لمدة 5 ثوانٍ.

وظيفة "دورة التعقيم الحراري" (مكافحة بكتيريا الفيلقية)

يتم تنشيط وظيفة مكافحة بكتيريا الفيلقية بشكل افتراضي. تتضمن هذه الوظيفة دورة تسخين/صيانة في درجة حرارة تبلغ ٦٠ درجة مئوية لمدة ساعة واحدة حتى يمكن تنفيذ التعقيم الحراري والقضاء على البكتيريا. تبدأ هذه الدورة عند تشغيل المنتج لأول مرة وبعد كل عملية إعادة تشغيل تلي حدوث انقطاع للتيار الكهربائي. إذا كان المنتج يعمل دائماً في درجة حرارة أقل من ٥٥ درجة مئوية، فستتكرر الدورة بعد ٣٠ يوماً. عند إيقاف تشغيل المنتج، لا تكون وظيفة مكافحة بكتيريا الفيلقية نشطة. إذا كان الجهاز مغلقاً أثناء دورة مكافحة بكتيريا الفيلقية، فسيتم إيقاف تشغيل المنتج ولن تكتمل الوظيفة. في نهاية كل دورة، تعود درجة حرارة التشغيل إلى القيمة التي حددها المستخدم من قبل. يتم عرض تنشيط "دورة مكافحة بكتيريا الفيلقية" كأعداد ضبط طبيعي لدرجة الحرارة عند ٦٠ درجة مئوية. لتعطيل وظيفة مكافحة بكتيريا الفيلقية بشكل دائم، اضغط باستمرار على الزرين "ECO" و "+" لمدة ٤ ثوانٍ. وللتأكد على إيقاف تنشيط الوظيفة، سيومض مؤشر LED بسرعة عند الوصول إلى درجة حرارة ٤٠ درجة مئوية لمدة ٤ ثوانٍ. لإعادة تنشيط وظيفة مكافحة بكتيريا الفيلقية، كرر العملية المذكورة أعلاه، وللتأكد إعادة التنشيط، سيومض مؤشر LED بسرعة عند الوصول إلى درجة حرارة ٦٠ درجة مئوية بسرعة لمدة ٤ ثوانٍ.

ضبط درجة الحرارة وتنشيط الوظائف

• بالنسبة للموديلات التي تحتوي على واجهة مستخدم كما هو موضح في الشكل ٣:
اضغط على الزر (1) (الرمز المرجعي أ) لتنشيط الجهاز. اضبط درجة الحرارة المطلوبة باستخدام الزرين "+" و "-" لاختيار مستوى درجة الحرارة بين ٤ و ٨٠ درجة مئوية. خلال مرحلة التسخين، تظل مؤشرات LED (الأرقام المرجعية ١-٥) التي تمثل درجة حرارة الماء حتى الآن مضبوطة بشكل ثابت، بينما تومض جميع مؤشرات LED اللاحقة (حتى مرحلة الوصول إلى درجة الحرارة المضبوطة) بالتعاقب. إذا انخفضت درجة الحرارة، مثلاً بعد استخدام الماء الساخن، فستتم إعادة تنشيط وظيفة التسخين تلقائياً وستستمر مؤشرات LED في الوميض بالتعاقب بين آخر مؤشر ثابت والمؤشر المناظر لدرجة الحرارة المضبوطة. في أول مرة يتم فيها تشغيل المنتج، سيتم ضبط درجة الحرارة على ٧٠ درجة مئوية.
في حالة انقطاع التيار الكهربائي أو إيقاف تشغيل المنتج باستخدام الزر (1) (الرمز المرجعي أ)، تظل آخر درجة حرارة تم ضبطها محفوظة. خلال مرحلة التسخين، قد تسمع ضوضاء خفيفة نتيجة عملية تسخين المياه.

يظل مؤشر LED قيد التشغيل (ON) أثناء التسخين.

وظيفة ECO EVO

تتضمن وظيفة ECO EVO برنامجاً للتعليم الذاتي يُطبّق على استهلاك المستخدم ويهدف إلى الحد من تبديد الحرارة وزيادة ترشيد استهلاك الطاقة. تكون هذه الوظيفة نشطة بشكل افتراضي، وتوجد في المنتجات المزودة بالوظيفة الذكية SMART المُشار إليها في الجدول 1.
يعمل برنامج ECO EVO لفترة إحصائية مبدئية مدتها أسبوع يُعرف فيها على احتياجات المستخدم من الطاقة ويسجلها لديه، وخلال هذه الفترة يعمل الجهاز على درجة الحرارة الموضحة في صحيفة بيانات المنتج الملحق (أ). ومع بداية الأسبوع الثاني فصاعداً، تستمر مرحلة التعلم والإحصاء لفهم احتياجات المستخدم بشكل أكثر تفصيلاً، ويقوم المنتج بتغيير درجة الحرارة كل ساعة لتكييفها مع متطلبات الطاقة لتحسين معدلات ترشيد استهلاك الطاقة. يقوم برنامج ECO EVO بتنشيط وظيفة تسخين المياه في أطر الأوقات والكميات المحددة تلقائياً من قبل الجهاز نفسه ووفقاً لاستهلاك المستخدم. وخلال الفترات التي لا يتم فيها التخطيط لسحب أي كميات من المياه في أثناء اليوم، يحتفظ الجهاز بكمية احتياطية من الماء الساخن.
لتنشيط وظيفة ECO، اضغط على الزر ذي الصلة.
يتوفر وضعان للتنشيط، هما:

(1) **الضبط اليدوي لدرجة الحرارة (راجع فقرة "ضبط درجة الحرارة وتنشيط الوظائف")**: يتم تنشيط الوضع اليدوي عندما يكون الزر ECO في وضع إيقاف التشغيل. وفي هذا الوضع، يستمر الجهاز في تلبية متطلبات الطاقة التي يحتاجها المستخدم دون تعديل درجة الحرارة المحددة بواسطة المستخدم. بمجرد الضغط على الزر ECO، يضيء مؤشر LED ويتم إعادة تشغيل وظيفة ECO EVO وتصبح مغلقة في هذه الحالة نظراً لاجتياز الجهاز مرحلة "الإحصاء والتعلم" بالفعل.

(2) وضع ECO EVO:

- بعد الأسبوع الأول من عملية التعلم المستمر، يقوم سخان المياه دائماً بتجهيز كمية من المياه الساخنة وفقاً لما لديه من إحصائيات حول متطلباتك السابقة، والتي يتم تحديثها مع مرور الوقت. ولإجراء ذلك، ستتراوح درجة الحرارة تلقائياً وستظل دائماً بين الحد الأدنى المقدر بحوالي 40 درجة مئوية والحد الأقصى الذي يضبطه المستخدم (تساوي درجة الحرارة القصوى القيمة المعروضة في صفحة البيانات الفنية بشكل افتراضي [الملحق أ]).
- يؤدي الضغط المطول على الزر ECO إلى وميض مؤشر LED المناظر لوضع التشغيل هذا لمدة 4 ثوانٍ وبدء عملية الإحصاء والتعلم من جديد (بدءاً من الأسبوع الأول). يستخدم هذا الإجراء لحذف البيانات المتعلقة باحتياجات المستخدم من الذاكرة ثم إعادة التشغيل (إعادة الضبط على إعدادات المصنع).
- تحذير: عندما يكون مؤشر LED الخاص بالوضع ECO مضيئاً، يتيح لك الضغط على الزرين "+" و "-" أو الزر ECO إمكانية الوصول إلى الوضع اليدوي المذكور أعلاه (ويطفئ مؤشر LED الخاص بالوضع ECO).
لضمان عمل وظيفة ECO EVO بشكل سليم، يجب عدم فصل الجهاز عن مصدر التيار الكهربائي.

مؤشر SHOWER READY

يوضح مؤشر LED الخاص بميزة Shower Ready (الشكل ٣) ما إذا كان السخان يحتوي على ماء ساخن يكفي للاستحمام لمرة واحدة على الأقل أم لا. يتم تحديد كمية الماء الساخن بواسطة المعاملات الداخلية للجهاز وتختلف باختلاف الموديل.

- فاختَر أحد أوضاع التركيب التالية:
- التوصيل بالتيار الكهربائي باستخدام أنبوب صلب (إذا لم يكن الجهاز مزوّدًا بمشبك كابل)، فاستخدم مقطع كابل لا يقل مقياسه عن ١,٥×٣ مم؛
 - استخدام كابل مرن (النوع H٠٥٧٧-F مقاس ١,٥×٣ مم، بقطر ٨,٥ مم) إذا كان الجهاز مزوّدًا بمشبك كابل.

اختبار الجهاز وتشغيله

قبل تشغيل الجهاز، املا السخان عن طريق مصدر المياه الرئيسي. للقيام بذلك، افتح الصنوبر الرئيسي وصنوبر المياه الساخنة حتى يتم تنفيس جميع الهواء من وحدة التسخين. تحقق من عدم وجود تسرب من حواف الشفة الناتئة، وقم بإحكام ربط التجهيزات إذا لزم الأمر (لكن ليس أكثر من اللازم).
قم بتشغيل الجهاز من المفتاح.

لوائح الصيانة (للفنيين المؤهلين)

قبل الاتصال بمركز الخدمات الفنية، تحقق من أن الخطأ ليس سببه نقص المياه أو انقطاع التيار الكهربائي.
تنبيه: أفضل الجهاز عن التيار الكهربائي قبل إجراء أي أعمال صيانة.

تفريغ الجهاز

- لتصريف الجهاز، اتبع الخطوات التالية:
- أغلق الصنوبر، إذا كان مئيّنًا (د - الشكل ٢)، وإلا فاغلق مصدر التيار الكهربائي المحلي للصنوبر المركزي؛
 - قم بتشغيل صنوبر المياه الساخنة (في حوض غسل أو حوض استحمام)؛
 - افتح صمام التصريف ب (الشكل ٢).

استبدال الأجزاء

- قم بإزالة غلبة السخان الخارجية للوصول إلى المكونات الكهربائية الداخلية.
- بالنسبة للموديلات التي تحتوي على واجهة مستخدم من النوع الموضّح في الشكل ٣:
- لاستخدام الثرموستات الإلكتروني (الرمز المرجعي ر)، أفضل كابل مصدر الطاقة (الرمز المرجعي ج) وسلك لوحة التحكم (الرمز المرجعي د). ثم بعد ذلك، اخلع من المكان المخصص له، مع مراعاة عدم الإفراط في ثني قضيب دعم المستشعر (الرمز المرجعي ك).
لاستخدام لوحة التحكم (الرمز المرجعي ث)، أفضل السلك (الرمز المرجعي ذ) وفك البراغي.
- لا تستخدم إلا الأجزاء الأصلية من مراكز الخدمة المعتمدة المصرح بها من قبل الشركة المصنعة.

الصيانة الدورية

يجب التخلص من الرواسب الكلسية بعنصر التسخين (ص - الشكل ٨) كل عامين (يجب زيادة هذا المعدل إذا كانت الماء عسرة جدًا) لضمان عمله بشكل صحيح. إذا كنت لا ترغب في استخدام سائل للتخلص من الرواسب الكلسية (في هذه الحالة يرجى قراءة صفحات بيانات السلامة الخاصة بالتخلص من الرواسب الكلسية)، يمكنك ببساطة إزالة طبقة الرواسب، مع الحرص على عدم إتلاف غلاف عنصر التسخين. يجب استبدال أنود الماغنيسيوم (ن - الشكل ٨) كل عامين، وإلا فسيتم فسح الصمان. في حالة وجود كمية كلوريد زائدة وضارة أو مياه ملينة بالكالسيوم، يوصى بالتحقق من حالة الأنود سنويًا.
ولإزالة مثل هذا الأنود، قم بفك وحدة التسخين ونزعها من كثيفة الدعم.

تعليمات المستخدم

إعادة الضبط/تشخيص الأعطال

- بالنسبة للموديلات التي تحتوي على واجهة مستخدم كما هو موضّح في الشكل ٣.
- عند حدوث أحد الأعطال المذكورة أعلاه، سيدخل الجهاز "حالة العطل" وستومض جميع مؤشرات LED في لوحة التحكم في الوقت ذاته.
- إعادة الضبط:** لإعادة ضبط الجهاز، قم بإيقاف تشغيل المنتج وأعد تشغيله مجددًا باستخدام الزر (الرمز المرجعي أ). إذا اختفى سبب العطل فورًا بعد عملية إعادة الضبط، فسيقوم الجهاز باستئناف العمل كالمعتاد. أما إذا لم يحدث ذلك، فستستمر جميع مؤشرات LED في الوميض، وفي هذه الحالة، اتصل بمركز الدعم الفني.
- تشخيص الأعطال:** لتمكين وظيفة التشخيص، اضغط مطولاً على الزر (الرمز المرجعي أ) لمدة ٥ ثوانٍ. يُشار إلى نوع العطل من خلال ٥ مؤشرات LED (الرقم المرجعي ١-٥) وفقاً للمخطط التالي:
- مؤشر LED رقم ١ - عطل داخلي بلوحة الدوائر المطبوعة
- مؤشر LED رقم ٢ - عطل في الأنود (وذلك في الموديلات التي تتضمن قضيب أنود نشطاً)
- مؤشر LED رقم ٣ - عطل في مستشعرات درجة حرارة NTC/١ NTC ٢ (إذا كانت الدائرة الكهربائية مفتوحة أو بها قصر)
- مؤشر LED رقم ٥ - تم اكتشاف سخونة مفرطة للماء عن طريق أحد المستشعرات
- مؤشر LED رقم ٤ و ٥ - سخونة مفرطة عامة (عطل بلوحة الدوائر المطبوعة)
- مؤشر LED رقم ٣ و ٥ - خطأ تقاضلي في المستشعر
- مؤشرات LED رقم ٣ و ٤ و ٥ - السخان يعمل بدون مياه.
- يمكنك الخروج من وظيفة تشخيص الأعطال من خلال الضغط على الزر (الرمز المرجعي أ) أو الانتظار لمدة ٢٥ ثانية.
- إعادة الضبط:** لإعادة ضبط الجهاز، قم بإيقاف تشغيل المنتج وأعد تشغيله مجددًا باستخدام الزر (الرمز المرجعي أ). إذا اختفى سبب العطل فورًا بعد عملية إعادة الضبط، فسيقوم الجهاز باستئناف العمل كالمعتاد. وإذا لم يحدث ذلك، فستستمر رمز الخطأ في الظهور على شاشة العرض، وفي هذه الحالة، اتصل بمركز الدعم الفني.

قواعد التركيب (فني التركيب)

هذا المنتج، باستثناء الموديلات الأفقية (الجدول ١)، عبارة عن جهاز يجب تركيبه رأسياً ليعمل بشكل صحيح. بمجرد اكتمال التركيب، وقيل إضافة أي مياه أو توصيل التيار الكهربائي، استخدم أداة قياس (كالميزان المائي لقياس المستوى) للتحقق من تركيب الجهاز بشكل راسي تماماً. يقوم الجهاز بتسخين المياه لدرجة حرارة أقل من درجة الغليان. ويجب ربطه بإمدادات المياه الرئيسية وفقاً لمستويات أداء الجهاز وقدرته. قبل توصيل السخني، يلزم أولاً:

- التحقق مما إذا كانت خصائصه (برجي الرجوع إلى لوحة البيانات) تفي بمتطلبات العميل.
- التأكد من أن التركيب يتوافق مع درجة حماية IP (الحماية من تغلغل السوائل) للجهاز وفقاً للقواعد المعمول بها.
- قراءة التعليمات المتكررة على ملصق العبوة وعلى لوحة بيانات الجهاز.
- تم تصميم هذا الجهاز ليتم تركيبه داخل المباني فقط وفقاً للقواعد المعمول بها. وبالإضافة إلى ذلك، يُطلب من القائمين بالتركيب الالتزام بالأنصاح التالية في حالة وجود:
- رطوبة: لا يتم تركيب الجهاز في الغرف المغلقة (عديمة التهوية) والرطبة.
- صفيق: لا يتم تركيب الجهاز في المناطق التي تنخفض فيها درجة الحرارة بشكل خطير والتي قد تصل إلى درجة تكون قطع ثلجية.
- أشعة الشمس: لا تعرض الجهاز لأشعة الشمس المباشرة، حتى في حالة وجود نوافذ.
- الغبار/الأخضر/الغاز: لا يتم تركيب الجهاز في وجود مواد خطيرة بشكل خاص كالأبخرة الحامضية أو الغبار أو الأبخرة المشتتة بالغاز.
- شحنات التفريغ الكهربائي: لا يتم تركيب الجهاز مباشرة على نقاط الإمداد الكهربائي غير المحمية من الارتفاع المفاجئ للفولطية.

في حالة الجدران المبنية من الفرميد أو قوالب الطوب المثقبة، أو الجدران الفاصلة التي تنطوي على شحنات استاتيكية محدودة، أو أي بناء آخر مختلف عما سبق ذكره، عليك أولاً أن تجري فحصاً مبدئياً للشحنات الاستاتيكية الموجودة بنظام الدعم. يجب أن تكون خطافات التثبيت الموجودة بالحناط ذات تصميم يدعم وزناً أكبر بثلاث مرات من وزن سخان المياه المملوء بالماء.

يوصى باستخدام خطافات تثبيت بقطر لا يقل عن ١٢ مم. نوصي بتركيب الجهاز (١ - الشكل ١) في أقرب مكان ممكن من نقاط التوصيل لتقليل فقدان الحرارة على طول الأنابيب. قد تنص اللوائح المحلية على بعض القيود المفروضة على التركيب في الحمامات؛ عليك مراعاة الحد الأدنى التنظيمي للمسافات لتسهيل أعمال الصيانة، تأكد من وجود خلوص لا يقل عن ٥٠ سم داخل علبة السخان، بحيث تتمكن من الوصول إلى المكونات الكهربائية الداخلية بسهولة.

التوصيل الهيدروليكي

قم بتوصيل مدخل سخان المياه ومخرجه بالأنابيب أو التجهيزات القادرة على تحمل درجة الحرارة التي تزيد عن ٩٠ درجة مئوية عند ضغط يزيد عن ضغط التشغيل. لذلك، نصح بعدم استخدام أي مواد لا يمكنها مقاومة درجات الحرارة المرتفعة هذه. يجب ألا يتم تزويد الجهاز بماء عسر أقل من درجة حرارته عن ١٢ درجة فهرنهايت، ولا بماء عسر له طبيعة خاصة (تزيد درجة حرارته عن ٢٥ درجة فهرنهايت)؛ ونوصي بتركيب جهاز تيسير الماء ومعايرته واستخدامه بشكل صحيح، وعدم السماح بانخفاض درجة حرارة عسرة الماء المتبقية عن ١٥ درجة فهرنهايت.

قم بتثبيت وحدة ربط على شكل حرف "T" بأنبوب مدخل المياه المميز بالحلقة الزرقاء. وعلى أحد جانبي وحدة الربط التي على شكل حرف "T"، قم بتثبيت صنوبر لا يمكن فتحه إلا باستخدام أداة معينة (ب - الشكل ٢) لتصريف الجهاز. وعلى الجانب الآخر من وحدة الربط التي على شكل حرف "T"، قم بتثبيت صمام الأمان المرفق (١ - الشكل ٢).

تتوافق مجموعة السلامة مع المعيار الأوروبي EN ١٤٨٧

قد تتطلب بعض البلدان استخدام أجهزة أمان هيدروليكية خاصة؛ فيجب على القائم بالتركيب التحقق من ملاءمة جهاز السلامة الذي يستخدمه. لا يتم تركيب جهاز إيقاف (الصمام، أو الصنوبر، إلخ) بين وحدة الأمان والسخان نفسه. يجب توصيل مخرج تصريف الجهاز بأنبوب تصريف بقطر يساوي على الأقل قطر المخرج نفسه، مع مراعاة وجود فتحة بقطر ٢٠ مم على الأقل للسماح بوجود فجوة هوائية للفصل البصري. استخدم خرطومًا لتوصيل مجموعة السلامة بخط إمداد المياه الباردة الرئيسي، و قم بتركيب صنوبر إذا لزم الأمر (٤ - الشكل ٢). بالإضافة إلى ذلك، يلزم وجود أنبوب تصريف مياه عند المخرج ج كما هو موضح في الشكل ٢ في حالة فتح صنوبر التفريغ.

عند تركيب جهاز السلامة، لا يتم بحاكم ربطه بشكل زائد، ولا تعبت بإعداداته. من الضروري توصيل التصريف، والذي يجب أن يترك مكشوفاً للهواء الجوي، بأنبوب تصريف مثبت بميل لأسفل في مكان خال من التجمد. إذا كان ضغط الشبكة مغلقاً على ضغط صمام المعايير، فسيكون من الضروري استخدام وحدة تخفيض ضغط بعيداً عن الجهاز. لتجنب أي ضرر محتمل لوحدات الخلاط (الصنابير أو المشّ) من الضروري تصريف أي شوائب من الأنابيب.

التوصيل الكهربائي

قبل تركيب الجهاز: يلزم عمل فحص دقيق للنظام الكهربائي، وذلك من خلال التحقق من امتثاله لمعايير السلامة الحالية، ومن ملاءمته لمقدار الطاقة الفصوى التي يمتصها سخان المياه (راجع لوحة البيانات)، ومن خلال التحقق من ملاءمة مقطع الكابلات المعد للتوصيل الكهربائي وتوافقه مع اللوائح المحلية. لا تتحمل الشركة المصنعة مسؤولية الأضرار الناجمة عن عدم التاريض أو توصيلات طاقة غير سليمة. قبل بدء تشغيل الجهاز: تحقق من أن تصنيف الطاقة يطابق التصنيف الموجود على لوحة الاسم.

يجز تماماً استخدام المقاييس متعددة المخارج أو الوصلات أو المحولات. وينبغي منعاً باتاً استخدام أنابيب أنظمة السباكة والتدفئة والغاز مع وصلة تأريض الجهاز. إذا كان الجهاز مزوداً بكابل لإمداد الطاقة، وكانت هناك حاجة لاستبداله، فاستخدم كابل بنفس الخصائص (النوع ٥٠٠٠٠٠ V٠٥ H٠٥ ٣×١,٥ مم^٢ بقطر ٨,٥ مم). يجب إدخال سلك الطاقة (من النوع ٣×٥٠٠٠٠ V٠٥ H٠٥٣ مم^٢ بقطر ٨,٥ مم) في الفتحة الموجودة في الجزء الخلفي من الجهاز وتوصيله بأطراف الترموستات (م الأشكال ٤ و ٥ و ٦).

استخدم مفتاحاً ثنائي القطب يتوافق مع القوانين المحلية المعمول بها (فجوة تلامس لا تقل عن ٣ مم، ويُفضل أن تكون مزودة بمنصهرات) لفصل إمداد الطاقة عن الجهاز.

يجب تأريض الجهاز باستخدام كابل (أصفر/أخضر وأطول من كابل الطور) متصل بالأطراف التي تحمل العلامة ⊕ (ز الأشكال ٣ و ٤ و ٥ و ٦).

قبل بدء تشغيل الجهاز، تحقق من أن تصنيف الطاقة يطابق التصنيف الموجود على لوحة الاسم. إذا لم يكن الجهاز مزوداً بكابل للإمداد بالطاقة،

وظيفة البكتيريا الفيلقية

جراثيم الفيلقية هي بكتيريا صغيرة على شكل قضيب وهي مكون طبيعي من مكونات جميع أنواع المياه العذبة. مرض الفيلقية هو حالة التهابية تصيب الرئة، وينجم عن استنشاق النوع من جراثيم الفيلقية. ينبغي تجنب ترك المياه تركد في السخان لفترات طويلة؛ وهذا يعني أنه يجب استخدام سخان المياه أو غسله بماء دافق أسبوعياً على الأقل.

يقدم المعيار الأوروبي CEN/TR 16300 توصيات حول أفضل الممارسات المتعلقة بمنع نمو بكتيريا الفيلقية في أنظمة مياه الشرب ومع ذلك تظل القوانين المحلية المطبقة سارية.

هذا السخان الإلكتروني للمياه المزود بخزان يباع مع تمكين وظيفة دورة التعقيم الحراري بشكل افتراضي. تعمل دورة التعقيم الحراري لتسخين المياه في السخان لدرجة حرارة تصل إلى 60 درجة مئوية، عند تشغيل المنتج كل مرة وكل 30 يوماً.

تحذير: عندما يقوم هذا البرنامج بتنفيذ معالجة التعقيم الحراري، قد تتسبب درجة حرارة المياه في إصابتك بحروق. لذا يجب التحقق من درجة حرارة الماء قبل الاستحمام أو الاعتسال.

الخصائص الفنية

للاطلاع على المواصفات الفنية، راجع لوحة الاسم (تقع لوحة الاسم بجوار أنابيب مدخل/مخرج المياه).

الجدول ١ - معلومات المنتج					
مجموعة المنتجات		٨٠		٥٠	
الوزن (كجم)		٢٢		١٧	
التركيب		أفقي		أفقي	
الموديل		رأسى		رأسى	
وظيفة SMART		X		X	
Qelec (كيلووات/ساعة)		٧,٢٤٩	٧,٤٥٥	٧,١١٣	٧,٣٢٣
استهلاك الطاقة اليومي النكي خلال الأسبوع (كيلووات/ساعة)		٢٥,٨٧٩	٢٦,٠٠٢	٢٥,٥٥٢	٢٥,٤٣٥
استهلاك الطاقة اليومي، خلال الأسبوع (كيلووات/ساعة)		٣٤,٨٢٣	٣٣,٧٧٨	٣٣,٣٣٠	٣٢,٩٤٢
توزيع الحمل الكهربائي		م	م	م	م
L wa		١٥ ديسيل			
wh η		٪٤٠	٪٤٠	٪٤٠	٪٤٠
٧٤٠ (لتر) (كمية المياه الدافئة عند ٤٠ درجة مئوية)		١٠٣	١٣٠	٨٧	٩٢
السعة (لتر)		95		75	
				49	

تم تعريف بيانات استهلاك الطاقة الموضحة بالجدول والمعلومات الأخرى الواردة بصفحة بيانات المنتج (المُلحَق "أ" المرفق بهذا الدليل) وفقاً لتوجيهات الاتحاد الأوروبي رقم ٢٠١٣/٨١٢ و٢٠١٣/٨١٤.

المنتجات التي لا تتضمن المصق وورقة البيانات الخاصة بسخانات المياه وأجهزة الطاقة الشمسية، والمنصوص عليها في اللائحة ٢٠١٣/٨١٢، غير معدة للتجميع على النحو المذكور في هذا الدليل.

الجهاز مزود بوظيفة ذكية تتيح لك تكيف الاستهلاك حسب ملف تعريف كل مستخدم. وفي حالة تشغيل الجهاز بشكل صحيح، فإن استهلاكه اليومي للطاقة "بوحدتة تسمى Qelec* (الاستهلاك اليومي، خلال الأسبوع، الذكي/الاستهلاك اليومي، خلال الأسبوع)" سيكون بمعدلات أقل من معدلات استهلاك منتج مكافئ له ولا يتضمن هذه الوظيفة الذكية.

يتوافق هذا الجهاز مع معياري السلامة الكهربائية الدولية IEC 1-6٠٣٣٥ و IEC 2-6٠٣٣٥-٢١. تؤكد علامة CE المطبوعة على الأجهزة على توافقه مع توجيهات المفوضية الأوروبية التالية، التي تفي بالمتطلبات الأساسية اللازمة:

- توجيه الفولطية المنخفضة (EN: LVD)، 1-6٠٣٣٥، EN: 2-6٠٣٣٥، EN: 2١-6٠٣٣٥، EN: 6٠٥٢٩، EN: 6٢٢٢٣٣، EN: 5٠١٠٦.
- التوافق الكهرومغناطيسي (EN: EMC)، 1-5٥٠١٤، EN: 2-5٥٠١٤، EN: 3-6١٠٠٠، EN: 6٠٥٨١.
- مخاطر المواد الخطرة (EN: (ROHS٤)، 5٠٥٨١.
- المنتجات المرتبطة بالطاقة (EN: ErP)، 5٠٤٤٠.

يتوافق هذا المنتج مع لوائح الوكالة الأوروبية للمواد الكيميائية (REACH).

١١. من الطبيعي أن تتساقط قطرات مياه من جهاز الحماية من الضغط الزائد وذلك عند ارتفاع درجة حرارة الجهاز. لهذا السبب، يجب توصيل التصريف - الذي دائماً ما يُترك مفتوحاً معرضاً للهواء الجوي - بأنبوب صرف تم تركيبه بميل ثابت لأسفل وأن يكون في مكان خالٍ من التجمد.
١٢. تأكد من قيامك بتصريف الجهاز وفصله عن شبكة الكهرباء عند التوقف عن استعماله في المناطق التي قد تكون معرضة لدرجات حرارة تحت الصفر.
١٣. تسخين المياه إلى أكثر من ٥٠ درجة مئوية قد يؤدي إلى حروق خطيرة وفورية إذا تم توصيلها مباشرة بالصنابير. ويشكل ذلك خطراً على الأطفال والمعاقين وكبار السن بشكل خاص. نوصي بتركيب صمام خلط منظم للحرارة على خط توصيل المياه، مع تمييزه بحلقة حمراء.
١٤. لا تترك أي مواد قابلة للاشتعال ملاصقة للجهاز أو بالقرب منه.
١٥. تحت سخان المياه، لا تضع أي شيء وإلا فقد يتلف بسبب التسرب.

تعليمات السلامة العامة

١. اقرأ التعليمات والتحذيرات المتضمنة بهذا الدليل بكل عناية؛ فهي توفر معلومات مهمة تتعلق بالتركيب والاستخدام والصيانة الآمنة. يُعد هذا الدليل جزءاً لا يتجزأ من المنتج. وفي حالة انتقال ملكية المنتج، قم بتسليم هذا الدليل إلى المستخدم/المالك الجديد.
٢. الشركة المصنعة غير مسؤولة عن أي ضرر يلحق بالأشخاص أو الحيوانات أو أي تلف يلحق بالململكات ناجم عن الاستخدام غير السليم أو غير الصحيح أو غير المعقول أو عدم اتباع التعليمات الواردة في هذا المنشور.
٣. يجب إجراء التركيب والصيانة بواسطة موظفين مؤهلين كما هو مُحدد في الفقرات ذات الصلة. لا تستخدم سوى قطع الغيار الأصلية. قد يؤدي عدم مراعاة التعليمات المذكورة أعلاه إلى الإضرار بسلامة الجهاز وإعفاء الشركة المصنعة من أي مسؤولية عن العواقب.
٤. لا تترك مواد التغليف والتعبئة (المشابك والأكياس البلاستيكية والبوليسترين الممدد) في متناول الأطفال، فقد تتسبب في إصابات خطيرة.
٥. لا يصح استخدام المنتج بواسطة أطفال أقل من ٨ سنوات أو بواسطة أفراد ذوي قدرات بدنية أو حسية أو عقلية منخفضة أو الذين تنقصهم الخبرة والمعرفة الكافية، ما لم يكن ذلك تحت إشراف شخص مسؤول عنهم أو باتباع التعليمات في ظل الاستخدام الآمن للجهاز والحذر من المخاطر المصاحبة له عند مثل هذا الاستخدام. لا تسمح للأطفال باللعب بهذا الجهاز. لا يصح إجراء عمليات التنظيف والصيانة التي يفترض أن يقوم بها المستخدم بواسطة أطفال غير خاضعين للإشراف.
٦. لا تلمس الجهاز عند الوقوف حافي القدمين أو إذا كان أي جزء من جسمك مبتلاً.
٧. قبل استخدام الجهاز وبعد إجراء خطوات الصيانة الدورية أو الاستثنائية، نوصي بتعبئة خزان الجهاز بالماء وتصريفه بالكامل لإزالة أي شوائب متبقية.
٨. إذا كان الجهاز مزوداً بسلك طاقة، فلا يمكن استبدال سلك الطاقة إلا بمعرفة مركز خدمة معتمد أو الفني المتخصص.
٩. يجب تثبيت صمام أمان بأنبوب مدخل المياه الخاص بالوحدة وفقاً للوائح المحلية في البلدان المطبق بها المعيار EN ١٤٨٧، تجب معايرة مجموعة السلامة إلى أقصى ضغط بمقدار ١٤٨٧ ميجاباسكال (٠,٧ بار) ويجب على الأقل تركيب محبس، وصمام عدم رجوع وتحكم، وصمام أمان، وقاطع حمل هيدروليكي.
١٠. لا تعيث بجهاز الحماية من الضغط الزائد (الصمام أو مجموعة السلامة)، إذا كان الجهاز مزوداً به، وقم بتشغيله من وقت لآخر للتأكد من عدم انحشاره وإزالة أي رواسب كلسية.

VŠEOBECNÉ BEZPEČNOSTNÉ POKYNY

1. **Pokyny a osobitné upozornenia v tejto knižke si prečítajte pozorne, pretože poskytujú dôležité návody, týkajúce sa bezpečnosti počas inštalácie, užívania a údržby.**
Táto knižka je neoddeliteľnou a podstatnou súčasťou výrobku. Musí prístroj neustále sprevádzať aj v prípade, že bude postúpený inému majiteľovi alebo užívateľovi a/alebo preložený na iné zariadenie.
2. Spoločnosť výrobcu nenesie zodpovednosť za prípadné škody na osobách, zvieratách a veciach v dôsledku nevhodného, chybného či nerozumného použitia či nedodržania pokynov uvedených v tomto návode.
3. Inštaláciu a údržbu zariadenia musí zabezpečovať iba odborne kvalifikovaný personál v súlade s pokynmi príslušných odsekov. Používajte iba originálne náhradné diely. Nedodržanie vyššie uvedeného môže ohroziť bezpečnosť a výrobca **nenesie** v týchto prípadoch akúkoľvek zodpovednosť.
4. Súčasti balenia (svorky, plastové vrecúška, penový polystyrén atď.) nenechávajú v dosahu detí, môžu pre ne znamenať nebezpečenstvo.
5. Prístroj môžu používať deti staršie ako 8 rokov a osoby s fyzickým, zmyslovým alebo mentálnym postihnutím alebo bez skúseností či potrebných znalostí iba pod dozorom alebo musia byť najprv poučené, ako majú zaobchádzať s prístrojom a oboznámené s nebezpečím, ktorému sa vystavujú. Prístroj nie je určený na hranie pre deti. Čistenie a údržba, ktorú ma na starosti užívateľ, nesmie byť vykonávaná deťmi bez dozoru.
6. **Je zakázané** dotýkať sa prístroja, ak ste bosí alebo máte mokré časti tela.
7. Pred použitím spotrebiča a po vykonaní riadnej alebo mimoriadnej údržby je vhodné naplniť zásobník prístroja vodou a potom ho dôkladne vyprázdniť, aby ste odstránili prípadné zvyškové nečistoty.
8. Ak je prístroj vybavený elektrickým napájacím káblom, v prípade jeho výmeny sa obráťte na autorizované servisné centrum alebo na kvalifikovaných odborníkov.
9. Na trúbku prívodu vody na spotrebiči je treba naskrutkovať poistný ventil v súlade s národnými normami. Pre krajiny, ktoré prijali normu EN 1487, musí mať bezpečnostná jednotka maximálny tlak 0,7 MPa a musí obsahovať aspoň jeden uzatvárací ventil, spätný ventil, bezpečnostný ventil a zariadenie na prerušenie hydraulického zaťa-

ženia.

10. Ak je zariadenie, ktoré zabraňuje pretlaku (poistný ventil alebo jednotka), nesmie byť odstraňované a musí byť pravidelne spustené, aby sa skontrolovalo, či nie je zablokované alebo či neobsahuje vápenaté usadeniny.
11. Kvapkanie zo zariadenia proti pretlaku je vo fáze nahrievania vody **normálne**. Z tohto dôvodu je potrebné na výpust, ktorý je ponechaný vždy otvorený, napojiť drenážnu hadicu so sklonom nadol a na mieste, kde nemrzne.
12. Ak sa prístroj nepoužíva počas dlhej doby v miestnosti mrzne, je nevyhnutné ho vyprázdniť a odpojiť od elektrickej siete.
13. Voda s teplotou nad 50 °C, privádzaná do prevádzkových ventilov, môže spôsobiť vážne opareniny. Najväčšiemu riziku sú vystavené deti, postihnuté a staré osoby. Preto odporúčame používať termostatický zmiešavací ventil, ktorý sa pripojí na hadicu vypúšťania vody z prístroja, označený krúžkom červenej farby.
14. V blízkosti a/alebo v kontakte s prístrojom sa nesmie nachádzať žiadny horľavý predmet.
15. Vyhýbajte sa umiestneniu akéhokoľvek predmetu a/alebo prístroja pod ohrievač vody, ktorý by sa mohol napríklad poškodiť eventúalnym únikom vody.

FUNKCIA OCHRANY PROTI LEGIONELLE

Legionella je druh baktérie v tvare tyčinky, ktorá sa prirodzene nachádza vo všetkých pramenitých vodách. „Legionárska choroba“ je špecifický zápal pľúc, spôsobený inhaláciou vodnej pary, ktorá obsahuje uvedenú baktériu. Z tohto pohľadu je potrebné zabrániť dlhodobej stagnácii vody v bojleri a vyprázdniť ho alebo vodu zužitkovať aspoň v týždenných intervaloch.

Európska norma CEN/TR 16355 obsahuje pokyny ohľadne správnych postupov, ktoré je potrebné prijať na zabránenie proliferácii legionelly v pitných vodách, a ak sú v platnosti ešte prísnejšie miestne normy v súvislosti s legionellou, je potrebné ich aplikovať.

Tento elektronicke riadený bojler používa systém automatickej dezinfekcie vody, aktivovaný v rámci prednastavenia z výrobného závodu. Tento systém je uvádzaný do činnosti pri každom zapnutí bojleru, a v každom prípade najmenej každých 30 dní, zvýšením teploty vody na 60 °C.

Upozornenie: Zatiaľ čo zariadenie vykonáva cyklus tepelnej dezinfekcie, vysoká teplota vody môže spôsobiť vznik popálenín. Venujte preto pozornosť teplote vody pred kúpeľom alebo sprchovaním.

TECHNICKÉ VLASTNOSTI

Pre technické vlastnosti pozrite údaje na štítku (štítko umiestnené v blízkosti hadice prívodu a vypúšťania vody).

Tabuľka č. 1 - Informácie o výrobku						
Výrobný sortiment	50		80		100	
Hmotnosť (kg)	17		22		26	
Inštalácia	Függőleges	Vízszintes	Függőleges	Vízszintes	Függőleges	Vízszintes
Model	Pozrite si štítko s vlastnosťami					
SMART	X	-	X	X	X	X
Qelec (kWh)	6,893	-	7,323	7,113	7,455	7,249
Qelec, week, smart (kWh)	24,558	-	25,435	25,552	26,002	25,879
Qelec, week (kWh)	29,678	-	32,942	33,330	33,778	34,823
Plniaci uzáver	M	-	M	M	M	M
L _{wa}	15 dB					
η _{wh}	40,0%	-	40,0%	40,0%	40,0%	40,0%
V40 (L)	65	-	92	87	130	103
Objem (l)	49		75		95	

Energetické údaje a ďalšie údaje uvedené na karte výrobu (Príloha A, ktorá tvorí neoddeliteľnú súčasť tejto knižky) sú formulované na základe Smerníc EU 812/2013 a 814/2013.

Výrobky, na ktorých chýba štítko a príslušná karta pre jednotky ohrievačov vody a solárne zariadenia, vyplývajúce z nariadenia 812/2013, nie sú určené na použitie v takýchto jednotkách.

Zariadenie je vybavené inteligentnou funkciou, ktorá vám umožňuje prispôsobiť spotrebu na základe jednotlivých užívateľských profilov. Pri správnej činnosti sa zariadenie vyznačuje dennou spotrebou „Qelec“ (Qelec, week, smart/Qelec, week) menšou ako v prípade ekvivalentného zariadenia bez inteligentnej funkcie.

Tento prístroj je v súlade s medzinárodnými normami elektrickej bezpečnosti IEC 60335-1; IEC 60335-2-21. Pripojenie označenia ES na prístroj osvedčuje zhodu s týmito európskymi smernicami a splňuje ich základné požiadavky:

- LVD Low Voltage Directive: EN 60335-1, EN 60335-2-21, EN 60529, EN 62233, EN 50106.
- EMC Electro-Magnetic Compatibility: EN 55014-1, EN 55014-2, EN 61000-3-2, EN 61000-3-3.
- RoHS2 Risk of Hazardous Substances: EN 50581.
- ErP Energy related Products: EN 50440.

Tento výrobok je v súlade s Nariadením REACH.

POKYNY PRE INŠTALÁCIU (pre inštalatéra)

Tento výrobok, s výnimkou vodorovných modelov (tabuľka 1), je zariadenie, ktoré musí byť kvôli správnej činnosti nainštalované do zvislej polohy. Po ukončení jeho inštalácie a pred akýmkoľvek jeho naplnením vodou a zapnutím jeho elektrického napájania, použite nástroj (napr. vodováhu) na kontrolu správneho uvedenia do zvislej montážnej polohy.

Zariadenie slúži na ohrev vody na nižšiu teplotu ako je teplota varu.

Musí byť pripojené do rozvodu úžitkovej teplej vody (TUV), v závislosti na jeho vlastnostiach a kapacite.

Pred pripojením zariadenia je potrebné:

- Skontrolovať, či sú vlastnosti dostatočujúce pre potreby zákazníka (vychádzajte z identifikačného štítku).
 - Skontrolovať, či inštalácia zariadenia odpovedá triede ochrany IP (ochrana proti vniknutiu kvapalín) v súlade s platnými normami.
 - Prečítať si informácie uvedené na štítku obalu a na štítku s technickými údajmi.
- Toto zariadenie bolo navrhnuté pre inštaláciu výhradne vo vnútri miestností v súlade s platnými predpismi a ďalej v súlade s nasledujúcimi upozoreniami, týkajúcimi sa:
- **Vlhkosť:** Neinštalujte zariadenie v uzatvorených (nevetraných) a vlhkých miestnostiach.
 - **Mrazu:** Neinštalujte zariadenie v prostredí, kde je možný pokles teploty na kritickú hranicu a s tým spojené zamrznutie vody.
 - **Slnecného žiarenia:** Nevystavujte zariadenie priamemu slnečnému žiareniu a to ani cez sklenené tabule.
 - **Práskové/pary/plyny:** Neinštalujte zariadenie v prostredí, kde by bolo vystavené mimoriadne agresívnym účinkom takých látok, ako kyslé výpary, prach alebo nasýtené plyny.
 - **Elektrických výbojov:** Neinštalujte zariadenie a nezapájajte ho priamo do elektrického rozvodu, ktorý nie je chránený proti napäťovým výkyvom.

V prípade tehlových stien alebo dierovaných blokov, prekladov s obmedzenou statikou alebo všeobecne v prípade iných murovaných stien ako je uvedené, je potrebné vykonať statickú kontrolu nosného systému.

Nosnosť hákov na uchytienie o stenu musí byť trikrát väčšia, ako je hmotnosť ohrievača plného vody. Odporúča sa použiť háky s priemerom aspoň 12 mm.

Odporúča sa nainštalovať zariadenie čo najbližšie k bodom odberu, za účelom obmedzenia tepelných strát v potrubí (A obr.1).

Miestne normy môžu uvádzať obmedzenia, týkajúce sa inštalácie v kúpeľniach, preto dodržujte minimálne vzdialenosti uvedené v platných normách.

Aby sa uľahčilo jednotlivé zásahy údržby, zabezpečte okolo kaloty voľný priestor minimálne 50 cm pre prístup k elektrickým častiam.

Pripojenie k rozvodu vody

Na pripojenie ku vstupu a výstupu bojlera použite rúrky a spoje, ktoré sú odolné nielen voči prevádzkovému tlaku, ale aj voči teplej vode, ktorá môže bežne dosiahnuť a niekedy prekročiť 90 °C. Preto sa odporúča použiť materiály odolné voči vysokým teplotám.

Zariadenie sa nesmie používať s vodou s tvrdosťou nižšou ako 12 °F, naopak v prípade mimoriadne vysokej tvrdosti vody (vyššej ako 25 °F) odporúčame používanie zmäkčovadla, vhodne kalibrovaného a monitorovaného. V takom prípade nesmie zvyšková tvrdosť klesnúť pod 15 °F.

Naskrutkujte na rúrku pre prívod vody do zariadenia, označený páskou modrej farby, spojku v tvare „T“. Na túto spojku naskrutkujte z jednej strany kohút na vyprázdňovanie bojlera (B obr. 2), s ktorým je možné narábať len s použitím nástroja, a na druhú stranu zariadenie proti pretlaku (A obr. 2).

Bezpečnostná jednotka v súlade s európskou normou EN 1487

V niektorých krajinách sa vyžaduje použitie špecifických hydraulických bezpečnostných zariadení v súlade s požiadavkami miestnych nariadení; je povinnosťou kvalifikovaného inštalatéra povereného inštaláciou výrobku, aby zvažil, či bezpečnostné zariadenie, ktoré vybral, je vhodné.

Medzi bezpečnostné zariadenie a ohrievač vody samotný je zakázané inštalovať akékoľvek prepínacie zariadenia (ventily, kohútiky atď.).

Výstupný výpusť zo zariadenia musí byť pripojený na vypúšťacie potrubie s priemerom najmenej rovnakým, ako je pripojenie zariadenia, cez hrdlo, ktoré umožňuje priestorovú vzdialenosť minimálne 20 mm s možnosťou vizuálnej kontroly. Na rúru rozvodu studenej vody pripojte pomocou flexibilnej hadice vstup bezpečnostnej jednotky, v prípade potreby použite uzatvárací ventil (D obr. 2). Ďalej pripravte vypúšťaciu rúrku pripojenú k výstupu C obr. 2, pre prípad otvorenia vypúšťacieho kohúta.

Pri upevňovaní bezpečnostnej jednotky dbajte, aby ste ju neposúvali na doraz a nepoškodili ju.

V prípade, ak sa tlak v rozvode vody pohybuje na hodnote blízkej nastaveniu ventilu, je potrebné aplikovať čo najbližšie k zariadeniu reduktor tlaku.

V prípade, keď sa rozhodnete pre inštaláciu zmiešavačov (vodovodné kohútiky alebo sprcha), odstráňte z potrubí prípadné nečistoty, ktoré by mohli poškodiť zmiešavače.

Pripojenie k elektrickému rozvodu

Pred inštaláciou spotrebiča je povinné vykonať kontrolu elektrického vedenia a overiť jeho súlad s platnými bezpečnostnými normami, či je v súlade s maximálnym príkonom ohrievača vody (pozri identifikačný štítok) a že prierez káblov pre elektrické zapojenia je vhodný a v súlade s platnými normami.

Výrobca spotrebiča nenesie zodpovednosť za prípadné škody spôsobené neuzemnením spotrebiča či v dôsledku anomálií elektrického napájania.

Pred uvedením do činnosti sa uistite, že napájacie napätie elektrického rozvodu odpovedá menovitej hodnote zariadenia, uvedenej na identifikačnom štítku.

Použitie rozvodiek, predlžovacích káblov a adaptérov je zakázané.

Ďalej je zakázané používať potrubia rozvodu vody, kúrenia a plynu na uzemnenie zariadenia.

Ak je súčasťou zariadenia napájací kábel, v prípade jeho výmeny použite kábel s rovnakými vlastnosťami (typ H05VV-F 3x1,5mm², priemer 8,5 mm). Napájací kábel (typ H05 V V-F 3x1,5 s priemerom 8,5 mm) sa musí zasunúť do príslušného otvoru, ktorý sa nachádza v zadnej časti zariadenia a musí sa vsuvať dovnútra, až pokiaľ sa nedostane k svorkovnici (obr. 3-4-5-6, poz. **M**) a potom je potrebné jednotlivé vodiče zaistiť dotiahnutím príslušných skrutiek.

Na vypojenie prístroja zo siete sa musí používať dvojpólový vypínač v súlade s platnými národnými normami (otvorenie kontaktov aspoň na 3 mm, najlepšie, ak je doplnený o poistky).

Uzemnenie zariadenia je povinné a zemniaci vodič (ktorý musí byť žlto-zelenej farby a dlhší ako fázové vodiče) má byť upevnený k svorke označenej symbolom  (obr. 3-4-5-6, poz. **G**).

Ak napájací kábel nie je súčasťou zariadenia, je možné zvoliť jeden z nasledujúcich spôsobov inštalácie:

- zapojenie do pevnej siete s pomocí pevnej trúbky (pokiaľ nie je spotrebič vybavený svorkou kábla), použite kábel s minimálnym priemerom 3x1,5 mm²;
- pripojenie prostredníctvom kábla (typu H05VV-F 3x1,5mm², priemer 8,5 mm) v prípade, ak je so zariadením dodaná aj kábová prichytka.

Skúšanie a zapnutie spotrebiča

Pred zapnutím spotrebiča ho naplňte vodou z potrubia.

Toto naplnenie vykonáte tak, že otvoríte centrálny ventil domáceho rozvodu a ventil teplej vody až kým nevychádza z nádrže všetok vzduch. Vizualne skontrolujte prípadné úniky vody aj z príruby a podľa potreby mierne dotiahnite.

Zapnite napájanie prostredníctvom vypínača.

POKYNY PRE ÚDRŽBU (pre kvalifikovaný personál)

Skôr, ako sa obrátite na Servisnú službu s podozrením na poruchu, skontrolujte, či porucha nie je spôsobená napríklad dočasným nedostatkom vody alebo prerušením dodávky elektrickej energie.

Pozor: Pred vykonaním akejkoľvek operácie odpojte prístroj od elektrickej siete.

Vyprázdnenie zariadenia

Vyprázdnite spotrebič podľa nasledujúceho postupu:

- zatvorte uzatvárací kohút, ak je nainštalovaný (**D** obr. 2), alebo hlavný kohút prívodu vody rozvodu domácnosti;
- otvorte kohút teplej vody (na umývadle alebo na vani);
- otvorte kohút **B** (obr. 2).

Prípadná výmena komponentov

Odstránením krytu sa dostanete k elektrickej časti.

- **Pri modeloch vybavených takým užívateľským rozhraním ako je znázornené na obrázkoch 3:**

Kvôli zásahu do elektronického termostatu (Poz. **T**) je potrebné odpojiť napájací kábel (Poz. **C**) a kábel (Poz. **Y**) ovládacieho panelu. Vyvlečte ho preto z jeho uloženia a dávajte pritom pozor, aby nedošlo k nadmernému ohnutiu nosnej tyčky snímačov (Poz. **K**).

Kvôli zásahu do elektronického termostatu (Poz. **W**) odpojte kábel (Poz. **Y**) a odskrutkujte skrutky.

- **Používajte iba originálne náhradné diely od asistenčných stredísk výrobcu.**

Pravidelná údržba





Ak chcete zaistiť dobrý výkon prístroja, je vhodné vykonať odvápnenie odporu (**R** obr. 8) raz za dva roky (v prítomnosti vody s vysokou tvrdosťou by frekvencia operácie mala byť zvýšená).

Ak nechcete použiť na to určené kvapaliny (v prípade si starostlivo prečítajte bezpečnostné karty prostriedku na odstránenie vodného kameňa) tomtó, môžete odstrániť vodný kameň jeho zoškrabaním, dbajte, aby nedošlo k poškodeniu ochrannej vrstvy vyhrievacieho telesa. Horčíkovú anódu (**N** obr. 8) je treba vymeniť každé dva roky, inak prepadá záruka. V prítomnosti agresívnej vody alebo vody bohatej na chlór sa odporúča skontrolovať stav anódy každý rok.

Pri jej výmene je potrebné odmontovať rezistor a odmontovať ho z opornej konzoly.

POKYNY NA POUŽITIE PRE UŽIVATEĽA



Vynulovanie/Diagnostika

- **Pri modeloch vybavených takým užívateľským rozhraním ako je znázornené na obrázkoch 3:**
Ak dôjde k výskytu jednej z nižšie popísaných porúch, zariadenie prejde do poruchového stavu (fault) a všetky LED na ovládacom paneli začnú súčasne blikať.
- **Vynulovanie:** Zariadenie vynulujete tak, že ho vypnete a zapnete tlačidlom  (Poz. **A**). Ak sa po vynulovaní príčina poruchy už nevyskytuje, bude obnovená riadna činnosť zariadenia. V opačnom prípade začnú všetky LED znovu blikať a bude potrebné požiadať o zásah Servisnú službu.
- **Diagnostika:** Aktivácia diagnostiky sa vykonáva stlačením tlačidla  (Poz. **A**). Informácia o poruche je poskytovaná prostredníctvom 5 LED (Poz. **1→5**) podľa nasledujúcej schémy:
LED poz. 1 – Vnútorňá porucha karty;
LED poz. 2 – Porucha anódy (pri modeloch vybavených aktívnou anódou);
LED poz. 3 – Poškodenie teplotných sond NTC 1/NTC 2 (rozpojené alebo skratované);
LED poz. 5 – Príliš vysoká teplota vody zaznamenaná jedným snímačom;
LED poz. 4 a 5 – Príliš vysoká teplota vo všeobecnosti (porucha karty);
LED poz. 3 a 5 – Rozdielová porucha sond;
LED poz. 3, 4 a 5 – ěinnosť bez vody.
Zobrazovanie diagnostiky ukončíte stlačením tlačidla  (Poz. **A**) alebo sa ukončí po uplynutí 25 sekúnd.
- **Vynulovanie:** Zariadenie vynulujete tak, že ho vypnete a zapnete tlačidlom  (Poz. **A**). Ak sa po vynulovaní príčina poruchy už nevyskytuje, bude obnovená riadna činnosť zariadenia. V opačnom prípade zostane na displeji aj naielej zobrazený chybový kód a bude potrebné požiadať o zásah Servisnú službu.

Funkcia „cyklu tepelnej ochrany“ (ochrana proti Legionelle)

Funkcia ochrany proti Legionelle je podľa počiatočného nastavenia aktívna. Zahŕňa cyklus ohriatia/udržania vody na teplote 60 °C na asi 1 hodinu, aby sa vykonala tepelná dezinfekcia proti príslušným baktériám. Cyklus sa spustí pri prvom zapnutí výrobku a po každom opakovanom zapnutí po výpadku elektrického napájania. Pokiaľ produkt vždy funguje pri teplote nižšej ako 55 °C, cyklus sa opakuje po 30 dňoch. Pokiaľ je produkt vypnutý, funkcia ochrany proti Legionelle nie je aktívna. V prípade vypnutia spotrebiča v priebehu cyklu ochrany proti Legionelle, sa produkt vypne a funkcia nie je aktívna. Po skončení každého cyklu sa prevádzková teplota vráti na hodnotu predtým nastavenú používateľom. Aktivácia cyklu na ochranu proti Legionelle sa zobrazí ako normálne nastavenie teploty na 60 °C. Na trvalú dezaktiváciu funkcie ochrany proti Legionelle podržte stlačené súčasne tlačidlá „ECO“ a „+“ na 4 sekundy; na potvrdenie dezaktivácie bude rýchlo blikať LED dióda 40 °C na 4 sekundy. Na opakovanú aktiváciu funkcie ochrany proti Legionelle opakujte hore uvedené operácie; na potvrdenie opakovanej aktivácie bude na 4 sekundy rýchlo blikať LED dióda 60 °C.

Regulácia teploty a aktivácia funkcií zariadenia

- **Pri modeloch vybavených takým užívateľským rozhraním ako je znázornené na obrázkoch 3:**
Zapnutie zariadenia sa vykonáva stlačením tlačidla  (Poz. **A**). Nastavte požadovanú teplotu v rozmedzí od 40°C do 80°C pomocou tlačidiel „+“ a „-“. Počas fázy ohrevu zostanú LED (Poz. **1→5**), týkajúce aktuálnej teploty vody, rozsvietené stálym svetlom; nasledujúce LED, až po nastavenú teplotu, budú postupne blikať.
Pri poklese teploty, napr. následkom odberu vody, dôjde k automatickému obnoveniu ohrevu a LED od poslednej rozsvietenej stálym svetlom až po LED týkajúcu sa nastavenej teploty, začnú postupne blikať.
Pri prvom zapnutí zariadenia bude nastavená teplota 70°C.
V prípade prerušenia napájania, alebo pri vypnutí zariadenia tlačidlom  (Poz. **A**) zostane v pamäti uložená posledná nastavená teplota.

Počas fázy ohrevu zostane kontrolka rozsvietená.

FUNKCIA ECO EVO

Funkcia „ECO EVO“ pozostáva zo samoučiaceho softvéru pre používateľskej spotreby, ktorý umožňuje minimalizovať tepelné straty a maximalizovať úspory energie. Táto funkcia, ktorá je súčasťou výrobkov vybavených inteligentným riadením „SMART“ uvedených v tabuľke 1, je aktívna v rámci prednastavenia.
Prevádzka softvéru „ECO EVO“ pozostáva najprv z jedného týždňa učenia, v ktorom produkt začína pracovať pri teplote uvedenej v karte výrobku (príloha A) a zaznamenáva energetické potreby používateľa. Od druhého týždňa učenie naďalej pokračuje za účelom podrobného sa oboznámenia s potrebami používateľa a softvér vykonáva zmenu teploty, ktorá sa každú hodinu prispôsobí energetickým potrebám za účelom zvýšenia úspory. Softvér „ECO EVO“ aktivuje ohrev vody v časoch a v množstve určenom automaticky samotným výrobkom podľa spotreby používateľa. V obdobiach, v ktorých sa nepredpokladá odber, výrobok stále garantuje rezervu teplej vody.
Na aktiváciu funkcie „ECO“ stlačte príslušné tlačidlo.
K dispozícii sú dva prevádzkové režimy:

- 1) **Manuálne nastavenie teploty (pozri odsek „Regulácia teploty a aktivácia funkcií spotrebiča“):**
ak je tlačidlo „ECO“ vypnuté, prejdete na „manuálny“ režim. V tomto režime výrobok naďalej sleduje energetické potreby používateľa bez toho, aby zasahoval do teploty zvolenej používateľom. Po stlačení tlačidla „ECO“ sa rozsvieti príslušná LED dióda a opäť sa spustí funkcia „ECO EVO“, ktorá je v tomto prípade účinná ihneď, pretože už došlo k „učeniu“;
- 2) **ECO EVO:**
 - Po prvom týždni nepretržitého učenia vodný ohrievač vždy pripraví množstvo teplej vody dodávanej v určitom čase podľa štatistickej predpovede potrieb: počas prípravy sa automaticky stanoví teplota, ktorá bude vždy medzi minimálnou teplotou $T = 40\text{ °C}$ a maximálnou teplota, ktorá je nastavená používateľom (v predvolenom nastavení sa maximálna teplota rovná hodnote uvedenej v karte technických údajov [Príloha A]).
 - Po dlhšom stlačení tlačidla „ECO“ bliká LED dióda ECO približne 4 sekundy a učenie sa začne znova (od prvého týždňa). Tento úkon sa používa na vymazanie potrieb používateľa z pamäte a na reštartovanie (hard reset).
 - **Upozornenie:** keď svieti LED „ECO“, po stlačení tlačidiel „+/-“ alebo tlačidla „ECO“ vstúpite do vyššie popísaného manuálneho režimu (kontrolka „ECO“ zhasne).
Aby ste zabezpečili správnu prevádzku ECO EVO, odporúčame neodpájať výrobok od elektrickej siete.

SHOWER READY

Kontrolka Shower Ready (B obr. 3) signalizuje, či je k dispozícii horúca voda aspoň na jednu sprchu. Množstvo horúcej vody je určené vnútornými parametrami a mení sa podľa modelu.

MAX FUNCTION

Funkcia Max (C obr. 3) sa aktivuje/deaktivuje stlačením príslušného tlačidla. Ak je funkcia aktívna, LED dióda svieti. Funkcia Max dočasne nastaví nastavenú hodnotu teploty na 80 °C a obíde predchádzajúci režim fungovania (ak je funkcia Eco aktívna, samoučenie sa dočasne preruší a funkcia sa automaticky deaktivuje po dosiahnutí nastavenej hodnoty). Funkcia Max sa deaktivuje, aj keď dôjde k chybe blokovania, pri zvolení stavu „OFF“, alebo po stlačení tlačidiel +/- za účelom zmeny nastavenej hodnoty.

Určenie nastavenej hodnoty

Po stlačení tlačidla PLUS alebo MÍNUS si môže používateľ vybrať nastavenú hodnotu teploty (signalizujú ju LED diódy teploty, pričom ostatné LED diódy sú zhasnuté). Pri každom stlačení sa nastavená hodnota zmenší alebo zväčší o 10 stupňov. Po uplynutí 5 sekúnd bez akejkoľvek akcie sa nastavená hodnota potvrdí a uloží do pamäte.

STAV BLOKOVANIA

Existujú 2 stavy blokovania

- **STAV BLOKOVANIA TOUCH**
Ak sa zistí chyba dotykového ovládania, stav LED diódy dotykového ovládania nie je určený a nie je možné ho ovládať. Tento stav je signalizovaný blikaním LED diód teploty (rýchle, ak je výrobok zapnutý, pomalé, ak je výrobok vypnutý).
- **INÝ STAV BLOKOVANIA**
Ak sa zistia iné chyby, začnú blikáť všetky LED diódy.
Na resetovanie trvalej chyby, ak je to možné, je potrebné stlačiť tlačidlo ON/OFF (obr. 3A) a vypnúť a zapnúť výrobok. Na zistenie toho, k akej chybe došlo, je potrebné vstúpiť do diagnostického režimu súčasným stlačením tlačidiel ON/OFF a MAX BUTTON po dobu 3 sekúnd. V tomto stave LED dióda teploty zobrazí poruchu podľa tabuľky 1.4. Po 25 sekundách sa systém vráti do stavu blokovania. Poznámka: v prípade čínskeho trhu (nastavuje NFC) sa výrobok resetuje súčasným stlačením tlačidiel ON/OFF a ECO po dobu 5 sekúnd.

UŽITOČNÉ INFORMÁCIE (pre používateľa)

Pred vykonaním akejkoľvek operácie čistenia spotrebiča sa ubezpečte, že ste produkt vypli otočením vonkajšieho vypínača do polohy VYP. Nepoužívajte insekticidy, rozpúšťadlá či agresívne čistiace prostriedky, ktoré by mohli poškodiť časti natrené farbou či plastové časti.

Ak je voda na výstupe studená, skontrolujte:

- či je spotrebič pripojený k elektrickému napájaniu a vonkajší vypínač je v polohe ZAP;
- či svieti aspoň LED dióda 40 °C (zn. 1) (pre modely vybavené rozhraním používateľa na obrázkoch 3);

Pokiaľ sa na výstupe kohútikov objavuje para:

Prerušte elektrické napájanie prístroja a obráťte sa na asistenčnú službu.

Pri nedostatočnom prívode zásobovania teplej vody skontrolujte:

- tlak v rozvode vody;
- prípadné prekážky vo vstupných a výstupných potrubiach vody (deformácie alebo usadeniny).

Únik vody zo zariadenia proti pretlaku

Kvapkanie vody zo zariadenia vo fáze ohrevu sa považuje za bežné. Ak však nechcete, aby voda kvapkala, je potrebné nainštalovať expanznú nádobku na prítokovom rozvode.

Ak voda uniká aj mimo ohrevu, nechajte skontrolovať:

- nastavenie zariadenia;
- tlak v rozvode vody.

Upozornenie: Nikdy neupchávajte únikový otvor zariadenia!

POKIAĽ PROBLÉM PRETRVÁVA, V KAŽDOM PRÍPADE, NEPOKÚŠAJTE SA OPRAVOVAŤ PRÍSTROJ SAMI, ALE OB-RÁŤTE SA VŽDY NA KVALIFIKOVANÉ OSOBY.

Uvedené údaje a vlastnosti nezaväzujú výrobcu a výrobca si vyhradzuje právo na vykonanie zmien považova-ných za vhodné bez predošlého upozornenia alebo výmeny.



Tento výrobok je v súlade so smernicou WEEE 2012/19/EU.

Symbol preškrtnutého kontajnera na prístroji alebo na obale oznamuje, že tento výrobok musí byť po ukončení svojej životnosti zlikvidovaný oddelene od zvyšného odpadu. Z týchto dôvodov je povinnosťou užívateľa, aby po ukončení životnosti prístroja odovzdal tento do príslušného centra určeného na diferencovaný zber elektrických a elektronických spotrebičov.

Alternatívne môžete dodať zariadenie, ktorého sa chcete zbaviť, k predajcovi pri kúpe nového rovnakého zariadenia. U predajcov elektronických výrobkov na rozlohe predajnej plochy najmenej 400 m² je možné aj bezplatné dodanie elektronických výrobkov na likvidáciu s rozmermi pod 25 cm, bez povinnosti ďalšej kúpy.

Správne vykonaný separovaný zber odpadu, ktorým je odoslanie nepotrebného prístroja na recykláciu zlučiteľnú so životným prostredím, prispieva k vylúčeniu negatívnych dopadov na životné prostredie a zdravie, a napomáha využívanie a recykláciu materiálov, z ktorých sa prístroj skladá.

OPŠTA BEZBEDNOSNA UPUTSTVA

1. **Pazljivo pročitajte uputstva i upozorenja u ovom priručniku jer predstavljaju važna bezbednosna uputstva za instalaciju, upotrebu i održavanje.**
Ovaj priručnik predstavlja sastavni i osnovni deo proizvoda. Treba da uvek prati uređaj, čak i u slučaju predaje drugom vlasniku ili korisniku i/ili prelasku na drugi sistem.
2. Proizvođač nije odgovoran za štetu nanесenu ljudima, životinjama ili imovini a koja je posledica nepravilne, pogrešne ili nerazumne upotrebe ili nepoštovanja uputstava navedenih u ovoj knjižici.
3. Instalaciju i održavanje mora obaviti stručno, kvalifikovano osoblje na način naveden u odgovarajućim odeljcima. Koristite samo originalne rezervne delove. Ne pridržavanje gore navedenih uputstava može da ugrozi bezbednost i **poništi** svaku odgovornost proizvođača.
4. Delovi ambalaže (spajalice, plastične kese, stiropor itd.) treba da se drže van domašaja dece jer mogu da budu izvor opasnosti.
5. Deca uzrasta od 8 godina i više, kao i osobe sa smanjenim fizičkim, senzornim ili mentalnim sposobnostima i osobe bez iskustva ili neophodnog poznavanja aparata mogu da koriste aparat samo pod nadzorom ili nakon što dobiju uputstva u vezi sa bezbednim korišćenjem aparata uz razumevanje mogućih opasnosti. Deca ne treba da se igraju aparatom. Čišćenje i održavanje za koje je odgovoran korisnik ne treba da obavljaju deca bez nadzora.
6. **Zabranjeno je** dodirivanje aparata ako ste bos ili ukoliko su vam delovi tela mokri
7. Pre korišćenja uređaja nakon intervencije redovnog ili vanrednog održavanja poželjno je napuniti vodom rezervoar uređaja i izvršiti dodatnu operaciju kompletnog pražnjenja sa ciljem uklanjanja eventualnih preostalih nečistoća.
8. Ako je uređaj opremljen električnim kablom za napajanje, u slučaju zamene istog, obratite se ovlašćenom servisnom centru ili profesionalnom kvalifikovanom osoblju.
9. Obavezno zavrните na ulaznu cev za vodu uređaja, bezbednosni ventil u skladu sa državnim propisima. Za države koje su primenile propis EN 1487, bezbednosna grupa treba da ima maksimalni pritisak 0,7 MPa i treba da obuhvata najmanje jednu slavinu za presretanje, zaporni ventil, bezbednosni ventil, uređaj za prekidanje vodovodnog punjenja.
10. Na uređaju za zaštitu od visokog pritiska, ukoliko je isporučen

zajedno sa aparatom, nije dozvoljeno unositi izmene i isti treba da se povremeno pusti u rad kako bi se proverilo da nije u blokadi i kako bi se uklonile eventualne naslage kamenca.

11. Kapanje iz uređaja za zaštitu od visokog pritiska je **normalno** u fazi zagrevanja vode. Zbog toga je neophodno da se poveže odvod koji se u svakom slučaju ostavlja otvorenim prema atmosferi, sa cevi za drenažu koja se instalira sa neprekidnim nagibom prema dolje, te na mestu bez leda.
12. Neophodno je isprazniti uređaj ako isti treba da stoji van upotrebe duže vreme i/ili na mestu koje je izloženo mrazu.
13. Topla voda koja izlazi iz slavina na temperaturi iznad 50° C može u trenutku da izazove ozbiljne opekotine. Deca, invalidi i starije osobe su posebno izložene ovom riziku. Zbog toga se preporučuje korišćenje termostatičkog ventila za mešanje koji se postavlja na cev za izlaz vode iz aparata obeleženom crvenom bojom zbog raspoznavanja.
14. Nijedan zapaljivi predmet ne sme da se nalazi u kontaktu i/ili u blizini uređaja.
15. Izbegavajte da se postavljate ispod uređaja i ne postavljajte bilo koji predmet koji bi mogao da se ošteti usled curenja vode.

FUNKCIJA SUZBIJANJA LEGIONELE

Legionela je bakterija štapičastog oblika koja je prirodno prisutna u svim izvorskim vodama. "Legionarska bolest" jeste posebni vid upale pluća izazvana udisanjem pare vode u kojoj se ova bakterija nalazi. Stoga treba izbegavati da se voda koja se nalazi u bojleru ustaje na dugi period, pa stoga bojler treba koristiti ili prazniti barem jednom nedeljno.

Evropski propis CEN/TR 16355 daje smernice u vezi s najboljom praksom koju treba primeniti da se spreči razmnožavanje legionele u pitkoj vodi; nadalje, ukoliko postoje lokalni propisi koji nalažu dalja ograničenja u vezi s leginelom, oni se moraju primeniti.

Ovaj električni bojler koristi automatski sistem za dezinfekciju vode, sa zadatim vrednostima. Ovaj sistem počinje da radi svaki put kad se bojler uključi, u svakom slučaju svakih 30 dana, i zagreva vodu do temperature od 60°C.

Pažnja: dok aparat vrši ciklus dezinfekcije toplotom, visoka temperatura vode može izazvati opekotine. Obratite pažnju na temperaturu vode pre kupanja ili tuširanja.

TEHNIČKE KARAKTERISTIKE

Tehničke karakteristike aparata pogledajte na nalepnici sa tehničkim podacima (smešteno pokraj ulaznih i izlaznih cevi za vodu).

Tablica 1 - Informacije o proizvodu						
Linija proizvoda	50		80		100	
Težina (kg)	17		22		26	
Instalacija	Uspravna	Vodoravna	Uspravna	Vodoravna	Uspravna	Vodoravna
Model	Pogledati nalepnicu sa tehničkim karakteristikama					
SMART	X	-	X	X	X	X
Qelec (kWh)	6,893	-	7,323	7,113	7,455	7,249
Qelec, week, smart (kWh)	24,558	-	25,435	25,552	26,002	25,879
Qelec, week (kWh)	29,678	-	32,942	33,330	33,778	34,823
Profil nosivosti	M	-	M	M	M	M
L _{wa}	15 dB					
η _{wh}	40,0%	-	40,0%	40,0%	40,0%	40,0%
V40 (L)	65	-	92	87	130	103
Kapacitet (l)	49		75		95	

Energetski podaci iz tablice i daljnji podaci navedeni u Kartici Proizvoda (Prilog A koji predstavlja sastavni deo ovih uputstva) definisani su na osnovu Direktive EU 812/2013 i 814/2013.

"Proizvodi bez nalepnice i odgovarajuće kartice za sklopove bojlera i solarnih uređaja, predviđenih smernicom 812/2013 nisu namenjeni realizaciji tih sklopova."

Ovaj uređaj ima "smart" (pametnu) funkciju koja omogućava da se podesi potrošnja profilima korisnika. Ako pravilno radi, uređaj ima dnevnu potrošnju "Qelec*" (Qelec, week, smart/Qelec, week) manje od istovetnog uređaja koji nema funkciju "smart".

Ovaj je aparat u skladu s međunarodnim propisima iz oblasti električne bezbednosti IEC 60335-1; IEC 60335-2-21. CE znak koji se nalazi na aparatu potvrđuje usklađenost sa sledećim EZ Direktivama čijim osnovnim zahtevima udovoljava:

- LVD Low Voltage Directive / Direktiva o niskom naponu: EN 60335-1, EN 60335-2-21, EN 60529, EN 62233, EN 50106.
- EMC Electro-Magnetic Compatibility / Direktiva o elegromagnetnoj kompatibilnosti: EN 55014-1, EN 55014-2, EN 61000-3-2, EN 61000-3-3.
- RoHS2 Risk of Hazardous Substances / Rizik zbog opasnih tvari: EN 50581.
- ErP Energy related Products / Energetski povezani proizvodi: EN 50440.

Ovaj proizvod je u skladu s Pravilnikom REACH.

INSTALACIONE NORME (za instalatera)

Ovaj proizvod, izuzev vodoravnih modela (Tablica 1) je aparat koji treba da instalirate u vertikalnom položaju kako bi on pravilno radio. Na kraju instaliranja, a pre svakog punjenja vodom i električnog napajanja istog, upotrebite kontrolnu alatku (na primer labelu), kako biste proverili vertikalnost montaže.

Uređaj služi za zagrevanje vode na temperaturu nižoj od temperature vrenja.

Potrebno ga je spojiti na mrežu za dovod vode dimenzionisanu na temelju njegove delotvornosti i kapaciteta.

Pre nego što povežete uređaj, morate:

- proveriti da osobine (pogledajte podatke na natpisnoj pločici) zadovoljavaju potrebe mušterije;
- utvrditi da je instalacija u skladu sa stepenom IP (zaštita od prodiranja tečnosti) uređaja, po važećim propisima;
- pročitati sve što se nalazi na nalepnici pakovanja i na pločici sa karakteristikama.

Ovaj je uređaj osmišljen za postavljanje isključivo unutar prostorija, u skladu sa važećim propisima, a pored toga zahteva i poštovanje upozorenja koja slede a odnose se na prisustvo:

- **vlage** - nemojte uređaj instalirati u zatvorenim (ne provetrenim) i vlažnim prostorijama;
- **leda** - nemojte uređaj instalirati u prostorijama u kojima može doći do kritičnog sniženja temperature sa opasnošću stvaranja leda;
- **sunčevih zraka** - nemojte uređaj izlagati direktno sunčevim zracima pa ni kad postoje staklena vrata/prozor;
- **prašine/para/gas** - nemojte uređaj postavljati u prostorima sa naročito agresivnom atmosferom koja sadrži kisele pare, prašinu ili je zasićena gasom;
- **električnih pražnjenja** - nemojte uređaj postavljati direktno na električne vodove koji nisu zaštićeni od skokova napona.

Kod zidova od cigle ili onih izgrađenih od bušene blok-cigle, pregrada ograničene statičnosti ili opšte zidne gradnje drugačije od navedenih, potrebno je prethodno proveriti statičnost nosivog sistema.

Kuke za vešanje na zid moraju biti takve da mogu podneti trostruku težinu grejača punog vode. Preporučuju se nosači sa najmanje 12 mm obima.

Uređaj bi trebao biti instaliran što je bliže moguće mestu upotrebe kako bi se smanjili termički gubici (A sl.1).

Lokalne odredbe mogu imati ograničenja u vezi instalacije u kupatilima. Radi toga držite se minimalnih udaljenosti koje navode te odredbe.

Da bi se olakšalo razno održavanje, treba da ostavite najmanje 50 cm slobodnog prostora oko poklopca da biste mogli pristupiti električnim delovima.

Priključivanje na vodovodnu mrežu

Spojiti ulaz i izlaz bojlera cevima ili priključcima otpornim ne samo na pritisak, već i na visoku temperaturu vode, koja u proseku dostiže a može i preći temperaturu od 90°C. Zbog toga se ne preporučuju materijali koji nisu otporni na tako visoke temperature.

Uređaj ne sme raditi sa vodom čija je tvrdoća niža od 12°F i obrnuto, sa vodom čija je tvrdoća veoma visoka (viša od 25°F), savetuje se korišćenje prikladno kalibrisanog i nadziranog omekšivača vode, u tom slučaju se tvrdoća vode ne sme spustiti ispod 15°F.

Na jedan izlaz "T" komada navijte slavinu za pražnjenje bojlera (B sl.2), koja se može odvijati samo uz upotrebu alata. Na drugi izlaz "T" komada navijte sigurnosni ventil (A sl.2). Sigurnosni ventil bi trebao biti baždaren na vrednost od maksimalno 0,8 Mpa (8 bar), i trebao bi biti u skladu sa važećim nacionalnim standardima.

Bezbednosna grupa u skladu sa Evropskim Standardom EN 1487

Neke bi države mogle da zahtevaju upotrebu drugih posebnih hidrauličkih bezbednosnih sredstava koja odgovaraju lokalnim zakonskim zahtevima; zadatak je kvalifikovanog instalatera koji je zadužen za instalaciju proizvoda da proceni ispravnu podobnost bezbednosnog sredstva koje se ima nameru koristiti.

Zabranjuje se postavljanje bilo kakve naprave za presretanje (ventila, slavine, itd.) između bezbednosnog uređaja i samog bojlera.

Ovodni izlaz uređaja treba da se spoji na cev za odvod čiji je prečnik barem jednak prečniku cevi za spajanje na uređaj, pomoću suda koji omogućava vazдушnu udaljenost od najmanje 20 mm i mogućnost vizuelne kontrole. Pomoću fleksibilne cevi, spojite na cev hladne vode iz mreže, ulaz bezbednosne grupe i ako je potrebno koristite slavinu za presretanje (D sl. 2). Osim toga, odvodna cev na izlazu C sl.2 je potrebna ako dođe do pražnjenja.

Kod pritezanja bezbednosne grupe nemojte da je forsirate i nemojte da na njoj vršite izmene.

Ako je pritisak u mreži blizu podešenog pritiska na ventilu, biti će potrebno postavljanje redukcionog ventila što dalje od uređaja. Da bi izbegli bilo kakvu štetu na mešalicama (slavine ili tuša) potrebno je odstraniti sve nečistoće iz cevi.

Električno spajanje

Neophodno je, pre instalacije uređaja, obaviti preciznu kontrolu električnog uređaja i proveriti usaglašenost sa važećim bezbednosnim propisima, da je adekvatan u odnosu na maksimalnu potrošnju bojlera (vidi podatke sa pločice) i da je debljina kablova za električno povezivanje prikladna i u skladu sa važećim propisima.

Proizvođač uređaja nije odgovoran za eventualnu štetu uzrokovanu neobavljenim uzemljenjem uređaja ili anomalija u električnom napajanju.

Pre puštanja u rad, proverite da napon električne mreže odgovara veličini navedenoj na natpisnoj pločici uređaja.

Zabranjeni su lopovi, produžni kablovi i adapteri.

Zabranjeno je korišćenje za uzemljenje hidrauličkih cevi uređaja, grejanja ili dovoda gasa.

Ako je uređaj opremljen električnim kablom, ili ako ga treba zameniti, koristite kabl istih karakteristika (tip H05VV-F 3x1,5 prečnika 8,5 mm). Električni kabl (tipa H05VV-F 3x1,5 prečnika 8,5 mm) treba provući kroz odgovarajući otvor na zadnjoj strani uređaja sve do stezaljki (M sl. 3-4-5-6), a na kraju pojedinačno blokirati žice zatezanjem odgovarajućih vijaka.

Za isključivanje uređaja sa mreže treba da koristite dvopolni prekidač u skladu sa važećim nacionalnim propisima (otvaranje kontakata najmanje 3 mm, po mogućnosti opremljeni osiguračima).

Uzemljenje uređaja je obavezno, a kabl uzemljenja (koji mora biti žuto-zeleni i duži od kabla faze) treba učvrstiti na stezaljku blizu simbola  (G sl. 3-4-5-6).

Ako uređaj nema električni kabl, treba izabrati jedan od sledećih načina postavljanja:

- priključivanje na fiksnu mrežu sa krutom cevi (ako je aparat opremljen držačem kabla), treba da se koristi kabl sa minimalnim presekom 3x1,5 mm²;
- sa fleksibilnim kablom (tip H05VV-F 3x1,5 mm², prečnik 8,5 mm) ako je aparat opremljen sa držačem kabla.

Testiranje i uključenje uređaja

Pre uključivanja uređaja, napunite ga vodom iz mreže.

Da bi to uradili, otvorite glavni ventil vodovodne mreže i slavinu tople vode toliko dugo dok ne izađe sav vazduh iz rezervoara. Proverite da nema curenja, proverite prirubnicu i malo je pritegnite ako je potrebno.

Spojite uređaj na električno napajanje preko prekidača.

ODRŽAVANJE (za kvalifikovano osoblje)

Prima di chiedere comunque l'intervento dell'Assistenza Tecnica per un sospetto guasto, verificare che il mancato funzionamento non dipenda da altre cause quali, ad esempio, temporanea mancanza di acqua o di energia elettrica.

Pažnja: pre bilo kakve radnje, isključite aparat sa električne mreže.

Pržnjenje uređaja

Ispraznite aparat na sledeći način:

- Zatvorite slavinu, ako je instalirana (D Sl. 2), u suprotnom slučaju, zatvorite glavnu slavinu kućnog uređaja;
- otvorite toplu vodu na slavini (na umivaoniku ili kadi)
- otvorite ispusni ventil B (sl.2).

Eventualna zamena delova

Skinite plastični poklopac kako bi mogli da radite na električnim delovima.

- **Kod modela sa korisničkim menijem prikazanim na slikama 3:**
za intervenisanje na elektronskom termostatu (slovo T) trebate odvojiti električni kabl (slovo C) i žicu (slovo Y) od kontrolne ploče. Izvucite ga zatim iz njegovog sedišta, pazeći da ne savijete previše držač osetnika (slovo K); za intervenisanje na kontrolnoj ploči (slovo W), odvojite kabl (slovo Y) i odvijte vijke.
- **Koristite samo originalne rezervne delove iz servisnih centara koje je odobrio proizvođač**

Periodično održavanje

Za održavanje dobre efikasnosti uređaja poželjno je da se provede čišćenje kamenca sa otpornika (R sl. 8) otprilike svake dve godine (u prisustvu voda visoke tvrdoće, učestalost ove operacije treba da se poveća).

Ako za čišćenje ne želite da koristite hemikalije za tu namenu (u tom slučaju pažljivo pročitajte bezbednosni list sredstva za uklanjanje kamenca), izmrvite naslage kamenca pritom pazeći da ne oštetite zavojnicu grejača.

Anoda od magnezijuma (N br. 8) se mora zameniti svako dve godine, u suprotnom garancija neće važiti. U prisustvu agresivnih voda ili bogatih hloridima se savetuje da proverite stanje anode svako dve godine. Da bi ste je skinuli treba skinuti grejući element i odvitki je sa nosača.

UPUTSTVO ZA KORISNIKA

Resetovanje/dijagnoza

- **Kod modela sa korisničkim menijem prikazanim na slikama 3:**
u trenutku u kojem dođe do jednog od dole opisanih kvarova, uređaj „ulazi“ u stanje kvara i sve led diode na kontrolnoj ploči istovremeno trepću.
- **Resetovanje:** za resetovanje uređaja, ugasite i upalite aparat pomoću tastera (⏻) (slovo **A**). Ako uzrok kvara nestane u trenutku resetovanja, uređaj nastavlja sa uobičajenim radom. U suprotnom, sve led diode nastavljaju treptati i morate zatražiti intervenciju tehničkog servisa.
- **Dijagnoza:** za aktiviranje dijagnoze, pritisnite, u trajanju od 5 sekundi, taster (⏻) (slovo **A**). Vrstu kvara pokazuje 5 led dioda (slovo **1→5**), prema sledećoj shemi:
led dioda slovo 1 – unutaršnji kvar ploče;
led dioda slovo 2 – kvar na anodi (kod modela sa aktivnom anodom);
led dioda slovo 3 – sonde za temperaturu NTC 1/NTC 2 prekinute (otvorene ili kratki spoj);
led dioda slovo 5 – jedan osetnik očitava pregrevanje vode;
led dioda slovo 4 i 5 – opšte pregrevanje (kvar skede);
led dioda slovo 3 i 5 – greška diferencijala sonde;
led dioda slovo 3, 4 i 5 – rad bez vode.
Za izlaz iz dijagnostike, pritisnite taster (⏻) (slovo **A**) ili čekajte 25 s.
- **Resetovanje:** za resetovanje uređaja, ugasite i upalite aparat pomoću tastera (⏻) (slovo **A**). Ako uzrok kvara nestane u trenutku resetovanja, uređaj nastavlja sa uobičajenim radom. U suprotnom, digitalni pokazivač nastavlja pokazivati šifru greške i morate zatražiti intervenciju tehničkog servisa.

Funkcija „ciklus termičke dezinfekcije“ (zaštita od legionele)

Funkcija zaštite od legionele je aktivirana kao podrazumevana. Sastoji se od grejanja/održavanja vode na 60 °C u trajanju od 1h na način da se obavi termička dezinfekcija protiv odgovarajućih bakterija.

Ciklus se pokreće pri prvom uključivanju proizvoda i nakon svakog ponovnog uključivanja posle prekida mrežnog napajanja. Ako proizvod radi uvek na temperaturi nižoj od 55 °C, ciklus se ponavlja nakon 30 dana. Kada je proizvod isključen, funkcija protiv legionele je deaktivirana. U slučaju isključenja uređaja tokom ciklusa protiv legionele, proizvod se isključuje i funkcija se deaktivira. Na kraju svakog ciklusa, temperatura korišćenja se vrata na temperaturu prethodno podešenu od strane korisnika. Aktiviranje ciklusa protiv legionele se prikazuje kao normalna postavka temperature na 60 °C. Da bi trajno onemogućili funkciju protiv legionele držite istovremeno pritisnute tastere „ECO“ i „+“ u trajanju od 4 sek.; led svetlo 40 °C će brzo treperiti u trajanju od 4 sekunde da bi potvrdili onemogućavanje. Da biste ponovo omogućili funkciju protiv legionele, ponovite gore opisani postupak; kao potvrda da je došlo do ponovnog aktiviranja led svetlo 60 °C će brzo treperiti u trajanju od 4 sekunde.

Podešavanje temperature i aktiviranje funkcija aparata

- **Kod modela sa korisničkim menijem prikazanim na slikama 3:**
za uključivanje aparata, pritisnite taster (⏻) (slovo **A**). Postavite željenu temperaturu birajući jednu od veličina između 40°C i 80°C, pomoću dugmeta „+“ i „-“. U fazi grejanja, led diode (broj **1→5**) koje označavaju dostignutu temperaturu vode stalno gore; one iza njih, sve do postavljene temperature, jedna za drugom trepću.
Ako se temperatura spusti, na primer zbog uzimanja vode, grejanje se automatski aktivira te led diode između poslednje koja stalno gori i one koja se odnosi na postavljenu temperaturu, počinju jedna za drugom treptati.
Kod uključivanja po prvi put, aparat se „namešta“ na temperaturu od 70°C.
Ako nestane struje ili aparat isključite pomoću dugmeta (⏻) (slovo **A**), ostaje zadata poslednja postavljena temperatura.

LED lampica ostaje upaljen tokom grejanja.

FUNKCIJA ECO EVO

Funkcija „ECO EVO“ obuhvata „samoučeći“ softver kojim se obrađuje potrošnja korisnika i koji omogućava minimizovanje rasipanja toplote i maksimizovanje uštede energije. Kao što je prikazano u Tabeli 1, ova funkcija je dostupna na proizvodima opremljenim „SMART“ funkcijom i ona je podrazumevano aktivirana.

„ECO EVO“ softver izvršava početni period „učenja“ u trajanju od nedelju dana, tokom koga proizvod radi na temperaturi koja je navedena u tehničkom listu (Prilog A) i beleži energetske zahteve korisnika. Od druge nedelje, proces „učenja“ se nastavlja u cilju detaljnijeg upoznavanja sa potrebama korisnika i proizvod izvršava prilagođavanje temperature svakog sata kako bi se prilagodila trenutnim potrebama korisnika u cilju što veće uštede energije. „ECO EVO“ softver aktivira grejanje vode u vremenskom roku i u količini koju proizvod automatski određuje u skladu sa potrošnjom korisnika. Tokom dana kada nema potrošnje, proizvod svejedno obezbeđuje rezervnu količinu tople vode.

Pritisnite odgovarajući taster kako biste aktivirali „ECO“ funkciju.

Dostupna su dva režima rada:

- 1) **Ručno podešavanje temperature (pogledajte odeljak „Podešavanje temperature i aktiviranje funkcija uređaja“):** kada je „ECO“ taster isključen „ručni“ režim je aktiviran. U ovom režimu, proizvod nastavlja da ispunjava energetske zahteve korisnika ali bez menjanja temperature koju je zadao korisnik. Nakon pritiskanja tastera „ECO“, odgovarajuća LED lampica će se upaliti i funkcija „ECO EVO“ će se ponovo pokrenuti. Ona se u ovom slučaju odmah aktivira, jer je „proces učenja“ već završen;
- 2) **ECO EVO:**
 - Nakon jedne nedelje neprekidnog „učenja“, bojler u svakom trenutku generiše količinu tople vode u skladu sa statističkim zahtevima koji se ažuriraju tokom vremena. To se ostvaruje tako što se temperatura automatski određuje i uvek se nalazi između vrednosti Tminimum=40 °C i maksimalne temperature koju je podesio korisnik (podrazumevana maksimalna temperatura je jednaka vrednosti koja je navedena u tehničkom listu [Prilog A]).
 - Dužim pritiskom na taster „ECO“ odgovarajuća LED lampica počinje da treperi približno 4 sekunde i proces „učenja“ počinje iz početka (od prve nedelje). Ova operacija se koristi kako bi se iz memorije obrisala vrednost energetskih potreba korisnika i kako bi se izvršilo ponovno pokretanje (uspostavljanje fabričkih vrednosti).
 - **Upozorenje:** kada „ECO“ LED lampica svetli, pritisak na tastere „+/-“ ili na tastere „ECO“ omogućava pristup goreopisanom ručnom režimu („ECO“ LED lampica prestaje da svetli).
Da bi se obezbedio ispravan rad „ECO EVO“ funkcije, proizvod ne treba isključivati sa električne mreže.

SHOWER READY (BRZO TUŠIRANJE)

Shower Ready LED lampica (B, sl. 3) prikazuje da li ima dovoljno tople vode za jedno tuširanje. Količina tople vode se utvrđuje uz pomoć unutrašnjih parametara i zavisi od modela.

MAX FUNKCIJA

Max funkcija (C, sl. 3) se uključuje i isključuje pritiskom na pripadajući taster. Ukoliko je funkcija uključena, svetleće njena LED lampica. Max funkcija privremeno postavlja referentnu vrednost temperature na 80 °C tako što premosti prethodni radni režim (ukoliko je Eco funkcija aktivna, funkcija „samoučenja“ se privremeno prekida i samostalno se isključuje kada se dostigne referentna vrednost).

Max funkcija se isključuje čak i kada dođe do greške usled zastoja, ako je „OFF“ stanje aktivirano ili ako se pritisnu tastere „+/-“ kako bi se promenila referentna vrednost.

Podešavanje referentne vrednosti

Pritiskom na tastere „PLUS“ ili „MINUS“, korisnik može da izabere referentnu vrednost temperature (prikazuju je LED lampice za temperaturu, dok su sve druge LED lampice ugašene). Svaki pritisak na taster uvećava ili smanjuje postavljenu temperaturu za 10 stepeni. Referentna vrednost biće potvrđena i memorisana nakon 5 sekundi neaktivnosti.

STANJE ZASTOJA

Postoje dva moguća stanja zastoja:

- **STANJE ZASTOJA KOMANDI NA DODIR**
Ukoliko se detektuje greška komandi na dodir, stanje LED lampica za dodir je neodređeno i njima se ne može upravljati.
Ovo stanje se prikazuje treperenjem LED lampica za temperaturu (brzo ukoliko je proizvod uključen, a sporo ukoliko je isključen).
- **DRUGA STANJA ZASTOJA**
Ukoliko se detektuju druge greške, sve LED lampice će početi da trepere.
Da bi se uspostavile početne vrednosti u slučaju postojane greške, ukoliko je to moguće, potrebno je pritisnuti taster „ON/OFF“ (sl. 3A) kako biste isključili i uključili proizvod. Da biste proverili grešku, potrebno je da uđete u stanje dijagnostike tako što ćete istovremeno pritisnuti tastere „ON_OFF“ i „MAX BUTTONS“ u trajanju od 3 sekunde. U ovom stanju LED lampice za temperaturu će prikazati kvar u skladu sa Tabelom 1.4. Nakon 25 sekundi sistem se vraća u stanje zastoja. Napomena: Za kinesko tržište (postavljeno uz pomoć standarda NFC), proizvod se se ponovo pokreće istovremenim pritiskom na tastere „ON/OFF“ i „ECO“ u trajanju od 5 sekundi.

KORISNE INFORMACIJE (za korisnika)

Pre obavljanja bilo koje operacije čišćenja uređaja, uverite se da ste isključili proizvod i stavili spoljni prekidač u položaj OFF. Nemojte koristiti insekticide, rastvarače ili agresivne deterdžente koji bi mogli oštetiti obojene delove ili one od plastičnog materijala.

Ako voda izlazi hladna proverite sledeće:

- da je uređaj spojen na električno napajanje i da je spoljni prekidač u položaju ON (Uključen).
- da je barem led svetlo za 40 °C (Ref. 1) uključeno (za modele opremljene korisničkim interfejsom predstavljenim na slikama 3);

U slučaju postojanja pare na izlazu iz slavina:

Isključite električno napajanje uređaja i stupite u kontakt sa tehničkim servisom.

U slučaju nedovoljnog protoka tople vode, proverite:

- pritiska u vodovodnoj mreži;
- da nema začepjenja ulaznih i izlaznih cevi za vodu (deformacije ili naslaga)..

Voda kaplje na sigurnosnom uređaju

Uokom faze grejanja, voda može curiti na ventilu. To je normalno. Da bi izbegli kapljanje, ekspanziona posuda odgovarajuće veličine trebala bi biti postavljena.

Ako se curenje nastavi i tokom perioda bez grejanja, proverite:

- kalibraciju uređaja;
- mrežni pritisak vode.

Pažnja: Nikada nemojte začepjavati otvor za pražnjenje iz uređaja!

U SLUČAJU DA SE PROBLEM NE REŠI, NE POKUŠAVAJTE DA SAMI POPRAVITE APARAT, NEGO SE UVEK OBRATITE KVALIFIKOVANOM OSOBLJU.

Tehnički podaci i karakteristike nisu obavezujući i proizvođač zadržava pravo da napravi potrebne izmene i modifikacije koje će biti potrebne bez prethodnog obaveštenja ili zamene.



Ovaj uređaj je u skladu sa propisima WEEE 2012/19/EU.

Simbol precrtane korpe na aparatu ili na pakovanju, označava da proizvod nakon isteka radnog veka treba da se odloži odvojeno od ostalog otpada. Iz tog razloga korisnik treba da preda aparat koji je na završetku svog radnog veka podobnim opštinskim centrima za odvojeno odlaganje električnog i elektronskog otpada.

Kao alternativa samostalnom upravljanju, aparat koji želite odložiti, možete da predate trgovcu u momentu kupovine novog aparata jednake vrste. Kod trgovaca elektronskim proizvodima čiji je prodajni prostor najmanje 400 m², moguće je također da se besplatno preda, bez obaveze kupovine, elektronske proizvode koje želite da odložite a čije su mere manje od 25 cm. Odgovarajuće odvojeno odlaganje aparata za njihovo naknadno korišćenje nakon reciklaže, obrade i odgovarajućeg odlaganja u skladu sa zaštitom okoline doprinosi izbegavanju mogućih negativnih uticaja na okruženje i zdravlje i podržava ponovno korišćenje i/ili reciklažu materijala od kojih je uređaj napravljen.

SPLOŠNA VARNOSTNA NAVODILA

1. **Pozorno preberite navodila in opozorila v knjižici, saj le-ta vsebujejo pomembna navodila za varno namestitvev, uporabo in vzdrževanje**
Knjižica je sestavni in bistveni del izdelka. Napravo mora spremljati tudi, če le-to prepustite drugemu lastniku ali uporabniku in/ali jo premestite v drug obrat.
2. Podjetje proizvajalec ni odgovorno za morebitne poškodbe oseb, živali in stvari, nastale zaradi nepravilne, napačne in nerazumne uporabe ali zaradi neupoštevanja navoni, navedenih v tem priročniku.
3. Namestitev in vzdrževanje aparata mora izvesti strokovno kvalificirano osebje na način, naveden v pripadajočih odstavkih. Uporabiti je treba izključno originalne nadomestne dele. Neupoštevanje zgor- njih navodil lahko ogrozi varnost in hkrati **odveže** proizvajalca vsakršne odgovornosti.
4. Deli embalaže (sponke, plastične vrečke, ekspanzirani stiropor, itd.) ne smejo biti dosegljivi otrokom, saj predstavljajo vir nevar- nosti.
5. Napravo lahko uporabljajo otroci, ki so stari več kot 8 let in osebe z zmanjšanimi telesnimi, zaznavnimi ali umskimi sposobnostmi, ali osebe brez izkušenj ali potrebnega znanja, če so pod nadzo- rom ali potem, ko so dobile navodila za varno uporabo naprave in razumejo nevarnosti, ki iz tega izhajajo. Otroci se z napravo ne smejo igrati. Čiščenja in vzdrževanja ne smejo izvajati otroci brez nadzora.
6. **Prepovedano se je** dotikati naprave, če ste bos ali je vaša obleka mokra.
7. Preden začnete uporabljati napravo in po rednem ali izrednem vzdrževalnem posegu je priporočljivo napolniti rezervoar naprave z vodo in nato izvesti popolno izpraznjenje, tako da odstranite morebitne preostale nečistoče.
8. Če ima naprava električni napajalni kabel, se v primeru zamenjave le tega obrnite na pooblaščen servis ali kvalificirano strokovno osebje.
9. Na cev aparata za dovod vode je treba namestiti varnostni ventil, in sicer skladno z nacionalnimi normami. V državah, ki so sprejele normo EN 1487, sme biti varnostna enota z najvišjim tlakom 0,7 MPa in vključevati vsaj: en vmesni ventil, en zaustavitveni ventil, varnostni ventil, napravo za prekinitev hidravličnega toka.
10. Na prenapetostni zaščitni napravi (ventil ali varnostna enota) ne smejo biti izvedeni nedovoljeni posegi in jo je potrebno redno zaganjati ter tako preverjati, da se ni blokirala in odstranjevati

morebitne usedline vodnega kamna.

11. Kapljanje iz naprave v primeru prenapetosti je v fazi segrevanja vode **običajno**. Zato je na odtok, ki bo vseeno vedno ostal odprt navzven v okolje, drenažno cev, ki visi navzdol, in sicer v prostoru, kjer ni ledu.
12. Napravo je v primeru, da bi bila dalj časa neuporabljena v prostoru, kjer lahko pride do zmrzovanja, treba izprazniti in izključiti iz električnega omrežja.
13. Topla voda, ki ima temperaturo višjo od 50° C in pride iz vodovodne pipe, lahko povzroči takojšnje in resne opekline. Otroci, invalidi in starejše osebe so bolj izpostavljeni temu tveganju. Zato vam svetujemo, da uporabljate termostatski mešalni ventil, ki ga privijete na izhodno cev za vodo iz naprave, ki je označena z oznako rdeče barve.
14. V stiku z in/ali v bližini naprave ne sme biti nobenega vnetljivega predmeta.
15. Ne zadržujte se pod aparatom in pod njega ne postavljajte nobenih predmetov, ki ga lahko morebitno puščanje vode poškoduje.

FUNKCIJA PROTI LEGIONELI

Legionela je vrsta paličaste bakterije, ki je naravno prisotna v vseh izvirskih vodah. "Legionarska bolezen" je posebne vrste pljučnica, povzročena z vdihovanjem aerosola vode, ki vsebuje to bakterijo. Za preprečevanje okužb se je treba izogibati daljšim obdobjem zastajanja vode v grelnikih vode. Slednje je treba uporabiti ali izprazniti vsaj enkrat tedensko. Evropski standard CEN/TR 16355 daje priporočila za preprečevanje razmnoževanja legionele v napeljavah pitne vode; če poleg tega obstajajo lokalne norme, ki vsebujejo dodatne predpise v zvezi z legionelo, je treba spoštovati tudi njih. Ta elektronski grelnik vode uporablja sistem avtomatične dezinfekcije vode, ki je omogočen s privzeto nastavitvijo. Sistem se aktivira ob vsakem vklopu grelnika, v vsakem primeru pa na vsakih 30 dni, ter poskrbi, da temperatura vode doseže 60 °C.

Pozor: Ko naprava izvaja cikel termične dezinfekcije, lahko visoka temperatura vode povzroči opeklino. Zato pred kopanjem ali tuširanjem pazite na temperaturo vode.

TEHNIČNE ZNAČILNOSTI

Za tehnične značilnosti se obrnite na podatke na tablici s podatki (nalepka se nahaja v bližini cevi za vhod in izhod vode).

Tabela 1 - Informacije o izdelku						
Model izdelka	50		80		100	
Teža (kg)	17		22		26	
Namestitev	Vertikalna	Horizontalna	Vertikalna	Horizontalna	Vertikalna	Horizontalna
Model	Poglejte tablico z značilnostmi					
SMART	X	-	X	X	X	X
Qelec (kWh)	6,893	-	7,323	7,113	7,455	7,249
Qelec, week, smart (kWh)	24,558	-	25,435	25,552	26,002	25,879
Qelec, week (kWh)	29,678	-	32,942	33,330	33,778	34,823
Obremenitveni profil	M	-	M	M	M	M
L _{wa}	15 dB					
η _{wh}	40,0%	-	40,0%	40,0%	40,0%	40,0%
V40 (L)	65	-	92	87	130	103
Volumen (l)	49		75		95	

Energijski podatki v tabeli in dodatni podatki, navedeni na listu izdelka (Priloga A, ki je integralni del te knjižice), so določeni na osnovi Direktiv EU 812/2013 in 814/2013.

"Izdelki, ki te etikete in etikete o sklopih grelnikov in naprav na sončno energijo, predvidenih z uredbo 812/2013, nimajo, niso namenjeni uporabi v takšnih sklopih.

Naprava je opremljena s pametno funkcijo, ki omogoča prilagajanje porabe profilom uporabnikov. Pri pravilnem obratovanju ima naprava dnevno porabo »Qelec*(Qelec, week, smart/Qelec, week)« manjšo kot enak izdelek brez pametne funkcije.

Ta naprava je skladna z mednarodnimi normami za električno zaščito IEC 60335-1; IEC 60335-2-21. Prisotnost oznake CE na napravi pomeni, da je naprava skladna z naslednjimi evropskimi direktiva- mi in njihovimi bistvenimi zahtevami:

- LVD Low Voltage Directive (Direktiva o nizki napetosti): EN 60335-1, EN 60335-2-21, EN 60529, EN 62233, EN 50106.
- EMC Electro-Magnetic Compatibility (Direktiva o elektromagnetni združljivosti): EN 55014-1, EN 55014-2, EN 61000-3-2, EN 61000-3-3.
- RoHS2 Risk of Hazardous Substances (Tveganje zaradi nevarnih snovi) EN 50581.
- ErP Energy related Products (Izdelki, povezani z energijo): EN 50440.

Ta izdelek je skladen z uredbo REACH.

NAVODILA ZA NAMESTITEV (za monterja)

Ta izdelek, razen modelov za postavitve v ležeč položaj (Tabela 1), je naprava, ki mora biti za pravilno delovanje nameščena v pokončen položaj. Po končani namestitvi, pred kakršnim koli dodajanjem vode in pred priključitvijo v električno omrežje je treba z ustreznim pripomočkom (npr. z vodno tehtnico) preveriti, da je naprava res nameščena navpično.

Naprava segreje vodo do temperature pod vreliščem. Povezana mora biti na vodovodno napeljavo v skladu z ravnjo učinkovitosti in zmogljivosti naprave.

Pred prvo priključitvijo naprave morate najprej:

- preveriti, ali tehnične lastnosti naprave ustrezajo zahtevam kupca (priporočamo, da preverite podatke na plošči ci s podatki),
- prepričati se, da je inštalacija v skladu z IP-stopnjo zaščite naprave (zaščita pred vdorom tekočin) glede na norme, ki trenutno veljajo,
- prebrati navodila na etiketi na embalaži in na ploščici s podatki na napravi.

Ta naprava je bila izdelana samo za namestitev v notranjih prostorih zgradb ter v skladu z veljavnimi normami in predpisi. Poleg tega montaem priporočamo, da upoštevajo naslednja priporočila, še posebno če je:

- **vlaga:** naprave ne nameščajte v zaprtih (neprezačevanih) in vlažnih prostorih;
- **mraz:** naprave ne nameščajte v prostorih, kjer se lahko temperatura kritično/nevarno spusti in obstaja možnost, da se pojavi led;
- **sončna svetloba:** naprave ne izpostavljajte neposredni sončni svetlobi, čeprav so v prostoru okna; prah/hlapi/plin: naprave ne nameščajte v prisotnosti še posebno nevarnih snovi, kot so hlapi kislin, prah, ali tistih, ki so nasičene s plini;
- **nenaden izpad elektrike:** naprave ne nameščajte neposredno na električne dovode, ki niso zaščiteni pred nenadno spremembo električne napetosti.

Stene morajo biti zidane z zidaki ali luknjičastimi bloki, predelne stene pa niso dovolj stabilne. Stene iz drugega materiala, kot ga priporočamo, morajo biti najprej preverjene glede stabilnosti in podpornega sistema.

Nosilci za namestitev naprave na steno morajo biti oblikovani tako, da bodo obdržali težo, ki je trikrat večja kot teža grelnika, napoljenega z vodo. Priporočamo uporabo nosilcev, ki v prerezu merijo vsaj 12 mm.

Naprava naj bo nameščena čim bližje mestu uporabe, da bi omejili širjenje vročine po cevodov ni napeljavi (**A**, slika 1).

Lokalni predpisi lahko predpisujejo veljavne omejitve glede namestitve naprave v kopalnici. Zato se pri nameščanju ne oddaljajte od predpisov, ki jih predvidevajo veljavne norme v uporabi.

Okrog naprave naj bo najmanj 50 cm prostora, tako zagotovite dostop do električnih delov in olajšate vzdrževalne posege.

Priključitev na hidravlični sistem

Priključite dovod ne in odvod ne priključke grelnika s cevmi oziroma materialom, ki prenese temperaturo, višjo od 90°C, in tlak, ki presega moč delovnega tlaka. Zato vam odsvetujemo uporabo materialov, ki ne morejo vzdržati tako visokih temperatur.

Aparat ne sme nikoli delovati v primeru, da je trdota vode manjša od 12 °F, nasprotno, v primeru bolj trdih vod (več kot 25 °F) svetujemo uporabo mehčalca, ki je ustrezno umerjen in opazovan, v tem primeru preostala trdota vode ne sme pasti pod 15 °F.

Privijte priključek T na cev za dovod vode z modrim obročkom. Na eno stran priključka T privijte odtočne cev za izpraznitev naprave, ki je lahko odprta le z orodjem (**B**, slika 2). Na drugi strani priključka T privijte varnostni ventil (**A**, slika 2).

Varnostna enota skladna z evropsko normo EN 1487

Določene države lahko zahtevajo uporabo specifičnih hidravličnih zaščitnih napra, skladnih z lokalnimi predpisi: odgovornost kvalificiranega inštalaterja, zadolženega za namestitev izdelka, je oceniti ustreznost zaščitne naprave, ki bo uporabljena.

Za zamenjavo je treba demontirati grelno telo in ga odviti z opornega nosilca.

Izhod za izpust naprave mora biti povezan s cevjo za izpust, ki ima najmanj takšen premer, kot je premer cevi za povezavo na napravo, preko lijaka, ki omogoča zračno razdaljo najmanj 20 mm z možnostjo vidne kontrole. S pomočjo fleksibilne cevi na omrežno cev za hladno vodo povežite vhod varnostne enote, po potrebi uporabite zaporni ventil (**D** fig. 2). Če je vodovodna pipa odprta, je po eg tega potrebna še od vodna cev na odtoku **C** (slika 2).

Pri privijanju varnostne enote bodite previdni, da je ne zategnete preveč, in na njej ne izvajajte nedovoljenih posegov. Če je pritisk v omrežju nastavljen na kalibriran pritisk na ventilu, je treba uporabiti zmanjševalec pritiska daleč stran od naprave.

Da ne pride do poškodb na mešalnih enotah (pipah ali tuših), je treba iz cevi odstraniti vso umazanijo.

Priljučitev na električni sistem

Preden aparat namestite, je treba izvesti temeljito kontrolo električne napeljave, prepričajte se, da je napeljava skladna z veljavnimi normami, in da je sistem primeren glede na maksimalno moč, ki jo grelnik porabi (poglejte podatkovni list) ter da je presek kablov električne povezave ustrezen, ter v skladu z veljavnimi pravili.

Proizvajalec naprave ni odgovoren za morebitne poškodbe, ki bi nastale zaradi nepravilne ozemljitve sistema ali zaradi anomalij pri električnem napajanju.

Preden napravo zaženete, se prepričajte, da je napetost elektricnega toka, kot je navedena na ploščici s podatki. Uporaba kablinskih razdelilcev, podaljškov ali adapterjev je strogo prepovedana.

Za priključitev naprave na ozemljitev je strogo prepovedana uporaba cevovodne napeljave iz vodovodnega, qgrealnega in plinskega sistema.

Ce je napravi priložen kabel za dovod električne energije, ki ga boste kdaj v prihodnosti morali zamenjati, uporabite kabel z enakimi lastnostmi (tip H05VV-F 3x1,5 mm², prerez 8,5 mm). Kabel za dovod električne energije (tip H05VV-F 3x1,5, prerez 8,5 mm) mora biti napeljan skozi ustrezne odprtine na zadnji strani naprave, tako da doseže enote s priključki (**M**, slike 3, 4, 5, 6), nato pa morajo biti posamezne žice pritrjene na svoja mesta (tako da privijete ustrezne vijake).

Za izključitev naprave z omrežja je treba uporabiti dvopolno stikalo, ki je skladno z veljavnimi nacionalnimi normami (odpiranje kontaktov najmanj 3 mm, po možnosti naj bo opremljen z varovalkami).

LNaprava mora biti ozemlj/ena, ozemljitveni kabel (ki mora biti rumeno-zelene barve in daljši od tistega za varovalke) pa naj bo priključen na priključek, označen s simbolom  (**G**, slike 3, 4, 5, 6).

Ce ob dobavi naprave električni kabel ni priložen, izberite enega od naslednjih priključitvenih načinov:

- povezava z napajalnim omrežje s trdo cevjo (če napravi niso priloženi elementi za pritrjevanje), uporabite cev z minimalnim presekom 3x1,5 mm²;
- z upogljivim kabi om (tip H05VV-F 3 x 1,5 mm², prerez 8,5 mm), če je naprava opremljena s kabelsko sponko.

Testiranje in vklop aparata

Preden aparat vklopite, napravo napolnite z vodo iz napeljave.

Takšno polnjenje izvedite tako, da odprete glavni ventil in ventil za toplo vodo gospodinjskega sistema, naj bosta odprta tako dolgo, dokler iz rezervoarja ne gre ves zrak. Na prirobnici preverite, ali voda odteka, in jo po potrebi zatesnite. Napravo vklopite s stikalom.

NAVODILA ZA VZDRŽEVANJE (za kvalificirano osebje)

Še preden pokličete tehnični servis, preverite, ali so napake morda nastale zaradi pomanjkanja vode ali prekinitve električnega napajanja.

Pozor: preden se lotite kakršnegakoli posega, napravo izključite iz električnega omrežja.

Praznjenje naprave

Izpraznite napravo, upoštevajte naslednji postopek:

- Zaprite zaporni ventil, če je nameščen (**D**, sl. 2), sicer pa glavni ventil gospodinjskega sistema;
- odprite pipo za vročo vodo (umivalnik ali kopal na kad),
- odprite ventil za odvajanje vode **B** (slika 2).

Morebitna zamenjava delov

Odstranite pokrov, tako dostopite do električnih delov.

• Pri modelih na slikah 3:

Za dela na elektronskem termostatu (točka **T**) najprej izključite kabel za dovod elektrike (točka **C**) in žice nadzorne plošče (točka **Y**). Nato odstranite enoto iz ležišča, vendar bodite previdni, da preveč ne upognete podpornik senzorja (točka **K**). Če delate na nadzorni plošči (točka **W**), izključite žico (točka **Y**) in zrahljajte vijake.

• Uporabite le originalne nadomestne dele iz serbskih centrov, ki jih je pooblastil proizvajalec.

Redno vzdrževanje

Da bi zagotovili odlično učinkovitost naprave, je treba z grelnega elementa odstraniti vodni kamen (**R** sl. 8) približno vsaki dve leti (če je voda zelo trda, je treba to storiti pogosteje).

Če ne želite uporabljati tekočin, namenjenih izključno odstranjevanju vodnega kamna (v tem primeru pazljivo preberite varnostni list sredstva za odstranjevanje vodnega kamna), lahko skorjo razdrobite, a morate biti previdni, da ne poškodujete cevi grelnega elementa.

Magnezijev anodo (**N** sl. 8) je treba zamenjati vsaki dve leti, saj sicer garancija preneha veljati. V prisotnosti agresivnih vod ali vod, bogatih s kloridi, svetujemo, da stanje anode preverite vsako leto. Za zamenjavo je treba demontirati grelno telo in ga odvitvi z opornega nosilca.

NAVODILA ZA UPORABNIKA

Ponastavitev/ugotavljanje napak

- **Pri modelih na slikah 3.**
Ob nepravilnem delovanju se bo naprava preklopila v stanje z napako, vse signalne LED-lučke na nadzorni plošči pa bodo utripale.
- **Ponastavitev:** Napravo izključite in takoj vključite z gumbom za vklop (⏻) (točka A). Če vzrok nepravilnega delovanja preneha takoj po ponastavitvi, bo naprava ponovno privzela običajni način delovanja. Če s ponastavitvijo niste odpravili napake, bodo vse signalne LED-lučke še naprej utripale. Poiščite pomoč pri uradnem pooblaščenem serviserju.
- **Ugotavljanje napak:** Za aktiviranje funkcije za ugotavljanje napake pritisnite in držite gumb za vklop (⏻) (točka A) 5 sekund.
Vrsto nepravilnega delovanja je mogoče prebrati s petih signalnih LED-lučk (točke od 1 do 5), in sicer:
LED-lučka na točki 1 - nepravilno delovanje notranje elektronske plošče
LED-lučka na točki 2 - nepravilno delovanje anode (pri modelih z aktivno anodo)
LED-lučka na točki 3 - pokvarjeni temperaturni senzorji NTC 1/NTC 2 (odprto ali kratki stik)
LED-lučka na točki 5 - pregrevanje vode, odkrito s posameznim senzorjem
LED-lučki na točkah 4 in 5 - splošno pregrevanje (nepravilno delovanje elektronske plošče)
LED-lučki na točkah 3 in 5 - napaka diferenciala senzorja
LED-lučke na točkah 3, 4 in 5 - delovanje brez vode
Za izhod iz funkcije za ugotavljanje napake pritisnite gumb (⏻) (točka A) ali počakajte 25 sekund.
- **Ponastavitev:** Napravo izključite in takoj vključite z gumbom za vklop (⏻) (točka A). Če vzrok nepravilnega delovanja preneha takoj po ponastavitvi, bo naprava ponovno privzela običajni način delovanja. Če s ponastavitvijo niste odpravili napake, se bodo kode za javljanje napak še naprej pojavljale na prikazovalniku. Poiščite pomoč pri uradnem pooblaščenem serviserju

Funkcija „cikel termične dezinfekcije“ (proti-legionela)

Funkcija proti legioneli je že tovarniško aktivirana. Gre za cikel ogrevanja/ ohranjanja temperature vode na 60 °C za 1 uro, kar omogoča termično dezinfekcijo vode za primer omenjene bakterije.

Cikel se zažene pri prvem vklopu izdelka in po vsakem ponovnem vklopu, do katerega pride zaradi prekinitev omrežnega napajanja. Če izdelek vedno deluje na temperaturi, nižji od 55 °C, se cikel ponovi po 30 dneh. Ko je naprava izključena, funkcija proti legioneli ne deluje. V primeru izključitve naprave med izvajanjem funkcije proti legioneli, se naprava izključi in je omenjena funkcija deaktivirana. Ob zaključku vsakega cikla se delovna temperatura povrne na vrednost, ki jo je nastavil uporabnik. Aktivacija cikla proti legioneli je prikazana kot običajna nastavitev temperature na 60°C. Za trajno izključitev funkcije proti legioneli za štiri sekunde sočasno pritisnite tipki „ECO“ in „+“; izklop bo potrdilo štirisekundno hitro utripanje LED lučke 40 °C. Če želite funkcijo ponovno vključiti, ponovite zgoraj opisani postopek; vklop bo potrdilo štirisekundno hitro utripanje LED lučke 60 °C.

Nastavitev temperature in aktiviranje funkcij naprave

• Pri modelih na slikah 3:

Pritisnite gumb (⏻) (točka A), da vklopite napravo. Nastavite zeleno temperaturo s pritiskanjem gumbov "+" in "-"; da izberete razpon med 40 °C in 80 °C. Med ogrevanjem signalna LED-lučka (slike od 1 do 5) prikazuje temperaturo, ki jo je dosegla voda, in ostane osvetljena; vse naslednje signalne LED-lučke (do nastavljene temperature) utripa jo stopnjujoče. Če se temperatura zniža, na primer potem, ko ste vročo vodo že porabili, je ogrevanje ponovno aktivirano samodejno in signalne LED-lučke med zadnjo mirno lučko in lučko, ki ustreza nastavljeni temperaturi, utripanje stopnjujoče nadaljujejo.

Ko je naprava vklopljena prvič, se bo nastavila na temperaturo 70 °C.

V primeru nenadnega izklopa električne energije, ali če je bila naprava izklopljena z gumbom (⏻) (točka A), bo v spominu ostala zadnja nastavljena temperatura.

Signalna lučka med fazo ogrevanja ostane prižgana.

FUNKCIJA ECO SMART

Funkcija »ECO EVO« je programska oprema, ki se sama uči na podlagi porabe uporabnika in omogoča zmanjševanje izgub toplote in največje energijske prihranke. Ta funkcija je na voljo pri izdelkih s funkcijo »SMART«, označenih v tabeli 1, in je privzeto vklopljena.

Programska »ECO EVO« se v prvem tednu uporabe uči. Izdelek v tem obdobju začne delovati pri temperaturi, ki je navedena v listu izdelka (dodatek A), in beleži energijske zahteve uporabnika. Od drugega tedna naprej se faza učenja nadaljuje s funkcijo za boljše razumevanje potreb uporabnika. Izdelek vsako uro prilagodi temperaturo energijskim zahtevam, kar omogoča večje energijske prihranke. Izdelek s programsko opremo »ECO EVO« sam aktivira ogrevanje vode ob času in v količini, ki ju samodejno določi na podlagi porabe uporabnika. Med delom dneva, v katerem ni načrtovana

poraba tople vode, izdelek vseeno zagotavlja rezervno zalogo tople vode.

Če želite aktivirati funkcijo »ECO«, pritisnite ustrezen gumb.

Na voljo sta dva načina delovanja:

1) **Ročna nastavev temperature (glejte odstavek »Prilagoditev temperature in aktivacija funkcije«):** pri izklopljenem gumbu »ECO« se aktivira »ročni« način. V tem načinu izdelek še naprej izpolnjuje energijske zahteve uporabnika, vendar ne spreminja temperature, ki jo nastavi uporabnik. Ko pritisnete gumb »ECO«, zasveti ustrezna lučka LED in funkcija »ECO EVO« se znova zažene, kar je v tem primeru dejavno že od začetka, ker je faza »učenja« že opravljena.

2) **ECO EVO:**

- Po enem tednu neprekinjenega učenja grelnik vode vsak trenutek zagotavlja količino vode, ki je določena s statističnim predvidevanjem potreb, ki se sčasoma posodablja: pri tem je temperatura samodejno določena in bo vedno med temperaturo $T_{\text{minimum}}=40\text{ }^{\circ}\text{C}$ in najvišjo temperaturo, ki jo nastavi uporabnik (po privzetih nastavitvah je najvišja temperatura enaka vrednosti, ki je prikazana na listu s tehničnimi podatki [Dodatek A]).
- Z dolgim pritiskom gumba »ECO« začne približno 4 sekunde utripati ustrezna lučka LED in postopek učenja se začne od začetka (od prvega tedna). Tako lahko izbrisete uporabnikove potrebe iz pomnilnika in znova zaženete funkcijo (ponastavitev).
- **Opozorilo:** Ko sveti lučka LED »ECO«, lahko s pritiskanjem gumbov »+/-« ali gumba »ECO« preklopite v zgoraj opisan ročni način (lučka LED »ECO« se ugasne).
Če želite zagotoviti pravilno delovanje funkcije ECO EVO, izdelka ne izklaplajte iz električnega napajanja.

PRIPRAVLJENO NA TUŠIRANJE

Lučka LED pripravljenosti na tuširanje (B, slika 3) označuje, ali je na voljo dovolj tople vode za vsaj eno tuširanje. Količina tople vode je določena z internimi parametri in je odvisna od modela grelnika.

FUNKCIJA »MAX«

Funkcijo »Max« (C, slika 3) vklopite/izklopite s pritiskom ustreznega gumba. Če je funkcija aktivirana, lučka LED sveti. Funkcija »Max« začasno nastavi temperaturo na $80\text{ }^{\circ}\text{C}$, s čimer preze nastavitve predhodno izbranega načina delovanja (če je dejavna funkcija »Eco«, se samodejno učenje začasno prekine in znova aktivira, ko je dosežena nastavljena temperatura).

Funkcija »Max« se izklopi, če pride do napake zastoja, če izklopite grelnik ali pa pritisnete gumba »+/-« in spremenite nastavev temperature.

Nastavev temperature

S pritiskanjem gumbov PLUS ali MINUS lahko uporabnik nastavi želeno temperaturo (označeno z lučkami LED temperature, pri čemer so ostale lučke LED ugasnjene). Z vsakim pritiskom gumba zvišate ali znižate nastavljeno temperaturo za 10 stopinj. Če v 5 sekundah nič ne storite, se nastavev temperature potrdi in shrani.

STANJE ZASTOJA

Obstajata dve možni stanji zastoja:

- STANJE ZASTOJA GUMBOV NA DOTIK

Če je zaznana napaka krmiljenja gumbov na dotik, stanja lučke LED na dotik ni mogoče ugotoviti, zato upravljanje ni mogoče.

To stanje je označeno z utripanjem lučk LED temperature (hitrim, če je izdelek vklopljen, počasnim, če je izklopljen).

- DRUGA STANJA ZASTOJA

Če so zaznane druge napake, bodo utripale vse lučke LED.

Za ponastavitev napake, ki ne izginje sama (če je mogoče), pritisnite gumb za VKLOP/IZKLOP (slika 3A), da izklopite in znova vklopite izdelek. Če želite preveriti, do katere napake je prišlo, vstopite v diagnostični način tako, da hkrati pritisnete gumb za VKLOP/IZKLOP in gumb MAX ter ju 3 sekunde pridržite. V tem stanju mora lučka LED temperature pokazati napako v skladu s tabelo 1.4. Po 25 sekundah se bo sistem vrnil v stanje zastoja. Opomba: modele za kitajsko tržišče (nastavljeno prek NFC) ponastavite tako, da sočasno 5 sekund pridržite gumb VKLOP/IZKLOP in gumb ECO.

KORISTNE INFORMACIJE (za uporabnika)

Preden se lotite vsakršnega čiščenja aparata se prepričajte, da ste aparat ugasnili tako, da ste zunanje stikalo prestavili v položaj OFF. Ne uporabljajte insekticidov, topil ali agresivnih detergentov, ki lahko poškodujejo barvane dele ali dele iz plastičnega materiala.

Če je voda na izhodu hladna, je treba preveriti:

- da je aparat povezan na električno napajanje in da je zunanje stikalo v položaju ON.
- da je prižgana najmanj LED lučka 40°C (ref. 1) (pri modelih, ki imajo nameščen uporabniški vmesnik, ki je prikazan na slikah 3);.

Če se na izhodu ventilov pojavi para:

prekinite električno napajanje naprave in se obrnite na tehnično pomoč.

Če gre za nezadostni pretok vroče vode, preverite:

- pritisk na vodovodni napeljavi;
- morebitno zamašenost cevi na vhodu in izhodu vode (deformacije ali sedimenti).

Voda kaplja iz varnostne priprave za uravnavanje pritiska

Med segrevanjem lahko nekaj vode kaplja iz pipe, kar je običajno. Da bi preprečili kapljanje vode, mora biti na gretočnem sistemu ustrezna raztezna posoda.

Če se kapljanje ne ustavi niti po segrevanju, preverite:

- velikost raztezne posode;
- varnostne ventil;
- pritisk vodovodnega omrežja.

Pozor: nikoli ne ovirajte odprtine za izpust naprave!

ČE TEŽAVA NI ODPRAVLJENA, V NOBENEM PRIMERU NE POIZKUŠAJTE POPRAVLJATI NAPRAVE, VEDNO SE OBRNITE NA KVALIFICIRANO OSEBJE.

Podatki in navedene značilnosti ne obvezujejo podjetja proizvajalca, ki si pridržuje pravico izvajanja sprememb ali zamenjav, ki jih smatra za ustrezne, brez predhodnega obvestila.



Ta izdelek je skladen z direktivo WEEE 2012/19/EU.

Pomeni prečrtan smetnjak, ki se nahaja na aparatu ali na embalaži to, da je ta izdelek ob koncu njegove življenjske dobe potrebno odložiti ločeno od ostalih odpadkov. Uporabnik mora zato napravo ob koncu njene življenjske dobe odnesti v občinski center za zbiranje elektrotehničnih in elektronskih odpadkov.

Alternativno je mogoče napravo, ki je ne boste več potrebovali in jo želite odložiti, v trenutku nakupa nove ekvivalentne naprave odnesti prodajalcu. Pri prodajalcih elektronskih naprav, katerih prodajna površina je najmanj 400 m², je poleg tega mogoče brezplačno odložiti, brez obveznosti nakupa, odpadne elektronske naprave, ki so manjši od 25 cm.

Pravilno odlaganje izdelka za posledično recikliranje, obdelavo in uničenje, ki je okolju prijazno, pripomore k preprečevanju morebitnih negativnih učinkov na okolje in na zdravje ljudi, ter spodbuja ponovno uporabo in/ali recikliranje materialov, iz katerih je aparat sestavljen.

ҚАУІПСІЗДІК БОЙЫНША ЖАЛПЫ НҰСҚАУЛАР

1. Осы нұсқаулықта берілген нұсқаулар мен ұсыныстарды мұқият оқып шығыңыз, олар құралды монтаждау, пайдалану және техникалық қызмет көрсету барысында сақталуы керек қауіпсіздік бойынша жалпы нұсқаулардан тұрады.
Осы нұсқаулық құралдың маңызды бөлігі болып табылады. Бұл құжат, тіпті, басқа иеленушіге немесе пайдаланушыға берген жағдайда және/немесе оны басқа орынға жылжытқан жағдайда үнемі агрегатпен бірге болуы керек.
2. Изготовитель не несет ответственности за любой ущерб, нанесенный людям, животным или имуществу в результате неправильного, некорректного или необоснованного использования или несоблюдения указаний, приведенных в данной брошюре.
3. Установка и техобслуживание должны выполняться квалифицированным персоналом, как это указано в соответствующих пунктах. Следует использовать только оригинальные запасные части. Жоғарыдағы нұсқауларды орындамау құралдың қауіпсіз қолданысына нұқсан келтіріп, өндірушіні жауапкершіліктің кез келген түрінен босатады.
4. Балалар бар орында бума материалын (тоғындар, пластик пакеттер, пенопласт және тағы басқа) тастауға тыйым салынады, себебі ол ықтимал қауіп көзі болуы мүмкін.
5. Бақылай отырып немесе суқыздырғышты қауіпсіз пайдалану бойынша алдын ала нұсқау беріп, құрал пайдалану салдарынан болатын барлық қауіптерді түсінгенін тексере отырып 8 жастан үлкен балалардың, сонымен қатар, физикалық, ақыл-есі шектеулі адамдардың және түсіну мүмкіндігі бұзылған адамдардың суқыздырғышты қолдануына рұқсат етіледі. Балалар суқыздырғышпен ойнамауы керек. Пайдаланушымен орындалатын тазалау және техникалық қызмет балалармен бақылаусыз орындалмауы керек.
6. Суқыздырғышты дененің сулы бөліктерімен немесе еденде жалаңаяқ тұрып тұртуге **тыйым салынады**.
7. Агрегатты пайдалану алдында және жүйелі немесе жоспардан тыс техникалық қызмет көрсету жұмыстарынан кейін агрегат багін сумен толтырып, барлық қалған ластануды кетіру үшін оны толығымен босату керек.
8. Егер агрегат электр қуат кабелімен жабдықталса, оны

ауыстыру керек болған жағдайда өкілетті қызмет көрсету орталығына хабарласу керек немесе арнайы дайындалған мамандарға жүгіну керек.

9. Судың кіріс түтігіне жергілікті заңнама нормаларына сәйкес сақтандырғыш клапан орнату керек. EN 1487 стандарты қабылданған елдерде қауіпсіздік тобының максималды қысымы 0,7 МПа болып, бір шығыс кранмен, кері клапанмен, сақтандырғыш клапанмен, гидравликалық жүктемені шығару құрылғысымен жабдықталуы керек.
10. Артық қысымды (сақтандырғыш клапан немесе блок) болдырмау үшін, құрылғыға өзгерістер енгізілмеуі керек, құрылғының тоқтамағанын тексеріп, тот басуды кетіру үшін, құрылғы жұмысын жүйелі түрде тексеріп отыру керек.
11. Су қызған кезде қысымның артуын болдырмауға арналған құрылғыдан тамшының тамуы **қалыпты** жағдай болып табылады. Осы себепке байланысты кез келген жағдайда ашық орынға орналасатын шығысқа мұздан бос үнемі тұрақты бұрышпен орнатылатын дренаж түтігін қосу қажет.
12. Агрегатты босатып, ұзақ уақыт пайдаланылмаған жағдайда және қататын бөлмеде болған жағдайда электр желісінен өшіру керек.
13. 50°C шамасына жоғары температура көрсеткішінде крандарға берілетін ыстық су денеде ауыр күйік жағдайларын туғызуы мүмкін. Ең алдымен, балалар, мүмкіндіктері шектеулі адамдар және қарт адамдар күйік алу қаупіне душар болады. Суқыздырғыштың су шығатын түтігіне араластырғыш термостатикалық клапан орнату ұсынылады. Клапанды қызыл қамытпен белгілеу қажет.
14. Агрегат тез лап ететін нысандармен байланыста және/немесе жақын орналаспауы керек.
15. Агрегат астында тұрмаңыз және су кемуі әсер ететін нысандар астына қоймаңыз.

ЛЕГИОНЕЛЛА БАКТЕРИЯСЫН ЖОЮ ФУНКЦИЯСЫ

Легионелла дегеніміз — барлық тұщы суларда табиғи түрде кездесетін кіші, таяқша пішінді бактерия. Легионерлер ауруы дегеніміз — легионелла организмдерін деммен жұту салдарынан пайда болатын пневмония. Су ұзақ уақыт тұрып қалмауы керек; яғни, су жылытқышын кемінде аптасына бір рет қолдану немесе шаю қажет.

CEN/TR 16355 Еуропалық стандартында ауыз су жабдықтарында легионелла бактериясының өсуіне жол бермеуге қатысты дұрыс практика бойынша ұсыныстар берілген, алайда қолданыстағы ұлттық нормативтер өз күшін сақтайды.

Электрондық жинағыш су жылытқыш сатылған кезде, оның термодезинфекциялау функциясы әдепкі мәні бойынша қосылып тұрады. Өнім қосылған сайын және 30 күн сайын термодезинфекциялау циклі іске қосылып, су жылытқыш 60 °C-қа дейін қыздырылады.

Ескерту: бұл бағдарламалық құрал термодезинфекциялау орындағаннан кейін су температурасы жүйдіретін мәнге жетеді. Ваннаға немесе душқа түспес бұрын судың температурасын байқаңыз.

ТЕХНИКАЛЫҚ СИПАТТАМАЛАР

Техникалық сипаттамалармен танысу үшін кестедегі номинал деректерді қараңыз (кіріс және шығыс суына жақын орналасқан).

1-кесте - Құрал туралы деректер						
Үлгілер қатары	50		80		100	
Салмағы (кг)	17		22		26	
Монтаж түрі	Тік	Көлденең	Тік	Көлденең	Тік	Көлденең
Моделі	Техникалық сипаттамалар кестесін қараңыз					
SMART	X	-	X	X	X	X
Qelec (kWh)	6,893	-	7,323	7,113	7,455	7,249
Qelec, week, smart (kWh)	24,558	-	25,435	25,552	26,002	25,879
Qelec, week (kWh)	29,678	-	32,942	33,330	33,778	34,823
Жүктеме графигі	M	-	M	M	M	M
L _{wa}	15 dB					
η _{wh}	40,0%	-	40,0%	40,0%	40,0%	40,0%
V40 (L)	65	-	92	87	130	103
Сыйымдылығы (литр)	49		75		95	

Кесте деректері, сонымен қатар, құрал паспортының деректері (осы нұсқаулықтың маңызды бөлігі болып табылатын А қосымшасы) ЕС 812/2013 және 814/2013 директиваларына сәйкес алынды.

812/2013 регламенттеріне сәйкес суды қыздыру жүйелері мен күн батареясы жүйелеріне арналған жапсырмасыз және тиісті паспортсыз құрал осындай жүйелерді пайдалануға арналмаған.

Құрылығда тұтыну мөлшерін пайдаланушы профилдеріне байланысты бейімдеуге мүмкіндік беретін зерделі функция бар. Дұрыс қолданылса, құрылғының “зерделі функциясы жоқ балама өніммен салыстырғандағы күнделікті тұтыну мөлшері Qelec*(Qelec, апта, зерделі/Qelec, апта)” аз болады”.

Осы құрал IEC 60335-1; IEC 60335-2-21 халықаралық электр қауіпсіздігі нормаларына сәйкес. CE белгісі құралдың келесі еуропалық директиваларға сәйкестігіне кепілдік береді және негізгі талаптарын орындайды:

- LVD Low Voltage Directive: EN 60335-1, EN 60335-2-21, EN 60529, EN 62233, EN 50106.

- EMC Electro-Magnetic Compatibility: EN 55014-1, EN 55014-2, EN 61000-3-2, EN 61000-3-3

- RoHS2 Risk of Hazardous Substances: EN 50581.

- ErP Energy related Products: EN 50440.

Осы құралEACH техникалық регламентіне сәйкес.

АСПАПТАРДЫ ЖИНАҚТАУ ЖӨНІНДЕГІ ТАЛАПТАР (жинақтау ұйымының екілдері үшін)

Көлденең орнатылатын модельдерді қоспағанда (1-кесте), бұл өнім дұрыс жұмыс істеуі үшін тігінен орнатылуы тиіс құрылғы. Орнату аяқталып, су қосылмас немесе қуат жалғанбас бұрын, өлшеу құралымен (яғни, деңгейлікпен) құрылғының тіп-тік орнатылғанын тексеріп алыңыз.

Құрылғы суды қайнау температурасынан төмен температураға дейін қыздыруға арналған. Ол құрал өнімділігі мен қуатына бейімделген ыстық судың кіріс магистраліне қосылады.

Құралды қосу алдында келесі әрекеттерді орындау керек:

- Сипаттамалары (зауыттық төлқұжат тақтайшасында көрсетілген ақпаратпен салыстыру) тапсырыс берушінің талаптарымен сәйкестігін тексеру.
- Құрал қондырғысы қолданбалы заңнаманың IP деңгейі (өтетін сұйықтықтан қорғаныс) нормаларына сәйкестігіне тексеру.
- Жапсырмада және сипаттама тақтайшасында көрсетілген ақпаратты оқып шығыңыз.

Бұл құрал қолданбалы заңнама нормаларына сәйкес бөлме ішінде орнатуға арналған өрі келесілердің бар-жоғына қатысты келесі ескертулерді сақтауды талап етеді:

- **Ылғал:** құралды жабық бөлмелерде (желдетілмейтін) және ылғалдылық деңгейі жоғары бөлмелерде орнатуға болмайды.
- **Суық:** құралды температура көрсеткіші теріс мәндерге дейін төмендейтін және мұз құрылысы қауіп бар орындарда орнатуға болмайды.
- **Күн сәулесі:** құралға, тіпті, перделер болғанымен тікелей күн сәулесін түсіруге болмайды.
- **Ұнтақтар/булар/газ:** құралды қышқыл буы, жарылғыш ұнтақтар немесе газ жиналымы сияқты агрессивті орталарға орнатуға болмайды.
- **Электрлік разрядтар:** кернеу тербелістерін қорғалмаған электр тоғын тасымалдамау желілеріне құралды орнатуға болмайды.

Қабырғалар кірпіштен, тәзімділігі төмен тесік блоктардан немесе кез келген көрсетілгеннен басқа материалмен салынған жағдайда, бекіту жүйесінің тәзімділігін алдын ала тексеру керек.

Қабырғаға бекіту ілмектері толығымен суға толтырылған бойлердің үштік салмағын ұстауға жеткілікті болуы керек. Аспапты бекіту үшін диаметрі 12 мм кем болмайтын ілмектерді пайдалану ұсынылады.

Құбыр желісі арқылы жылу жоғалтуды азайту үшін аспапты су белетін торалтан минималды қашықтықта орналастыру керек (А 1-сур.)

Жергілікті нормалар жабдықты ваннаға орнатуға тыйым салуы мүмкін, сол себепті қолданбалы нормаларға сәйкес минималды қашықтықты сақтаңыз.

Техникалық қызмет көрсету жұмыстарын жеңілдетуге және электр бөліктеріне қатынас беруге қалпақша айналасында кемінде 50 см бос кеңістік қалдырыңыз.

Гидравликалық қосылыс

Су жылытқыштың келте құбырларын ең жоғарғы жұмыс қысымы кезінде 90°C-тан асатын температураға есептелген құбырлар мен фитингтерге ғана жалғаңыз. Жоғары температураға есептелмеген материалдарды пайдаланбаңыз.

Құралды қаттылық градусы 12°F төмен немесе керісінше қаттылық градус жоғары (25°F үлкен) сумен пайдалануға болмайды, тиісті түрді калибрленген және теңшелген тұщыландырушыны пайдалану ұсынылады, бұл орайда қалдық қаттылық 15°F төмен түспеу керек.

Құралдың "Т" тәріздес қосылысының көк түсті сақинамен белгіленген су кірісі түтігін бұраңыз.

Қосылысқа бір жағынан қыздыру бағанасын төгу кранын бұраңыз (В сур. 2), бұл бір құрал көмегімен басқарылады, басқа жағынан артық қысымға қарсы құрылғымен басқарылады (А сур. 2).

Қауіпсіздік тобы EN 1487 Еуропалық стандартына сәйкес

Кейбір елдерде жергілікті заңнама талаптарына сәйкес арнайы гидравликалық құрылғыны қолдану талап етілуі мүмкін; құрылғыны монтаждауға жауапты орнатушы қолданылатын сақтандырғыш құрылғының өлшемдерінің сәйкестігіне көз жеткізуі керек.

Қауіпсіздік құрылғысы мен бойлер арасында ешбір ажырату құрылғысын (клапандар, крандар, т.б.) пайдалануға тыйым салынады.

Құрылғы шығысы визуалды бақылауға мүмкіндік беретін кемінде 20 мм қашықтықта орналасқан воронка көмегімен агрегатқа қосылғаннан кем емес диаметрі түтік желісіне қосылуы керек. Суық су түтігіне шланг көмегімен қауіпсіздік тобының кірісін қосып, қажет болғанда шығыс қранды қосыңыз (D, 2-сурет). Сонымен қатар, төгу кранын ашқан жағдайда шығысқа орнатылатын суға арналған төгу түтігін қамтамасыз ету керек (С сур. 2).

Қауіпсіздік тобын бұраған кезде, оны тірелгенше тартпаңыз және конструкциясын өзгертпеңіз.

Егер желінің қысым мәні клапанды калибрлеу мәніне жақын болса, редукциялық қысым клапанын пайдалану керек. Бұл клапанды орнату құралдан барынша алыс орындалуы керек. Егер араластыру тораптары (крандар және душ) орнатылса, түтік желісін зақым келтіруі мүмкін ластағыштардан

тазалалу керек.

Электрлік қосу

Монтаждау алдында электр жабдығын толығымен қолданбалы қауіпсіздік стандарттарына сәйкестігін, су жылытқыштың максималды тұтынатын қуаты сәйкестігін (номинал деректер), электр қосылыстар кабельдерінің қимасы мен қолданбалы стандарттарға сәйкестігін тексеру керек.

Агрегат өндірушісі тұйықтаудың болмауына немесе электр қуаты жүйесіндегі ақаулықтарға байланысты ақауларға жауапты болмайды.

Электрмен қоректендіру кезінің параметрлерінің аспаптың техникалық сипаттамаларына сәйкес келетініне көз жеткізіңіз.

Уштармақарды, ұзартқыштарды және ауыстырғыштарды пайдалануға болмайды. Аспаптың жерге қосу кабелін су құбырларына және газ құбырларына жалғамаңыз.

Егер су жылытқыш келешекте ауыстырылуы қажет электрмен қоректендіру кабелімен бірге жеткізілсе, сәйкес (H05ҰҰ-F 3x1,5 мм², 0 8,5 мм) типті кабельді пайдаланыңыз. Электрмен қоректендіру кабелін аспаптың артқы панеліндегі сәйкес тесікке кигізіп, қалып клеммасымен жалғаңыз (M, 3-4-5-6-сур.).

Агрегатты желіден өшіру үшін, қолданбалы жергілікті нормативтерге сәйкес екі полюсті қосқыш пайдалану керек (контакт түйіспесі кемінде 3 мм әрі сақтандырғыштар пайдаланған жөн).

Су жылытқыш жерге қосылуы керек. Жерге қосу сымны (сары-жасыл түсті, фазальш сымдардан ұзынырш) ⊕ символымен белгіленген клеммаға жалғау керек (B, 3-4-5-5-сур.).

Егер су жылытқышқа электрмен қоректендіру кабелі қоса берілмеген болса, онда қосу төмендегі тасілдер арқылы орындалуы мүмкін:

- Берік түтіктегі бекітілген қосылыс (кабель бекіткішпен жабдықталған жағдайда) 3x1,5 мм² минималды қималы кабельді пайдаланыңыз;
- аспап кабельді қысқыштармен жабдықалмаса, иілгіш кабельдің (H05ҰҰ-F 3x1,5 мм², 0 8,5 мм типті) кемегімен қосу.

Агрегатты сынау және қосу

Агрегатты қосу алдында, оны су желісінің суымен толтырыңыз.

Толтыру жұмысы үй су желісі мен суық судың бас қранын ашып, барлық ауа шыққанша орындалады. Ағындылардың бар-жоғын анықау үшін ернемекті тексеріңіз және, қажет болған жағдайда, ернемектің болттарын тартып бұраңыз.

Ажыратқышты қосып, электрмен қоректендіріңіз.

ТЕХНИКАЛЫҚ ҚЫЗМЕТ КӨРСЕТУ (техникалық мамандарға арналған)

Сервис орталығына бармас бұрын, шаудың сумен немесе электрмен жабдықтаудағы кемшіліктерге байланысты емес екеніне көз жеткізіңіз.

Назар аударыңыз: кез келген жұмыс түрін орындау алдында, агрегатты электр желісінен өшіріңіз.

Суды ағызу

Агрегатты келесі жолмен босату керек:

- Орнатылған жағдайда бекіту қранын жабыңыз, болмаса, орталық бөлме вентилін (D, 2-сурет) жабыңыз;
- араластырғыштағы (раковинадағы немесе ваннадағы) ыстық су қранын ашыңыз;
- уштағанның ағызу қранын ашыңыз (B, 2-сурет).

Құрамдастарды ауыстыру

Электр бөліктеріне қатынасқа арналған қалпақшаны шешіңіз.

• 3 және суреттерде көрсетілген интерфейсті модельдер үшін:

Электрондық термостатты ауыстыру үшін (поз. T) электрмен қамтамасыз ететін кабельді (поз. C) және электрондық плата сымдарын (поз. Y) ажыратыңыз. Содан кейін термостатты сенсорлар орналасқан (поз. K) ұзын планканы майыстырмай, тесіктен шығарып алыңыз.

• Өкілетті өндірушінің техникалық қолдау көрсету орталығының түпнұсқалы қосалқы бөлшектерін ғана пайдаланыңыз.

Жоспарлы техникалық қызмет көрсету

Агрегат жұмысына қолдау көрсету үшін, тэн татын (R, 8-сурет) екі жыл сайын кетіріп отыру керек

(қаттылығы жоғары сумен жұмыс істеген жағдайда кетіру жиілігін арттыру керек).

Осындай жұмысқа арналған сұйықтық пайдаланылмаған жағдайда (бұндай жағдайда татты кетіру құралдарының қауіпсіздік тәлқұжатымен танысу керек) бұндай жұмыстар тән жабынына зақым келтірмей, тат қабатын кетіру арқылы орындалуы мүмкін.

Кепілдік құқығын жоғалтпас үшін, магний анодтың (N, 8-сурет) екі жыл сайын ауыстыру керек. Агрессивті сумен немесе хлоридке бай сумен жұмыс істеген кезде анод күйін жыл сайын тексеру ұсынылады.

Ауыстыру үшін, резисторды бөлшектеп, оны негіз кронштейнімен шешу керек.

ПАЙДАЛАНУ ЖӨНІНДЕП НҰСҚДУ

Қайта іске қосу / Диагностика

3 және суреттерде көрсетілген интерфейсті модельдер үшін.

қандай да бір ақау пайда болса, аспап ақаулық туралы хабарлау режиміне көшеді де, оның барлық индикаторлық лампалары кезекпен жанып-өше бастайды.

- **қайта іске қосу:** қайта іске қосу үшін (⏻) батырмасының көмегімен аспапты өшіріңіз де, қайта қосыңыз (поз. А). Егер ақау қайта іске қосу процесінде жойылатын болса, су жылықш қалыпты жұмыс режиміне оралады. Керісінше жағдайда, индикаторлар өшіп-жануын жалғастыра береді. Бұл жағдайда, авторланған сервис орталығына жүгініңіз.
- **Диагностика:** диагностика функциясын іске қосу үшін (⏻) батырмасын басып (поз. А), 5 секундтай ұстап тұрыңыз Ақаулар түрі бес индикатормен (поз. 1-5) твмендегі сызба бойынша көрсетіледі:
 - 1-ші индикатор- электрондық платаның ішкі ақауы ;
 - 2-ші индикатор- анодтың ақауы (белсенді анодпен жабдықталған модельдер үшін) ;
 - 3-ші индикатор- NTC1 /NTC2 температура датчигі (ажырауы немесе қысқа тұйықталуы мүмкін);
 - 5-ші индикатор- судың шектен тыс қызып кетуі, жеке датчик көмегімен анықалады;
 - 4-ші және 5-ші индикаторлар- жалпы қызып кету (электрондық платаның ақауы);
 - 3-ші және 5-ші индикаторлар- сенсорлық дифференциалдың қателігі;
- **қайта іске қосу:** қайта іске қосу үшін (⏻) батырмасын пайдалана отырып, аспапты өшіріңіз, содан соң қайта қосыңыз (поз. А). Егер ақау қайта іске қосу процесінде жойылатын болса, су жылықш қалыпты жұмыс режиміне оралады. Керісінше жағдайда, қате коды дисплейде қайтадан пайда болады. Бұл жағдайда, авторланған сервис орталығына жүгініңіз.

"Жылумен зарарсыздандыру циклі" функциясы (анти - легионелла)

Анти – легионелла функциясы әдепкі бойынша белсенді. Бұл тиісті бактерияларды жоюға бағытталған жылумен зарарсыздандыру циклін орындау үшін, суды жылытуға/60°C температурасында бір сағат бойы сақтау болып табылады.

Цикл құралды қосу алдында және қуат желісі болмаған жағдайда әрбір жаңа қосылыстан кейін іске қосылады. Егер агрегат 55°C төмен температурада істесе, цикл 30 күн сайын қайталанады. Агрегат өшірілі болса, анти – легионелла функциясы өшіріледі. Анти - легионелла циклін жүргізу кезінде агрегат өшірілсе, құрал өшіп, функция өшіріледі. Әрбір цикл аяқталған сайын пайдалану температурасы бастапқыда пайдаланушымен берілген нүктеге қайтарылады. Анти – легионелла циклін қосу 60°C температурасындағы қалыпты берілген температура болып көрсетіледі. Анти – легионелла функциясын тұрақты негізде өшіру үшін, "ECO" және "+" түймелерін бір уақытта 4 сек бойы басып тұру керек; өшіру расталғаннан кейін 40°C жарық диоды 4 сек бойы жиі жыпылықтайды. Анти – легионелла функциясын қосу үшін, жоғарыда сипатталған операцияны қайталау керек; белсендіруді растағаннан кейін 60°C жарық диоды 4 сек бойы жыпылықтайды.

Температураны рөлеу және аспап функцияларын іске қосу

• 3-суреттерде көрсетілген интерфейсі бар модельдер үшін:

Су жылықшты (⏻) батырмасын басу арқылы қосыңыз (поз. А). «+» және «-» батырмаларын пайдалана отырып қалаған температураңызды орнатыңыз. Қыздыру деңгейін 1-ден (40 °C) 5-ке (80°C) дейін тақап алуға болады. қыздыру фазасы кезінде қыздырылған судың температурасына сәйкес келетін индикаторлар (поз. 1-5) үздіксіз жанып тұрады.

қалған барлық индикаторлар жанып-өшіп тұрады (белгіленген температураның индикаторын қоса алғанда).

Егер су жылықштың су температурасы төмендей бастаса (мысалы, ыстық суды пайдалану кезінде), қыздыру процесі автоматты түрде басталады. Ағымдағы температураға сәйкес келетін үздіксіз жанып тұрған индикатор мен белгіленген температураға сәйкес келетін индикатор аралығындағы

индикаторлар жанып-өше бастайды.

Аспап қызмет түрған кезінде индикатор жанып тұрады.

ECO EVO ФУНКЦИЯСЫ

“ECO EVO” функциясы шығарылатын қызу мөлшерін барынша азайтуға және үнемделетін қуат мөлшерін барынша арттыруға мүмкіндік беретін, пайдаланушының тұтыну мөлшеріне қолданылатын, өздігінен үйренетін бағдарламалық құрал. 1-кестеде көрсетілген “SMART” функциясы бар өнімдерде болатын осы функция әдепкі мәні бойынша қосылып тұрады.

“ECO EVO” бағдарламалық құралы алдымен бір апталық үйрену кезеңінде жұмыс істейді, сол кезеңде өнім парақшасында (А қосымшасы) көрсетілген температурада жұмыс істей бастайды да, пайдаланушының қуат талаптарын жазып алады. Екінші аптадан бастап, пайдаланушының талаптарын дәлірек түсіну үшін үйрену кезеңі жалғасады да, қуат үнемдеуді жақсарту үшін өнім температураны сағат сайын қуат талаптарына бейімдейді. “ECO EVO” бағдарламалық құралы су қыздыру процесін пайдаланушы тұтынатын мөлшер негізінде өнім өзі автоматты түрде анықтаған уақытта және мөлшерде іске қосады. Су пайдаланылуы жоспарланбаған күн мезгілдерінде де өнім ыстық су қорының болуын қамтамасыз етеді. “ECO” функциясын іске қосу үшін тиісті түймені басыңыз.

Екі жұмыс режимі бар:

- 1) Температураны қолмен реттеу (“Температураны реттеу және функцияны іске қосу” параграфын қараңыз): “ECO” түймесі өшіп тұрады, “қолмен басқару” режимі іске қосылады. Осы режимде өнім пайдаланушының қуат талаптарын орындауды жалғастырады, дегенмен пайдаланушы таңдаған температура өзгертілмейді. “ECO” түймесі басылғаннан кейін, тиісті ЖШД жанып, “ECO EVO” функциясы қайта іске қосылады, бұл жағдайда ол тиімді болады, себебі “үйрену” кезеңі әлдеқашан орын алған;
- 2) ECO EVO:
 - Бір апта тоқтаусыз үйренгеннен кейін, су жылытқыш статистикалық сұраныс болжамына байланысты су мөлшерін қыздырады, осы болжам уақыт өте жаңартылып отырады: ол үшін температура автоматты түрде анықталып, әрқашан $T(\text{минималды})=40^{\circ}\text{C}$ және пайдаланушы орнатқан максималды температура аралығында болады (әдепкі мәні бойынша максималды температура техникалық парақшадағы мәнге тең болады [А қосымшасы]).
 - “ECO” түймесі ұзақ басылып тұрса, тиісті ЖШД шамамен 4 секунд жыпылықтап, үйрену процесі басынған басталады (бірінші аптадан бастап). Бұл әрекет пайдаланушы талаптарын жаңдан жойып, қайтадан бастау үшін қолданылады (біржола қалпына келтіру).
 - Ескерту: “ECO” ЖШД жанып тұрғанда “+/-” түймелері немесе “ECO” түймесі басылса, жоғарыда сипатталған қолмен басқару режиміне кіруге мүмкіндік аласыз (“ECO” ЖШД сөнеді). ECO EVO функциясының дұрыс жұмыс істеуін қамтамасыз ету үшін өнімді розеткадан ағытпау керек.

ДУШ ДАЙЫН

Душ дайын ЖШД (В, 3-сурет) кемінде бір рет душ қабылдауға жеткілікті ыстық судың бар-жоғын білдіреді. Ыстық су мөлшері ішкі параметрлермен анықталып, модельге байланысты әр түрлі болады.

МАКС ФУНКЦИЯСЫ

Макс функциясы (С, 3-сурет) тиісті түймені басу арқылы іске қосылады/өшіріледі. Функция қосылған болса, ЖШД жанып тұрады. Макс функциясы бұрынғы жұмыс режимін айналып өту арқылы орнатылған нүкте температурасын уақытша 80°C -қа орнатады (Есо функциясы қосылып тұрса, өздігінен үйрену функциясы уақытша тоқтатылады да, орнатылған нүктеге жеткен кезде, өздігінен өшеді).

“OFF” күйі қосылса немесе орнатылған нүктені өзгерту үшін +/- түймелері басылса, Макс функциясы бос тұру қатесі болған кезде де өшіріледі.

Орнатылған нүктені орнату

ПЛЮС немесе МИНУС түймелерін басу арқылы пайдаланушы орнатылған нүкте температурасын таңдай алады (температура ЖШД-ларынан білуге болады, басқа ЖШД-лар сөніп тұрады). Түйме басылған сайын, орнатылған температура 10 градусқа артады не азаяды. 5 секунд ешқандай әрекет орындалмаған кезде, орнатылған нүкте расталып, жадқа жазылады.

БОС ТҰРУ КҮЙІ

Екі бос тұру күйі болуы мүмкін:

- СЕНСОРЛЫҚ БАСҚАРУ ЭЛЕМЕНТІНІҢ БОС ТҰРУ КҮЙІ

Сенсорлық басқару элементінің қатесі анықталса, сенсорлық ЖШД күйі белгісіз болып, оны басқару мүмкін болмайды.

Бұл күйді температура ЖШД-ларының жыпылықтауынан білуге болады (өнім қосылып тұрса жылдам жыпылықтайды, ал өшім тұрса, баяу жыпылықтайды).

- БАСҚА БОС ТҰРУ КҮЙІ

Басқа қателер анықталса, барлық ЖШД-лар жыпылықтай бастайды.

Тұрақсыз емес қатені жөндеу үшін мүмкін болса, ON/OFF түймесін басып, (3А суреті) өнімді қосып-өшіру керек. Қай қате орын алғанын тексеру үшін ON_OFF және MAX ТҮЙМЕЛЕРІН бірге 3 секунд басып тұру арқылы диагностика күйіне кіру керек. Осы күйде температура ЖШД ақауды 1.4 кестесіне сәйкес көрсетуі тиіс. 25 секундтан кейін, жүйе бос тұру күйіне оралады. Ескертпе: Қытай нарығындағы (NFC арқылы орнатылады) өнімдер ON/OFF және ECO түймелерін бірге 5 секунд басып тұру арқылы қалпына келтіріледі.

ЫҚТИМАЛ АҚАУЛАР ЖӘНЕ ОЛАРДЫ ЖОЮ ӘДІСТЕРІ (пайдаланушы ұсыныстары)

Тазалау бойынша кез келген жұмыстарды орындау алдында, сыртқы қосқышты OFF (ӨШІРУ) күйіне келтірумен агрегатты өшіру керек. Инсектицидтерді, еріткіштерді немесе агрегаттың боялған немесе пластмассалық бөліктеріне зақым келтіруі мүмкін агрессивті жуу құралдарын пайдаланбаңыз.

Егер шығыс су суық болса, келесілерді тексеру керек:

- агрегат электр қуатына қосылған, ал сыртқы қосқыш ON (ҚОСУ) күйінде қалған.
- 40°C жарық диоды (1 қараңыз) қосуды (пайдаланушы интерфейсі бар үлгілер үшін 3-ші және 4-ші суреттерді қараңыз);

Егер қрандардан бу шықса:

Агрегаттың электр қуатын өшіріп, техникалық қолдау қызметіне хабарласыңыз.

Егер жылы су ағыны жеткіліксіз болса, келесілерді тексеру керек:

- су құбырындағы қысымды тексеріңіз;
- судың кіріс және шығыс түтіктерінің бітелуі (деформация немесе шөгінділер).

Сақық құрылқысынан су тамшылап тұрса

қыздыру режимінде ағызу клапанынан су тамшылап тұруы мүмкін, бұл калыпты нарсе. Су ағуды болдырмас үшін жүйеге кеңейту бағын орнатыңыз.

Егер қыздыру кезінде кему жалғасса, онда келесілерді тексеріңіз:

- құрылғыны калибрлеу;
- су құбырлары желісіндегі қысым;

Назар аударыңыз: Құрылғыны шығару үшін, ешқашан саңылауды жаппаңыз!

ЕГЕР МӘСЕЛЕ ШЕШІЛМЕСЕ, АГРЕГАТТЫ ӨЗДІГІҢІЗДЕН ЖӨНДЕМЕЙ, ТЕХНИКАЛЫҚ МАМАНДАРҒА ХАБАРЛАСУ КЕРЕК.

Өндіруші фирма осы брошюрада келтірілген мәліметтерге және техникалық сипаттамаларға жауапты болмайды әрі ескертусіз қажетті өзгерістерді енгізу немесе ақпараттық материалдарды ауыстыру құқығын өзінде қалдырады.



Бұл өнім WEEE 2012/19/EU директивасына сәйкес келеді.

Жабдықтағы немесе оның бумасындағы контейнер сызылған таңба құралдың қызмет мерзімі аяқталғаннан кейін басқа қалдық түрлерінен бөлек өңделуі керектігін білдіреді. Осыған орай, пайдаланушы құралдың қызмет мерзімі аяқталған кезде оны тиісті электрлік және электрондық құралдар мен жабдықтарды өңдеу пунктіне жеткізуі керек.

Балама нұсқа ретінде жабдықты жаңа ұқсас құралды сатып алу кезінде сауда орталығына қайтаруға болады. Жаңа тауарды сатып алмай, ауданы 400 шаршы м кішкентай сауда орталығына өлшемі 25 см кішкентай электр жабдығын өңдеуге тегін қайтаруға болады.

Жабдықтар мен құралдарды бөлек жинау және кейін өңдеу, тастау және қайта пайдалану қоршаған ортаға және адам денсаулығына келтіретін зиянды әсерді азайтуға мүмкіндік береді әрі осы жабдық құрамдастарын өңдеу және (немесе) қайта пайдалану әрекетін жеңілдетеді.

ALGEMENE VEILIGHEIDSINSTRUCTIES

1. **Lees de instructies en waarschuwingen in deze handleiding aandachtig: zij geven u belangrijke aanwijzingen voor een veilige installatie en een veilig gebruik en onderhoud. Deze handleiding maakt integraal en wezenlijk deel uit van het product. De handeling moet altijd bij het toestel blijven, ook wanneer het toestel aan een andere eigenaar of gebruiker wordt doorgegeven en/of naar een andere installatie wordt overgebracht.**
2. De constructeur wordt niet verantwoordelijk geacht voor eventuele schade aan personen, dieren en voorwerpen die voortvloeit uit on-eigenlijk, verkeerd en onredelijk gebruik of als gevolg van het niet naleven van de instructies in deze handleiding.
3. Het installeren en het onderhoud van het apparaat moet door professioneel gekwalificeerd personeel worden uitgevoerd, zoals aangegeven in de betreffende paragrafen. Gebruik uitsluitende originele reserveonderdelen. Wanneer bovenstaande voorschriften niet worden nageleefd, kan dit de veiligheid in gevaar brengen en **vervalt** alle verantwoordelijkheid van de constructeur.
4. Verpakkingsmateriaal (nietjes, plastic zakjes, piepschuim, enz.) mag niet binnen bereik van kinderen worden gelaten omdat die een bron van gevaar kunnen betekenen.
5. Het toestel mag door kinderen vanaf 8 jaar en door mensen met beperkte lichamelijk en zintuiglijke of geestelijke capaciteiten, of zonder ervaring of de nodige kennis, worden gebruikt, mits zij onder toezicht staan, of nadat zij instructies hebben gekregen betreffende een veilig gebruik van het toestel en de gevaren inherent aan dit gebruik ten volle hebben begrepen. Kinderen mogen niet met het toestel spelen. De reiniging en het onderhoud, bedoeld om door de gebruiker te worden uitgevoerd, mag niet door kinderen worden uitgevoerd als zij niet onder toezicht staan.
6. **Het is verboden** om het toestel op blote voeten of met natte lichaamsdelen aan te raken.
7. Vooraleer het toestel te gebruiken en na een interventie voor gewoon of buitengewoon onderhoud, is het aanbevolen om de tank van het toestel met water te vullen en daarna volledig leeg te laten lopen, zodat eventueel achtergebleven onzuiverheden wegspoelen.
8. Als het toestel met een elektrische voedingskabel is uitgerust, dient u zich tot een erkend assistentiecentrum of tot professioneel ge-

kwalificeerd personeel te wenden indien deze kabel moet worden vervangen.

9. Het is verplicht om een veiligheidsklep op de waterinlaatleiding aan te schroeven, die conform is met de nationale normen. In landen waar de norm EN 1487 van kracht is, moet de maximale druk van de veiligheidsgroep 0,7 MPa bedragen. Bovendien moet de groep minstens een afsluitkraan, een terugslagklep, een veiligheidsklep en een voorziening voor onderbreking van de hydraulische belasting bevatten.
10. Er mag niet met de beveiliging tegen overdruk (klep of veiligheidsgroep) worden geknoeid en u moet deze beveiliging regelmatig laten werken om te controleren of die niet geblokkeerd is en om eventuele kalkaanslag te verwijderen.
11. Druppelverlies uit de beveiliging tegen overdruk is **normaal** tijdens de fase waarin het water wordt opgewarmd.
Om deze reden is het noodzakelijk om de afvoer aan te sluiten, die evenwel open moet worden gelaten, met een drainagebuis die continu schuin naar beneden moet aflopen en ijsvrij is.
12. Het is absoluut noodzakelijk om het toestel leeg te maken en van het elektriciteitsnet los te koppelen indien het gedurende lange tijd ongebruikt in een lokaal blijft waar vorst optreedt.
13. Warm water dat met een temperatuur van meer dan 50°C uit de kranen stroomt, kan onmiddellijk ernstige brandwonden veroorzaken. Kinderen, mensen met een handicap en bejaarden zijn meer aan dit risico blootgesteld. Het is daarom aanbevolen om een thermostatische mengkraan te gebruiken, die u moet aanschroeven op de leiding waar het water uit het toestel komt. Deze leiding is moet een rode kraag gemarkeerd.
14. Er mogen geen ontvlambare elementen in contact met het toestel en/of in de buurt ervan aanwezig zijn.
15. Vermijd om onder het toestel te gaan staan en om er voorwerpen te plaatsen die schade kunnen oplopen in geval er bijvoorbeeld water uit het toestel lekt.

ANTI-LEGIONELLA FUNCTIE

De legionella is een staafvormige bacterie die op natuurlijke wijze in al het bronwater aanwezig is. De "legionairs- of veteranenziekte" is een vorm van longontsteking die wordt veroorzaakt door het inademen van waterdamp waar deze bacterie in zit. Om deze reden moet worden voorkomen dat water lange tijd in de boiler stagneert. Daarom moet de boiler minstens elke week gebruikt of gelegegd worden.

De Europese norm CEN/TR 16355 geeft aanwijzingen over de maatregelen die getroffen moeten worden om de groei van de legionellabacterie in drinkwater te voorkomen. Bovendien moeten eventuele plaatselijke normen die verdere beperkingen met betrekking tot de legionellabacterie voorschrijven worden nageleefd.

Deze elektronische boiler is voorzien van een automatisch waterontsmettingssysteem dat standaard is geactiveerd. Het systeem treedt in werking op het moment dat de boiler wordt ingeschakeld, en in ieder geval iedere 30 dagen. Het verwarmt het water op tot een temperatuur van 60°C.

Opgelet: door de hoge watertemperatuur tijdens de thermische desinfectiecyclus van het apparaat kunnen brandwonden worden veroorzaakt. Controleer daarom goed de watertemperatuur voordat u een bad of douche neemt.

TECHNISCHE KENMERKEN

Raadpleeg het gegevensplaatje (etiket in de buurt van de waterinlaat- en wateruitlaatleidingen) voor de technische kenmerken.

Tabel 1 - Product Informatie						
Productgamma	50		80		100	
Gewicht (kg)	17		22		26	
Installatie	Verticaal	Horizontaal	Verticaal	Horizontaal	Verticaal	Horizontaal
Model	Raadpleeg het gegevensplaatje					
SMART	X	-	X	X	X	X
Qelec (kWh)	6,893	-	7,323	7,113	7,455	7,249
Qelec, week, smart (kWh)	24,558	-	25,435	25,552	26,002	25,879
Qelec, week (kWh)	29,678	-	32,942	33,330	33,778	34,823
Laadprofiel	M	-	M	M	M	M
L_{wa}	15 dB					
η_{wh}	40,0%	-	40,0%	40,0%	40,0%	40,0%
V40 (L)	65	-	92	87	130	103
Inhoud (l)	49		75		95	

De technische gegevens in de tabel en de andere gegevens vermeld in de productfiche (Bijlage A, die integraal deel uitmaakt van deze handleiding) zijn gedefinieerd volgens de EU-richtlijnen 812/2013 en 814/2013.

Producten zonder etiket en bijhorende fiche voor waterverwarminggroepen en systemen met zonnepanelen, voorzien door de verordening 812/2013, zijn niet bestemd voor de uitvoering van dergelijke installaties.

Het verticale toestel is voorzien van een smartfunctie om het verbruik aan het profiel van de gebruiker aan te passen.

Bij een correct gebruik heeft het toestel een dagelijks verbruik van "Qelec *(Qelec, week, smart/Qelec, week)" dat lager is dan een *equivalent* apparaat zonder smartfunctie.

Dit toestel is in overeenstemming met de internationale normen voor elektrische veiligheid IEC 60335-1; IEC 60335-2-21. Het aangebrachte EG-keurmerk bevestigt de overeenstemming met de volgende communautaire richtlijnen, waar aan de fundamentele vereisten is voldaan:

- LVD Richtlijn laagspanning: EN 60335-1, EN 60335-2-21, EN 60529, EN 62233, EN 50106.
- EMC Elektromagnetische compatibiliteit: EN 55014-1, EN 55014-2, EN 61000-3-2, EN 61000-3-3.
- RoHS2 Risk of Hazardous Substances: EN 50581.
- ErP Energy related Products: EN 50440.

Dit product is in overeenstemming met de REACH-verordening.

HET TOESTEL INSTALLEREN (voor de installateur)

Met uitzondering van de horizontale modellen (Tabel 1), is dit apparaat een toestel dat in verticale positie geïnstalleerd moet worden om correct te werken. Op het einde van de installatie en vooraleer met water te vullen en elektrisch te voeden, moet u een vergelijkingsinstrument gebruiken (vb. waterpas) om te controleren of de montage effectief verticaal is uitgevoerd.

Het toestel dient om water te verwarmen op een temperatuur lager dan het kookpunt. Het moet aangesloten zijn op een netwerk voor toevoer van sanitair water dat afgestemd is op basis van de prestaties en de inhoud ervan.

Voor dat u het toestel gaat aansluiten, moet u:

- Controleren of de kenmerken (zie gegevensplaatje) overeenkomen met de behoeften van de klant.
- Controleren of de installatie conform is met de IP-graad (bescherming tegen het binnendringen van vloeistoffen) van het toestel volgens de geldende normen.
- Lezen wat op het etiket van de verpakking en op het identificatieplaatje met de kenmerken staat.

Dit toestel is ontworpen om uitsluitend binnen in lokalen geïnstalleerd te worden die in overeenstemming zijn met de geldende normen en vereist bovendien dat de volgende waarschuwingen worden nageleefd met betrekking tot:

- **Vochtigheid:** het toestel niet in gesloten (niet geventileerde) of vochtige lokalen installeren.
- **Vorst:** het toestel niet installeren in omgevingen waar de temperaturen kunnen dalen tot een kritiek niveau, met gevaar voor ijsvorming.
- **Zonnestrallen:** het toestel niet rechtstreeks blootstellen aan zonnestrallen, ook als er ruiten aanwezig zijn.
- **Stof/dampen/gassen:** het toestel niet installeren wanneer er bijzonder agressieve omgevingen aanwezig zijn, zoals zure dampen, stof of omgevingen verzadigd met gassen.
- **Elektrische ontladingen:** het toestel niet rechtstreeks installeren op elektrische lijnen die niet tegen spanningschommelingen zijn beschermd.

Indien de muren gebouwd zijn met bakstenen of holle blokken, scheidingswanden met beperkte stabiliteit of in ieder geval ander metselwerk dan aangegeven, dan is het nodig om vooraf een statische controle van het draagsysteem uit te voeren.

De haken voor bevestiging op de muur moeten van die aard zijn dat ze een gewicht kunnen dragen dat het drievoud is van de waterverwarmer gevuld met water.

Het is aanbevolen om haken van minstens 12 mm diameter te gebruiken.

Het is aanbevolen om het toestel zo dicht mogelijk bij de gebruikspunten te installeren, om warmteverlies langs de leidingen te beperken (A afb. 1).

De plaatselijke normen kunnen beperkingen voorzien voor het installeren van het toestel in de badkamer, respecteer daarom de minimale afstanden die door de geldende normen worden opgelegd.

Om de onderhoudsinterventies te vergemakkelijken, dient u een vrije ruimte rond het kapje van minstens 50 cm te voorzien om bij de elektrische onderdelen te kunnen komen.

Watersluiting

Sluit de ingang en de uitgang van de waterverwarmer aan op leidingen en koppelingen die bestand zijn tegen de werkingsdruk maar ook tegen de temperatuur van het warm water, die 90° C en meer kan bereiken. Bijgevolg zijn materialen die niet tegen deze temperaturen bestand zijn ten stelligste afgeraden.

Het toestel mag niet werken met water waarvan de hardheid lager is dan 12°F, of met water met zeer grote waterhardheid (meer dan 25°F), in dit geval is het aanbevolen om een waterverzachter te gebruiken die correct gekalibreerd en gecontroleerd is, zodat de resterende waterhardheid onder 15°F daalt.

Op de waterinlaatleiding van het toestel, gemarkeerd met een blauwe kraag, sluit u een T-koppeling aan. Op deze koppeling schroeft u aan de ene kant een kraan om de waterverwarmer leeg te laten lopen (B afb. 2), die enkel kan worden bediend met behulp van een gereedschap, en aan de andere kant een beveiliging tegen overdruk (A afb. 2).

Veiligheidsgroep conform met de Europese norm EN 1487

Sommige landen vereisen het gebruik van specifieke hydraulische beveiligingen, in overeenstemming met de vereisten van plaatselijke wetten. Het is de taak van de gekwalificeerde installateur, belast met het installeren van het product, om te beoordelen of de te gebruiken beveiliging geschikt is volgens de geldende voorschriften.

Het is verboden om afsluiters (kleppen, kranen, enz.) tussen de beveiliging en de waterverwarmer te plaatsen.

De afvoertuitgang van het toestel moet aangesloten worden op een afvoerleiding waarvan de diameter minstens gelijk is aan de aansluitdiameter van het toestel, via een trechter die een spleet van minimum 20 mm laat. Deze opening biedt de mogelijkheid om een visuele controle uit te voeren. Sluit de ingang van de beveiligingsgroep via een flexibele leiding aan op de buis van koud leidingwater, gebruik hiervoor indien nodig een afsluitkraan (D afb. 2). Voorzie ook een leiding om het water af te voeren wanneer de kraan wordt geopend op de verwarmer te ledigen; breng deze leiding aan op de uitgang C afb. 2.

Wanneer u de beveiligingsgroep aanschroeft, mag u die niet volledig aanschroeven tot tegen de aanslag en niet forceren. Wanneer de druk op het distributienet in de buurt ligt van de instellingswaarden van de klep, is het noodzakelijk om een drukregelaar toe te passen, die u zo ver mogelijk van het toestel opstelt. Indien u eventueel beslist om meng-

groepen te installeren (kranen of douchemengkraan), moet u eventuele onzuiverheden uit de leidingen afdalen omdat die deze groepen kunnen beschadigen.

Elektrische aansluiting

Voor dat u het toestel installeert, is het verplicht om een nauwkeurige controle van de elektrische installatie uit te voeren om de conformiteit ervan met de geldende veiligheidsnormen na te gaan, en op te controleren of de installatie geschikt is voor het maximale vermogen opgenomen door de waterverwarmer (raadpleeg de gegevens op het plaatje) en of de doorsnede van de kabels voor de elektrische aansluitingen geschikt is en conform met de geldende normen.

De constructeur van het toestel is niet verantwoordelijk voor eventuele schade veroorzaakt door het ontbreken van de aarding van de installatie of door problemen met de elektrische voeding.

Vooraleer het toestel in werking te stellen, moet u controleren of de netspanning overeenstemt met de waarde op het plaatje van de toestellen.

Verdeelstekkers, verlengkabels en adapters zijn verboden.

Het is verboden om de leidingen van de waterinstallatie, verwarmingsleidingen en gasleidingen te gebruiken om de aarding van het toestel op aan te sluiten.

Indien het toestel met een voedingskabel is uitgerust en deze kabel aan vervanging toe is, moet u een kabel gebruiken met dezelfde kenmerken (type H05VV-F 3x1,5 mm², diameter 8,5 mm). De voedingskabel (type H05VV-F 3x1,5 mm² diameter 8,5 mm) moet in het gat aan de achterkant van het toestel worden gebracht en tot aan de klemmen van de thermostaat lopen (M afb. 3-4-5-6).

Om het toestel van het net af te sluiten, moet een bipolaire schakelaar worden gebruikt die beantwoordt aan de geldende nationale normen (opening tussen de contacten minstens 3 mm, maar beter indien met zekeringen uitgerust).

Het is verplicht om het toestel te aarden; de aardingskabel (die geel-groen moet zijn en langer dan de kabels van de fasen) moet worden bevestigd op de klem ter hoogte van het symbool  (G afb. 3-4-5-6).

Indien er geen voedingskabel bij het toestel is meegeleverd, moet de installatiewijze worden gekozen uit de volgende mogelijkheden:

- aansluiting op het vast net met vast leiding (als het toestel niet van kabelklemmen is voorzien), gebruik een kabel met 3x1,5 mm² als minimale doorsnede;
- met een flexibele kabel (type H05VV-F 3x1,5 mm², diameter 8,5 mm), wanneer er een kabelklem bij het toestel meegeleverd is.

Test en inschakeling van het toestel

Vooraleer het toestel in te schakelen, moet u het met leidingwater vullen.

Dit vullen voert u uit door de hoofdkraan van de installatie thuis te openen, evenals de kraan van het warme water, tot alle lucht uit de tank is afgelaten. Controleer visueel of er geen water lekt, ook uit de flens, indien nodig moet u de bouten voorzichtig wat aanhalen.

Geef spanning door de schakelaar te bedienen.

ONDERHOUD (voor gekwalificeerd personeel)

Vooraleer aan de technische dienst een interventie aan te vragen wegens een vermoedelijk defect, dient u evenwel te controleren of de gebrekkige werking niet van andere oorzaken afhangt, zoals een tijdelijk watergebrek of een elektriciteitspanne.

Aandacht: vooraleer handelingen uit te voeren, moet u het toestel van het elektriciteitsnet loskoppelen.

Het toestel leegmaken

Handel als volgt om het toestel leeg te maken:

- sluit de afsluitkraan, indien deze geïnstalleerd is, zoniet moet u de hoofdkraan thuis dichtdraaien (D afb. 2);
- open de kraan van het warme water (lavabo of badkuip);
- open de kraan (B afb. 2).

Eventuele vervanging van componenten

Neem het kapje weg om interventies op de elektrische onderdelen uit te voeren.

- **Bij modellen voorzien van een gebruikersinterface van het type zoals in de afbeeldingen 3 is voorgesteld:**

Om interventies op de elektronische thermostaat (ref. **T**) uit te voeren, moet u de voedingskabel (ref. **C**) en het kabeltje (ref. **Y**) van het bedieningspaneel ontkoppelen. Verwijder uit zijn zitting en zorg ervoor de stang met de sensoren niet teveel te buigen (ref. **K**).

Om interventies op het bedieningspaneel (ref. **W**) uit te voeren, moet u de kabel (ref. **Y**) loskoppelen en de schroeven losdraaien.

- **Gebruik uitsluitend oorspronkelijke reserveonderdelen geleverd door de erkende assistentiecentra van de constructeur.**

Periodiek onderhoud

Om het toestel goed efficiënt te houden, moet u de weerstand (R afb. 8) ongeveer iedere twee jaar ontkalken (als het water zeer hard is, moet dit frequenter worden uitgevoerd).

Indien u hiervoor geen speciale vloeistoffen wenst te gebruiken (lees in dit geval aandachtig de veiligheidsfiches van het ontkalkingsmiddel), kunt u deze aanslag verwijderen door de korst van de kalklaag te verkrumelen. Let op dat u de afscherming van de weerstand niet beschadigt.

De magnesiumanode (N afb. 8) moet elke twee jaar worden vervangen, anders vervalt de garantie. Wanneer agressief water of water met veel chloor wordt gebruikt, moet u de staat van de anode elk jaar controleren.

Om die te vervangen, moet u de weerstand demonteren en daarna van de steunbeugel los schroeven.

GEBRUIKSNORMEN VOOR DE GEBRUIKER

Reset/Diagnose

- **Voor modellen voorzien van gebruikersinterface zoals in de afbeeldingen 3 en 4 is voorgesteld.**
Als een van de hieronder beschreven storingen optreedt, gaat het apparaat in fouttoestand en alle led van het bedieningspaneel zullen gelijktijdig knipperen.
- **Reset:** om de reset van het toestel uit te voeren, moet u het via de toets (⏏) (ref. A) uitschakelen en weer inschakelen. Als de oorzaak van de storing na de reset is verdwenen, zal het apparaat opnieuw regelmatig werken. Anders zullen alle led opnieuw knipperen en moet u de technische assistentie raadplegen.
- **Diagnostiek:** om de diagnostiek te activeren, moet u de toets (⏏) (ref. A) drukken. De 5 led (ref. 1→5) duiden het soort storing aan, volgens onderstaand schema:
Led ref. 1 – Storing in kaart;
Led ref. 2 – Storing anode (bij modellen voorzien van actieve anode);
Led ref. 3 – Temperatuursondes NTC 1/NTC 2 stuk (open of in kortsluiting);
Led ref. 5 – Overtemperatuur water waargenomen door afzonderlijke sensor;
Led ref. 4 en 5 – Algemene overtemperatuur (storing kaart);
Led ref. 3 en 5 – Differentiële fout sonde;
Led ref. 3, 4 en 5 – Werking zonder water.
Om de diagnostiek te verlaten, drukt u op de toets (⏏) (ref. A) of wacht u 25 sec.
- **Reset:** om de reset van het toestel uit te voeren, moet u het via de toets (⏏) (ref. A) uitschakelen en weer inschakelen. Als de oorzaak van de storing na de reset is verdwenen, zal het apparaat opnieuw regelmatig werken. Anders blijft de foutcode op het display staan en moet u de interventie van de technische assistentie aanvragen.

Functie “thermische ontsmettingscyclus” (antilegionella)

De antilegionellafunctie is standaard geactiveerd. Dit bestaat uit een cyclus waarin het water op 60 °C wordt verwarmd en 1u op deze temperatuur wordt gehouden, om een thermisch ontsmettende werking tegen deze bacteriën uit te voeren. De cyclus wordt gestart bij de eerste inschakeling van het product en na iedere nieuwe inschakeling die volgt na het wegvallen van de netvoeding. Als het toestel altijd op een temperatuur lager dan 55°C werkt, wordt de cyclus na 30 dagen herhaald. Wanneer het product uit staat, is de antilegionellafunctie gedeactiveerd. Wanneer het toestel tijdens de antilegionellacyclus wordt uitgeschakeld, schakelt het product uit en wordt de functie gedeactiveerd. Op het einde van elke cyclus keert de werkingstemperatuur terug naar de temperatuur die eerder door de gebruiker is ingesteld. De activering van de antilegionellacyclus wordt weergegeven als een normale instelling van de temperatuur op 60°C. Om de antilegionellafunctie permanent te deactiveren, houdt u de toetsen “ECO” en “+” gedurende 4 sec. ingedrukt. Ter bevestiging van de deactivering zal de led 40°C gedurende 4 sec. snel knipperen. Om de antilegionellafunctie opnieuw te activeren, herhaalt u de hiervoor beschreven handeling; de led 60°C zal dan gedurende 4 sec. snel knipperen ter bevestiging dat de functie opnieuw geactiveerd is.

Afstelling van de temperatuur en inschakeling van de functies van het apparaat

• Bij modellen voorzien van een gebruikersinterface zoals in de afbeeldingen 3 is voorgesteld:

Druk op de toets (⏏) (ref. A) om het toestel aan te zetten. Via de toetsen “+” en “-” de gewenste temperatuur instellen door een niveau te kiezen tussen 40°C en 80°C. Tijdens de verwarmingsfase, zullen de led's (ref. 1→5) m.b.t. de bereikte watertemperatuur vast aan zijn; de volgende led's zullen geleidelijk aan knipperen tot de ingestelde temperatuur wordt bereikt. Als de temperatuur daalt door bijvoorbeeld een kraan te openen, wordt de verwarming automatisch opnieuw ingeschakeld en gaan de led's tussen de laatste vast brandende led en de led van de ingestelde temperatuur, weer geleidelijk knipperen.

Als de voeding uitvalt of als het toestel via de knop (⏏) (ref. A) wordt uitgeschakeld, zal de laatste ingestelde temperatuur in het geheugen opgeslagen blijven.

Tijdens de verwarming kan een zacht geluid optreden te wijten aan het opwarmen van het water.

Het controlelampje blijft tijdens de verwarmingsfase vast aan.

ECO EVO-FUNCTIE

De "ECO EVO"-functie bestaat uit een software waarmee het verbruik van de gebruiker automatisch kan worden aangeleerd, om zo warmteverlies te beperken en energie te besparen. Deze functie, die voorkomt in de producten uitgerust met "SMART"-controle zoals aangegeven in Tabel 1, is standaard actief.

De werking van de "ECO EVO"-software bestaat uit een eerste leerperiode van een week, waarin het apparaat begint te werken op de temperatuur aangegeven in het productinformatieblad (bijlage A) en de energiebehoefte van de gebruiker registreert. Vanaf de tweede week volgt een leerperiode waarin het apparaat de behoeften van de gebruiker meer in detail tracht te leren kennen en de temperatuur daardoor elk uur aan de eigen behoefte wordt aangepast om zo een grotere energiebesparing te realiseren. De "ECO EVO"-software activeert de verwarming van het water binnen de termijnen en in de hoeveelheid die automatisch door het product zelf worden bepaald, naargelang het verbruik van de gebruiker. Maar ook op de ogenblikken tijdens de dag waarop geen gebruik van tapwater is voorzien, garandeert het product toch nog een warmwaterreserve.

Om de "ECO"-functie te activeren, drukt u op de respectieve toets.

Er zijn twee bedrijfsmodi mogelijk:

- 1) **Handmatige regeling van de temperatuur (zie paragraaf "Regeling van de temperatuur en activering van de functies van het apparaat"):** met de "ECO"-toets uitgeschakeld gaat u naar de modus "Handmatig". In deze modus blijft het product de energiebehoefte van de gebruiker monitoren zonder echter de door de gebruiker gekozen temperatuur aan te passen. Door op de "ECO"-toets te drukken, gaat het overeenstemmende led-lichtje branden en wordt de "ECO EVO"-functie opnieuw gestart, die nu al meteen efficiënt kan functioneren aangezien het "aanleren" al heeft plaatsgevonden.
- 2) **ECO EVO**
 - Na een eerste week doorlopend leren zorgt de waterverwarmer op elk moment voor de nodige hoeveelheid warm water op basis van een statistische prognose van de behoefte: daartoe wordt automatisch de temperatuur bepaald, die steeds tussen een minimumtemperatuur van 40 °C en de door de gebruiker ingestelde maximumtemperatuur zal liggen (de maximumtemperatuur is standaard gelijk aan de waarde vermeld in het technisch informatieblad [bijlage A]).
 - Door langdurig op de "ECO"-toets te drukken, gaat de eco-led gedurende ongeveer 4 seconden knipperen en wordt het aanleren van voren af aan hervat (zoals de eerste week). Hierdoor worden de behoeften van de gebruiker uit het geheugen gewist en kan de software het aanleren herbeginnen (hard reset).
 - **Let op:** wanneer de "ECO"-led brandt en u op de toetsen "+/-" of op de "ECO"-toets drukt, gaat u naar de hierboven beschreven handmatige modus (de "ECO"-led gaat uit).
Om een correcte werking van de ECO EVO-functie te verzekeren, raden we aan het product niet van het stroomnet los te koppelen.

SHOWER READY

De Shower Ready-led (B afb. 3) geeft aan of er voor minstens één douchebeurt warm water beschikbaar is. De hoeveelheid warm water wordt bepaald aan de hand van interne parameters en varieert naargelang van het model.

MAX-FUNCTIE

De Max-functie (C afb. 3) wordt geactiveerd/gedeactiveerd door op de overeenstemmende drukknop te drukken. Als de functie actief is, brandt de led. Via de Max-functie wordt de setpoint-temperatuur tijdelijk op 80 °C ingesteld en de voorgaande bedrijfsmodus intussen omzeild (als de Eco-functie actief is, wordt het automatisch aanleren tijdelijk onderbroken en wordt de functie automatisch gedeactiveerd zodra het setpoint is bereikt).

De Max-functie wordt ook gedeactiveerd wanneer zich een blokkeringsfout voordoet, wanneer de "OFF"-status wordt ingevoerd of wanneer de toetsen +/- worden ingedrukt om het setpoint te wijzigen.

Instelling van het setpoint

Door op de knoppen + of - te drukken, kan de gebruiker de gewenste setpoint-temperatuur kiezen (aangegeven door de temperatuur-leds, terwijl de andere leds uit zijn). Telkens wanneer u op een van die knoppen drukt, wordt de richttemperatuur met 10 graden verhoogd of verlaagd. Na 5 seconden inactiviteit wordt het setpoint bevestigd en opgeslagen.

BLOKKERINGSSTATUS

Er zijn twee mogelijke blokkeringsstatussen:

- **TOUCH-BLOKKERINGSSTATUS**
Wanneer een fout wordt vastgesteld bij een touch-opdracht, is de status van de touch-led onbepaald en is geen bediening mogelijk.
Deze status wordt aangegeven met een knippering van de temperatuur-leds (snel als het apparaat ingeschakeld is, traag als het apparaat uitgeschakeld is).
- **ANDERE BLOKKERINGSSTATUS**
Wanneer andere fouten worden vastgesteld, beginnen alle leds te knipperen.

Om (indien mogelijk) een niet-vluchtige fout te resetten, moet u de knop ON/OFF (afb. 3A) indrukken om het product uit te schakelen en opnieuw in te schakelen. Om te controleren welke fout werd gedetecteerd, moet u de diagnosestatus openen door gelijktijdig gedurende 3 seconden op de knoppen ON_OFF en MAX BUTTON te drukken. In deze status moet de temperatuur-led het defect aangeven zoals vermeld in Tabel 1.4. Na 25 seconden keert het systeem terug in blokkeringsstatus. Opm.: voor de Chinese markt (opgelegd door NFC) wordt het product gereset door gelijktijdig gedurende 5 seconden op de knoppen ON/OFF en ECO te drukken.

NUTTIGE TIPS (voor de gebruiker)

Voordat u het toestel gaat reinigen, moet u controleren of het product uit staat en de externe schakelaar op de stand OFF zetten. Gebruik geen insecticiden, oplosmiddelen of agressieve schoonmaakproducten die de gelakte delen of delen in kunststof kunnen beschadigen.

Indien er koud water uit de kraan stroomt, moet u controleren:

- of het toestel op de elektrische voeding is aangesloten en of de externe schakelaar op de stand ON staat.
- of minstens de led 40°C (ref. 1) aan is (voor modellen voorzien van een gebruikersinterface zoals voorgesteld in de afbeeldingen 3);

Als er stoom uit de uitlaat van de kranen komt:

Onderbreek de elektrische voeding van het toestel en neem contact op met de technische assistentie.

Als er onvoldoende warm water komt, moet u het volgende controleren:

- de druk in het waternet;
- eventuele obstructies van de watertoevoer- en afvoerleidingen (vervormingen of slib).

Er komt water uit de beveiliging tegen overdruk

Druppelverlies uit de beveiliging tegen overdruk is normaal tijdens de verwarming. Indien u dit druppelverlies wilt vermijden, moet u een expansievat op de toevoerleiding laten installeren. Indien er nog steeds water druppelt tijdens een periode waarin niet wordt verwarmd, moet u het volgende laten controleren:

- de afstelling van de beveiliging;
- de druk in het waternet.

Aandacht: Het gat voor evacuatie van de beveiliging nooit afdichten!

WANNEER HET PROBLEEM NIET VERDWIJNT, MAG U IN GEEN GEVAL PROBEREN OM HET TOESTEL ZELF TE REPAREREN; WENDT U ALTIJD TOT GEKWALIFICEERD PERSONEEL.

De gegevens en kenmerken die vermeld zijn, zijn niet bindend voor de constructeur, die zich het recht voorbehoudt om alle wijzigingen aan te brengen die hij nodig acht, zonder enige verplichting tot kennisgeving vooraf of vervanging.



Dit product beantwoordt aan de WEEE-richtlijn 2012/19/EU

Het symbool van de doorkruiste afvalbak aangebracht op het toestel of op zijn verpakking, geeft aan dat het product op het einde van zijn nuttige levensduur gescheiden van andere afvalstoffen moet worden ingezameld. Dit betekent dat de gebruiker het afgedankte toestel naar de voorziene gemeentelijke centra voor gescheiden inzameling van elektrische en elektronische apparaten moet brengen.

U kunt het afgedankte toestel ook aan de verkoper terugbezorgen op het moment dat een nieuw toestel van een gelijkaardig type wordt aangekocht. Bij verkopers van elektronische producten met een verkoopzaal van minstens 400 m² kunt u bovendien elektronische producten kleiner dan 25 cm gratis bezorgen, zonder enige aankoopverplichting.

Gescheiden inzameling om het afgedankte toestel daarna te recyclen, te verwerken en milieuvriendelijk te verwijderen is een fundamentele bijdrage om mogelijke negatieve gevolgen voor het milieu en voor de gezondheid te vermijden, en bevordert hergebruik en/of recyclage van de materialen waaruit het toestel is vervaardigd.

ЗАГАЛЬНІ ІНСТРУКЦІЇ З ТЕХНІКИ БЕЗПЕКИ

1. **Уважно прочитайте інструкції та попередження в цьому посібнику, бо вони містять важливу інформацію щодо безпечного встановлення, експлуатації й обслуговування. Цей посібник є невід'ємною важливою частиною виробу. У разі зміни власника передайте цей посібник наступному користувачу/власнику.**
2. Виробник не несе відповідальності за жодні травми, завдані людям чи тваринам, або пошкодження власності, понесені внаслідок неналежної, неправильної або нерозумної експлуатації чи недотримання інструкцій, що містяться в цій публікації.
3. Роботи з установлення й технічного обслуговування мають виконуватися кваліфікованими спеціалістами згідно з відповідними розділами. Використовуйте виключно оригінальні запасні частини. Недотримання наведених вище інструкцій може поставити під загрозу безпеку приладу й **звільняє** виробника від будь-якої відповідальності за наслідки.
4. **НЕ** залишайте пакувальні матеріали (скоби, пластикові пакети, спінений полістирол тощо) у межах досяжності дітей, бо ці матеріали можуть спричинити важкі травми.
5. Прилад може використовуватись особами молодше 8 років, зі зниженими фізичними, сенсорними або інтелектуальними можливостями, а також тими, що не мають належного досвіду, виключно під наглядом або після інструктажу з безпечної експлуатації приладу та небезпек, пов'язаних із цією експлуатацією. **НЕ** дозволяйте дітям гратись із приладом. Користувацьке чищення й технічне обслуговування приладу може виконуватися дітьми виключно під наглядом.
6. **НЕ** торкайтеся приладу босоніж або якщо якісь частини вашого тіла мокрі.
7. По завершенні планового або позапланового обслуговування ми радимо, перш ніж використовувати пристрій, заповнити бак водою й повністю злити його, щоб видалити можливі залишкові забруднення.
8. Якщо прилад обладнано шнуром живлення, то заміна цього шнура може виконуватися виключно в авторизованому сервісному центрі або відповідним спеціалістом.
9. Обов'язково встановіть у вхідну водопровідну трубу приладу запобіжний клапан відповідно до вимог чинних нормативних документів. У країнах, де діє EN 1487, запобіжна група має калібру-

ватись із максимальним тиском 1487 МПа (0,7 бар) і складається щонайменше з наступного: кран, зворотний клапан і регулятор, запобіжний клапан і пристрій вимкнення гідравлічного навантаження.

10. Не втручайтесь у конструкцію пристрою захисту від надмірного тиску (клапан або запобіжна група), якщо цей пристрій постачається разом з приладом; час від часу викликайте його спрацювання, щоб упевнитися, що його не заблоковано сміттям, і видалити відкладення.
11. Капання води з пристрою захисту від надмірного тиску, коли прилад нагрівається, є **нормальним** явищем. Через це треба приєднати до приладу злив, відкритий в атмосферу. Зливу трубу прокладають з постійним нахилом донизу та в місцях, де неможливе замерзання.
12. Якщо прилад виводять з експлуатації й при цьому його встановлено в місці, де можливі температури нижче нуля, переконайтеся, що злили з приладу всю рідину та від'єдали його від електромережі.
13. Якщо подати безпосередньо в крани водопостачання воду, нагріту до температури вище 50° С, вона може миттєво спричинити важкі опіки. Це особливо небезпечно для дітей, людей з обмеженими можливостями та літніх людей. Ми радимо встановити на трубопроводі водопостачання термостатичний змішувач, позначений червоним кільцем.
14. Не залишайте будь-які займісті матеріали в контакт з приладом або поруч із ним.
15. Не кладіть під водонагрівач будь-що, що можна пошкодити витоком води.

НЕБЕЗПЕЧНІСТЬ БАКТЕРІЇ LEGIONELLA

Legionella — це маленька паличкоподібна бактерія, яка природно живе в прісній воді. Хвороба легіонерів — це інфекційна пневмонія, викликана вдиханням видів цієї бактерії. Не слід допускати довгих періодів застою води. Тобто необхідно щонайменше раз на тиждень умикати водопідігрівач або спускати воду.

Крім того, що європейський стандарт CEN/TR 16355 дає рекомендації щодо належних методів попередження розмноження бактерії Legionella в установках питної води, необхідно дотримуватися вимог національного законодавства.

Цей електронний накопичувальний водонагрівач у стандартній комплектації обладнано функцією циклу теплової дезінфекції. Щоразу під час увімкнення виробу та кожні 30 днів запускається цикл теплової дезінфекції, що прогріває воду до 60° С.

Обережно! Коли ця програма проводить теплову дезінфекційну обробку, температура води сягає значень, що можуть викликати опіки. Перевіряйте температуру води перед прийняттям душу або ванни.

ТЕХНІЧНІ ХАРАКТЕРИСТИКИ

Технічні характеристики наведені на паспортній таблиці (паспортну таблицю розташовано поруч із вхідним/вихідним патрубками води).

Таблиця 1. Відомості про виріб						
Тип виробу	50		80		100	
Маса (кг)	17		22		26	
Монтаж	Вертикаль-но	Горизон-тально	Вертикаль-но	Горизон-тально	Вертикаль-но	Горизон-тально
Модель	Див. паспортну таблицю					
SMART	X	--	X	X	X	X
Q електр. (кВт-год)	6893	--	7323	7113	7455	7249
Q електр., тиждень, smart (кВт-год)	24 558	--	25 435	25 552	26 002	25 879
Q електр., тиждень (кВт-год)	29 678	--	32 942	33 330	33 778	34 823
Профіль навантаження	M	--	M	M	M	M
L _{wa}	15 дБ					
η _{wh}	40,0%	--	40,0%	40,0%	40,0%	40,0%
V40 (л)	65	--	92	87	130	103
Ємність (л)	49		75		95	

Дані про споживання електричної енергії на таблиці й інша інформація, наведена в паспорті виробу (додаток А до цього посібника), визначені відповідно до Директив ЄС 812/2013 й 814/2013.

Водонагрівачі та сонячні батареї, що не мають відповідних позначок у таблицях і паспортах, як передбачено Директивою 812/2013, не призначаються для використання в пакетних установках «водонагрівач + сонячна батарея». Цей пристрій обладнано інтелектуальною функцією SMART, що дозволяє адаптувати споживання енергії до характеру використання. За умови належної експлуатації пристрій має щоденне споживання електричної енергії «Q електр. * (Q електр., тиждень, smart / Q електр., тиждень)» менше, ніж в аналогічного виробу без інтелектуальної функції SMART.

Цей прилад відповідає міжнародним стандартам електричної безпеки IEC 60335-1 й IEC 60335-2-21. Маркування CE на приладі засвідчує його відповідність до основних вимог наступних директив ЄС:

- Директива з низьковольтного обладнання (LVD): EN 60335-1, EN 60335-2-21, EN 60529, EN 62233, EN 50106.
- Директива з електромагнітної сумісності (EMC): EN 55014-1, EN 55014-2, EN 61000-3-2, EN 61000-3-3.
- Директива з обмеження небезпечних речовин (RoHS2): EN 50581.
- Директива з продукції, що споживає електричну енергію (ErP): EN 50440.

Цей прилад відповідає вимогам норм REACH.

НОРМИ МОНТАЖУ (розділ для монтажника)

Цей виріб, за винятком моделей для горизонтального монтажу (табл. 1), вимагає встановлення вертикально для належної роботи. Після завершення встановлення й перед подаванням води або підключенням електричного живлення скористайтеся вимірвальним інструментом (тобто спиртовим рівнем) і переконайтеся, що пристрій встановлено повністю вертикально. Прилад нагріває воду до температури нижче точки кипіння. Його треба під'єднати до водопроводу з урахуванням рівнів ефективності й продуктивності приладу. Перед підключенням до приладу спочатку треба:

- переконатися, що характеристики (див. паспортну таблицю) відповідають потребам замовника;
- упевнитися, що установка забезпечує належний ступінь IP (захист від проникнення рідини всередину) приладу відповідно до чинних норм;
- прочитати інструкції, що містяться на упаковці й паспортній таблиці приладу.

Цей прилад призначено для встановлення виключно в приміщеннях відповідно до чинних норм. Крім того, монтажники повинні дотримуватися наступних порад за умови наявності наступних факторів:

- **волога:** не встановлюйте прилад у закритих (без вентиляції) та вологих приміщеннях;
- **мороз:** не встановлюйте прилад у місцях, де можливе значне зниження температури й існує ризик утворення льоду;
- **сонячне світло:** не надавайте прилад впливу прямих сонячних променів, навіть крізь вікна;
- **пил/випари/газ:** не встановлюйте прилад в атмосферах, де присутні особливо небезпечні речовини, наприклад кислі випари, пил або газ;
- **електричні розряди:** не встановлюйте прилад безпосередньо на джерела електричної енергії, не захищені від раптових стрибків напруги.

Якщо стіни виготовлено з цегли або перфорованих блоків, або якщо несучі стіни мають обмежену здатність сприймати статичне навантаження, чи якщо їхні матеріали якимсь відрізняються від зазначених, то спочатку треба виконати попередню оцінку здатності несучої системи витримувати статичне навантаження.

Кріпильні гаки для настінного монтажу мають витримувати вагу втричі більше за вагу водонагрівача, заповненого водою.

Рекомендовано використовувати кріпильні гаки діаметром не менше 12 мм.

Ми радимо встановити прилад (А, рис. 1) якомога ближче до точок постачання, щоб зменшити витрати тепла в трубах. Місцеві норми можуть накладати обмеження на встановлення у ванних кімнатах; витримуйте всі передбачені нормами мінімальні відстані. Щоб полегшити технічне обслуговування, переконайтеся у наявності всередині корпусу зазору щонайменше 50 см для доступу до електричного обладнання.

Гідравлічні з'єднання

Підключіть вхідний і вихідний патрубку водонагрівача за допомогою труб або фітінгів, здатних витримувати температури більше 90° С за тиску, що перевищує робочий тиск. Таким чином, ми не рекомендуємо використовувати матеріали, не здатні витримувати подібні високі температури.

У прилад не можна подавати воду, твердість якої становить менше 12° F, або надто тверду воду (твердість більше 25° F); ми радимо встановити належним чином відкалібрований пристрій пом'якшення води з відповідним регулятором. Не дозволяйте залишкової твердості опускатися нижче 15° F.

Уверніть у вхідний патрубок води трійник із синім кільцем. З одного боку трійника прикрутіть кран для зливання приладу, що відкривається лише за допомогою інструмента (В, рис. 2). З іншого боку трійника вверніть запобіжний клапан, що входить у комплект поставки (А, рис. 2).

Запобіжна група відповідає вимогам європейського стандарту EN 1487

Деякі країни можуть вимагати використання спеціальних запобіжних гідравлічних пристроїв. Монтажник повинен перевірити прийнятність запобіжного пристрою, що планується використати.

Не встановлюйте жодних запираючих пристроїв (клапанів, кранів тощо) між запобіжною групою та нагрівачем.

Зливний патрубок приладу під'єднують до зливної труби, діаметр якої щонайменше дорівнює самому вихідному патрубку, за допомогою розтрубу, що утворює повітряний зазор мінімум у 20 мм для візуальної перевірки. Для підключення запобіжної групи до водопроводу холодної води використовуйте шланг; за необхідності встановіть кран (D, рис. 2). Крім того, слід передбачити водозливну трубу на виході С, рис. 2, що використовується під час відкривання крана для спорожнення.

Монтуючи запобіжний пристрій, не затягуйте його повністю й не втручайтесь у його настройки.

Необхідно облаштувати зливний відвід, що має завжди лишатися відкритим в атмосферу, при цьому зливну трубу прокладають з нахилом донизу та в місцях, де неможливе утворення льоду. Якщо тиск у системі наближається до каліброваного значення тиску на клапані, необхідно встановити на певній відстані від приладу редуктор тиску. Щоб запобігти можливному пошкодженню змішувача (крани або душ), необхідно злити з трубопроводів будь-які забруднення.

Підключення до електричної мережі

Перед установленням приладу обов'язково виконайте ретельний контроль електричної системи, щоб переконаватися, що вона відповідає вимогам чинних стандартів з безпеки та максимальній потужності, що споживається водонагрівачем (див. паспортну таблицю), і перевірте площу перерізу кабелів електричних підключень на відповідність вимогам установки й місцевих норм. Виробник не несе відповідальності за пошкодження, що виникли внаслідок неналежного заземлення або електричного живлення. Перш ніж увімкнути прилад, переконайтеся, що номінальні характеристики живлення відповідають наведеному на паспортній таблиці.

Використовувати електричні подовжувачі, мережеві фільтри або адаптери суворо заборонено.

У жодному разі не дозволяється використовувати для заземлення приладу трубопроводи водогонів, опалення чи газових систем. Якщо прилад обладнано кабелем живлення, то в разі необхідності його заміни слід використовувати кабель з тими самими характеристиками (тип H05VV-F 3 x 1,5 мм², діаметр — 8,5 мм). Шнур живлення (H05VV-F 3 x 1 мм², діаметр — 8,5 мм) вводять в отвір позаду приладу й під'єднують до клем термостата (**M**, рис. 3-4-5-6).

Для відключення приладу від джерела живлення використовуйте двополюсний вимикач, що відповідає вимогам чинного національного законодавства (зазор між контактами — щонайменше 3 мм, якщо можливо, обладнаний запобіжниками).

Для заземлення приладу використовують дрід (кабель) (жовтий/зелений, довше за дрід фаз), що підключають до клем з маркуванням  (**G**, рис. 3-4-5-6).

Перш ніж увімкнути прилад, переконайтеся, що номінальні характеристики живлення відповідають наведеному на паспортній таблиці. Якщо прилад постачається без кабелю живлення, оберіть один з наступних варіантів монтажу:

- підключення до мережі за допомогою жорсткої труби (якщо на приладі не передбачено затискач для кабелів); використовуйте кабель з мінімальною площею перерізу 3 x 1,5 мм²;
- за допомогою гнучкого кабелю (тип H05VV-F 3 x 1,5 мм², діаметр — 8,5 мм), якщо на приладі передбачено затискач для кабелів.

Випробування й увімкнення пристрою

Перш ніж подавати живлення на прилад, заповніть його бак водою з водопроводу. Для цього відкрийте водопровідний кран і кран гарячої води, доки з бойлера не буде відведено повністю все повітря. Перевірте фланці на витіки, за необхідності затягніть фітинги (не надто сильно!).

Увімкніть прилад за допомогою вимикача.

ПРАВИЛА ТЕХНІЧНОГО ОБСЛУГОВУВАННЯ (для кваліфікованих спеціалістів)

Перш ніж викликати технічну службу, переконайтеся, що несправність не пов'язана з відсутністю води або відмовою живлення.

Обережно! Від'єднайте прилад від електромережі перед виконанням будь-яких робіт з технічного обслуговування.

Спорожнення приладу

Щоб спорожнити прилад, виконайте наступні дії:

- закрийте кран, якщо його встановлено (**D**, рис. 2), інакше перекрийте центральний кран водопостачання помешкання;
- відкрийте кран гарячої води (на умивальнику або у ванні);
- відкрийте зливний клапан **B** (рис. 2).

Заміна частин

Зніміть корпус, щоб отримати доступ до електричного обладнання.

• Для моделей з користувацьким інтерфейсом типу, як показано на рис. 3:

Щоб виконати роботи на електронному термостаті (поз. **T**), від'єднайте кабель живлення (поз. **C**) та дрід панелі керування (поз. **Y**). Потім витягніть з гнізда опорний стрижень сенсора (поз. **K**), намагаючись не деформувати його надто сильно.

Щоб виконати роботи на панелі керування (поз. **W**), від'єднайте дрід (поз. **Y**) й ослабте гвинти.

Використовуйте виключно оригінальні запчастини від сервісних центрів, авторизованих виробником.

Регулярне технічне обслуговування

Нагрівальний елемент (**R**, рис. 8) треба очищувати від відкладень раз на два роки (у випадку надто твердої води частоту можна збільшити), щоб гарантувати його належну роботу. Якщо застосування рідкого засобу для позбавлення від відкладень не є бажаним (у цьому випадку див. паспорт безпеки засобу для позбавлення від відкладень), можна просто скотити шар відкладень, намагаючись не пошкодити облицювання нагрівального елемента. Магнієвий анод (**N**, рис. 8) має замінюватися раз на два роки, щоб не втратити гарантію. Якщо вода містить хімічно агресивні речовини чи високий уміст хлоридів, ми радимо перевіряти стан анода щороку.

Щоб зняти анод, розберіть нагрівальний елемент і викрутіть його з кронштейна.

ІНСТРУКЦІЯ ДЛЯ КОРИСТУВАЧІВ

Скидання/діагностика

• Для моделей з користувацьким інтерфейсом, як показано на рис. 3.

Якщо сталася одна з наведених вище несправностей, прилад увійде в стан несправності й усі світлодіоди панелі керування почнуть блимати.

Скидання: для скидання приладу вимкніть виріб і знов увімкніть його за допомогою кнопки (⏻) (поз. А). Якщо несправність зникне одразу після завершення скидання, прилад поновить нормальну роботу. Якщо цього не сталося, усі світлодіоди продовжуватимуть блимати. У цьому випадку зверніться в центр технічної підтримки.

Діагностика: щоб активувати функцію діагностики, натисніть кнопку (⏻) (поз. А) й утримуйте її натисненою протягом 5 с. Тип помилки виводиться за допомогою п'яти світлодіодів (поз. 1–5) згідно з наступною схемою:

світлодіод поз. 1 — внутрішня помилка друкованої плати;

світлодіод поз. 2 — несправність анода (у моделях з активним анодом);

світлодіод поз. 3 — відмова датчиків температури з негативним температурним коефіцієнтом NTC 1 / NTC 2 (обрив або коротке замикання);

світлодіод поз. 5 — окремий датчик виявив надмірний нагрів води;

світлодіоди поз. 4 та 5 — загальний перегрів (помилка друкованої плати);

світлодіоди поз. 3 та 5 — диференційна помилка датчика;

світлодіоди поз. 3, 4 та 5 — робота без води.

Для виходу з функції діагностики натисніть кнопку (⏻) (поз. А) або зачекайте 25 с.

Скидання: для скидання приладу вимкніть виріб і знов увімкніть його за допомогою кнопки (⏻) (поз. А). Якщо несправність зникне одразу після завершення скидання, прилад поновить нормальну роботу. Якщо цього не сталося, на дисплеї продовжуватиме виводитися код помилки. У цьому випадку зверніться в центр технічної підтримки.

Функція циклу теплової дезінфекції (боротьба з бактерією Legionella)

Функцію боротьби з бактерією Legionella активовано за замовчуванням. Вона складається з циклу нагрівання/обробки води за температури 60° С протягом 1 години й передбачає теплову дезінфекцію, спрямовану проти відповідної бактерії.

Цикл запускається під час першого ввімкнення виробу та під час кожного повторного ввімкнення після відмови живлення від електромережі. Якщо виріб завжди працює за температуру нижче від 55° С, то цикл повторюватиметься кожні 30 днів. Коли виріб вимкнено, функція захисту від бактерії Legionella не працює. Якщо вимкнути прилад протягом циклу дезінфікування, виріб вимкнеться й обробку не буде завершено. Наприкінці кожного циклу робоча температура повертається до значення, встановленого користувачем раніше. Активація функції боротьби з бактерією Legionella відображається як нормальна настройка температури на 60° С. Щоб перманентно вимкнути функцію боротьби з бактерією Legionella, натисніть кнопки ECO та «+» й утримуйте їх натисненими протягом 4 с; щоб підтвердити деактивацію, світлодіод 40° С швидко блиматиме протягом 4 с. Щоб знов увімкнути функцію боротьби з бактерією Legionella, повторіть наведені вище дії; щоб підтвердити активацію, світлодіод 60° С швидко блиматиме протягом 4 с.

Регулювання температури й активація функцій

• Для моделей з користувацьким інтерфейсом, як показано на рис. 3:

Натисніть кнопку (⏻) (поз. А), щоб увімкнути прилад. За допомогою кнопок «+» і «-» задайте бажану температуру в діапазоні від 40 до 80° С. Протягом етапу нагрівання світлодіоди (поз. 1–5), що відповідають поточному рівню температури води, горять постійним світлом; усі наступні світлодіоди (до заданої температури) циклічно блиматимуть. Якщо температура зменшується, наприклад після споживання гарячої води, автоматично активується нагрівання й усі світлодіоди між останнім світлодіодом, що горів постійним світлом, і світлодіодом, що відповідає заданій температурі, знов почнуть циклічно блимати. Під час першого ввімкнення виробу задана температура становитиме 70° С.

У випадку відмови живлення або вимкнення виробу за допомогою кнопки (⏻) (поз. А) система запам'ятає останню задану температуру. На етапі нагрівання може спостерігатися незначний шум унаслідок нагрівання води.

Світлодіод продовжує горіти на етапі нагрівання.

ФУНКЦІЯ ECO EVO

Функція ECO EVO передбачає програмне забезпечення зі здатністю до самонавчання щодо споживання води користувачем і дозволяє мінімізувати розсіювання тепла й максимізувати енергозбереження. На виробх, обладнаних інтелектуальною функцією SMART, як показано в табл. 1, функція ECO EVO активна за замовчуванням. Програмне забезпечення ECO EVO передбачає на початку однотижневий навчальний період, протягом якого вироб починає працювати за температур, зазначених у паспорті виробу (додаток А), і запам'ятовує потреби користувача щодо споживання енергії. Починаючи з другого тижня й потому навчальний етап продовжується, дозволяючи програмі поглибити розуміння потреб користувача, і виріб кожен день адаптує температуру до потреб користувача в гарячій воді, завдяки чому покращується енергозбереження. Програмне забезпечення

ECO EVO активує нагрівання води на час і в кількості, що автоматично визначаються самим виробом на підставі споживання води користувачем. У ті періоди доби, коли нема запланованого значного споживання, виріб усе одно гарантує резерв гарячої води.

Щоб активувати функцію ECO, натисніть відповідну кнопку.

Доступні два робочі режими:

1) **ручне регулювання температури** (див. розділ «Регулювання температури й активація функцій»): ручний режим активується, коли вимкнено кнопку ECO. У цьому режимі виріб продовжує обслуговувати потреби користувача, але без зміни температури, установлені користувачем. Коли буде натиснуто кнопку ECO, загориться відповідний світлодіод і знову запуститься функція ECO EVO, яка в цьому випадку починає діяти від початку, тому що етап навчання вже завершено;

2) **ECO EVO:**

- через тиждень постійного навчання водонагрівач кожної миті генерує кількість гарячої води згідно зі статистичним прогнозом потреб, що оновлюється із часом: для цього виріб автоматично визначає температуру, що завжди знаходиться в діапазоні від Т мінімум = 40° C і максимальною температурою, установленю користувачем (за замовчуванням максимальна температура дорівнює значенню, що наводиться в технічному паспорті (додаток А));
- якщо натиснути й утримувати кнопку ECO, відповідний світлодіод почне блимати приблизно кожні 4 с і процес навчання розпочнеться спочатку (з першого тижня). Ця дія служить для видалення потреб користувача з пам'яті та повторного запуску (апаратне скидання).
- **Увага!** Коли горить світлодіод ECO, натискання кнопок «+/-» або кнопки ECO дозволяє ввійти в ручний режим, як описано вище (світлодіод ECO вимикається).

Щоб гарантувати належну роботу функції ECO EVO, виріб не можна від'єднувати від електромережі.

ГОТОВНІСТЬ ДУШУ

Світлодіод Shower Ready (Готовність душу) (В, рис. 3) показує, чи вистачить гарячої води принаймні на один душ. Кількість гарячої води визначається внутрішніми параметрами й залежить від моделі.

ФУНКЦІЯ MAX (МАКСИМУМ)

Функцію Max (Максимум) (С, рис. 3) активують/деактивують натисканням відповідної кнопки. Коли функція активна, горить відповідний світлодіод. Функція Max (Максимум) на певний час установлює температуру на 80° C, тимчасово змінюючи попередній робочий режим (якщо була активна функція Eco, самонавчання переривається й автоматично деактивується, коли буде досягнуто задану температуру).

Функція Max (Максимум) деактивується, навіть якщо трапилася помилка із зупинкою, якщо було активовано статус OFF (ВИМК.) або якщо було натиснуто кнопки «+/-» для зміни заданої температури.

Задання температури

За допомогою кнопок із ПЛЮСОМ або МІНУСОМ користувач може встановити задану температуру (що відображається за допомогою світлодіодів температури, при цьому решта світлодіодів вимкнена). Кожне натискання кнопки збільшує або зменшує значення заданої температури на 10 градусів. Якщо протягом 5 с не виконати жодного натискання, задану температуру буде підтверджено й запам'ятовано.

СТАТУС ПОМИЛКИ ІЗ ЗУПИНКОЮ

Існують два можливі статуси помилки із зупинкою:

- СТАТУС ПОМИЛКИ СЕНСОРНОГО КЕРУВАННЯ

Якщо виявлено помилку сенсорного керування, статус світлодіоду елемента керування стає невизначеним і не може контролюватися.

Цей статус відображається за допомогою блимання світлодіодів температури (швидко, якщо виріб увімкнено; повільно, якщо виріб вимкнено);

- ІНШИЙ СТАТУС ПОМИЛКИ

Якщо виявлено інші помилки, усі світлодіоди починають блимати.

Для скидання енергонезалежної помилки, якщо це можливо, треба натиснути кнопку «ВИМК./УВИМК.» (рис. 3А), щоб вимкнути й знов увімкнути виріб. Щоб дізнатися, яка саме помилка сталася, треба ввійти в режим діагностики, натиснувши одночасно кнопки «ВИМК./УВИМК.» і MAX (Максимум) на 3 с. У цьому режимі світлодіоди температури повинні показати тип дефекту відповідно до табл. 1.4. Через 25 с система повернеться в стан помилки із зупинкою. Примітка. На ринку Китаю (здається за допомогою NFC) для скидання виробу одночасно натисніть кнопки «ВИМК./УВИМК.» й ECO та втримуйте їх натисненими протягом 5 с.

КОРИСНА ІНФОРМАЦІЯ (для користувача)

Перш ніж розпочинати чищення пристрою, обов'язково вимкніть його, для цього переведіть зовнішній вимикач у позицію «ВИМК». Не використовуйте інсектициди, розчинники або агресивні засоби для миття, здатні пошкодити фарбовані поверхні або пластикові елементи.

Якщо з нагрівача виходить холодна вода, перевірте наступне:

- пристрій підключено до живлення, і зовнішній вимикач знаходиться в позиції «УВИМК.»;
- горить хоча б світлодіод температури 40° C (поз. 1) (для моделей із користувацьким інтерфейсом відповідно до рис. 3).

Якщо з кранів виходить пара:

відключіть живлення електричного приладу й зверніться в службу технічної підтримки.

Якщо вода з нагрівача виходить дуже слабким потоком, перевірте наступне:

- тиск у водопроводі;
- наявність перешкод у вхідному та вихідному трубопроводах (деформації або відкладення).

Вода підтікає із запобіжного пристрою тиску

Під час нагрівання трішки води може підтікати з крана. Це нормально. Щоб запобігти підтіканню, треба встановити прийнятний розширювальний бак у проточній системі. Якщо підтікання продовжується навіть по закінченні нагрівання, перевірте наступне:

- калібрування пристрою;
- тиск у водопроводі.

Обережно! У жодному разі не перекривайте вихідний патрубок приладу!

ЯКЩО ПРОБЛЕМА НЕ ЗНИКАЄ, У ЖОДНОМУ РАЗІ НЕ НАМАГАЙТЕСЯ ВІДРЕМОНТУВАТИ ПРИЛАД САМОУЖКИ. ОБОВ'ЯЗКОВО ЗВЕРНІТЬСЯ ДО КВАЛІФІКОВАНОГО СПЕЦІАЛІСТА.

Показані дані й технічні характеристики не складають юридичного зобов'язання; виробник зберігає право змінювати їх на власний розсуд без повідомлення чи заміни.



Цей виріб відповідає вимогам Директиви WEEE 2012/19/EU.

Символ з перекресленим кошиком для сміття на приладі та його пакуванні вказує на те, що по завершенні терміну служби прилад необхідно утилізувати окремо від інших побутових відходів. Користувач має передати його в спеціальний сортувальний пункт утилізації електричного й електронного обладнання.

Або ж він може повернути його до роздрібного продавця під час купівлі нового приладу аналогічного типу. Електронне обладнання розміром більше 25 см можна передавати до будь-якої роздрібною точки продажу електронних товарів, площа якої становить не менше 400 м², на утилізацію безкоштовно й без зобов'язання купувати новий товар.

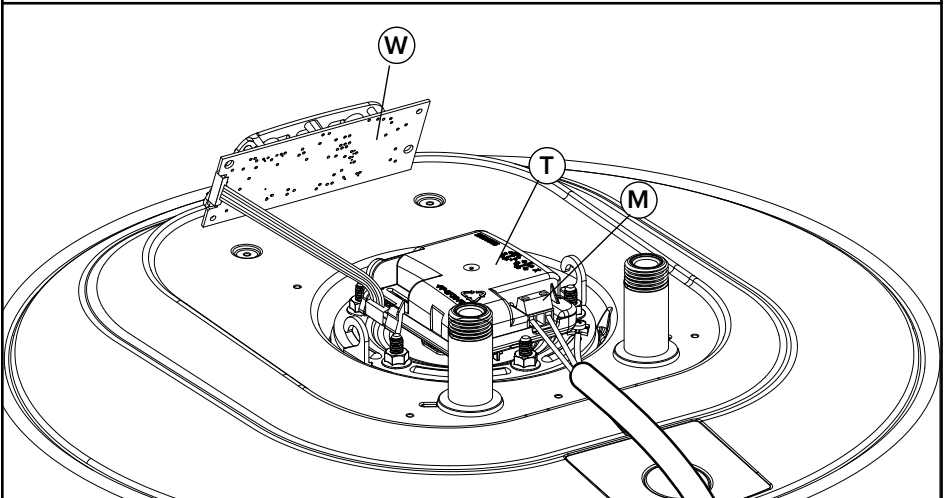
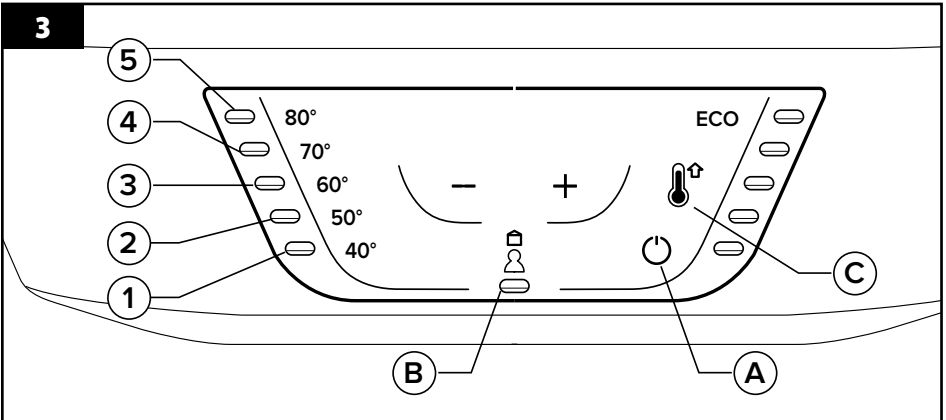
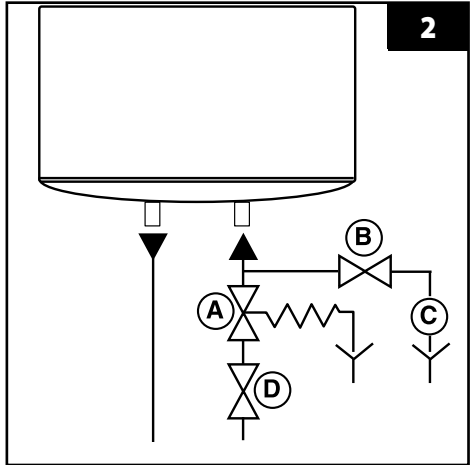
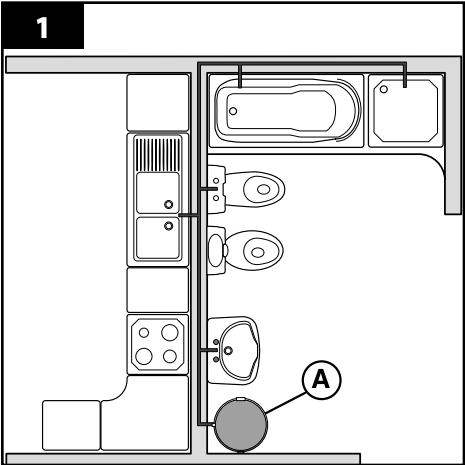

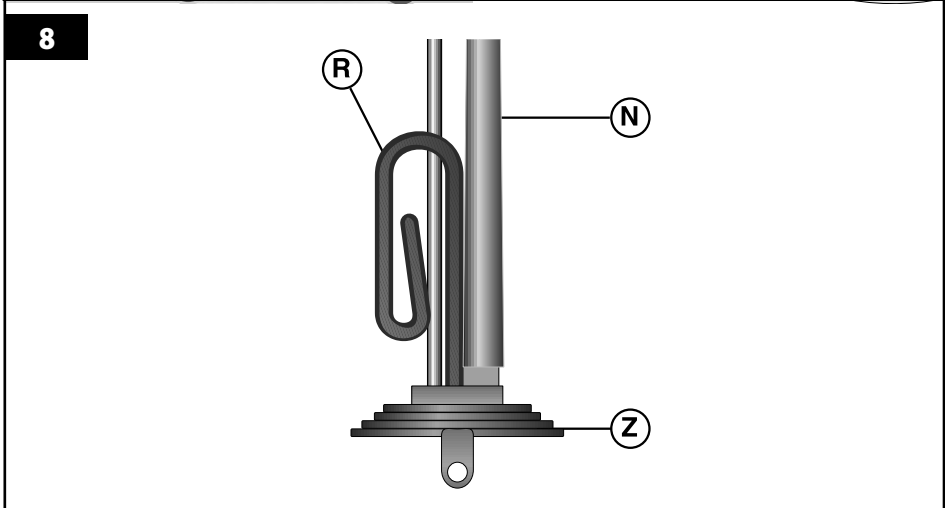
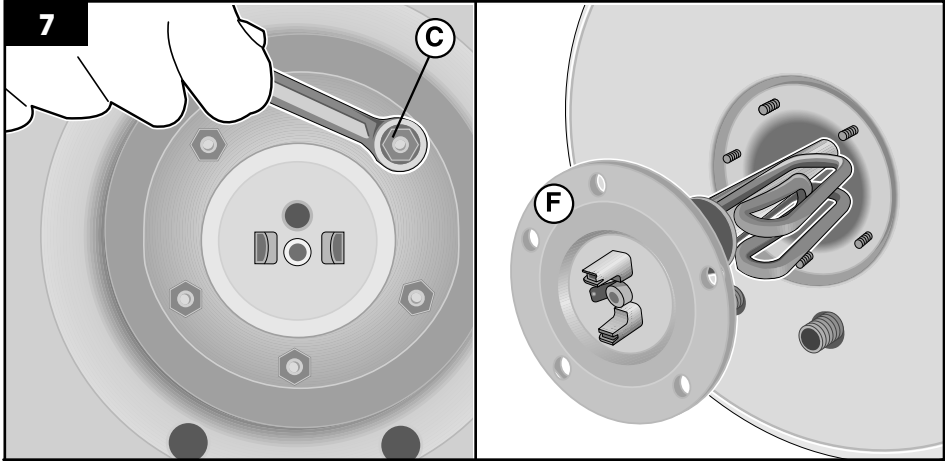

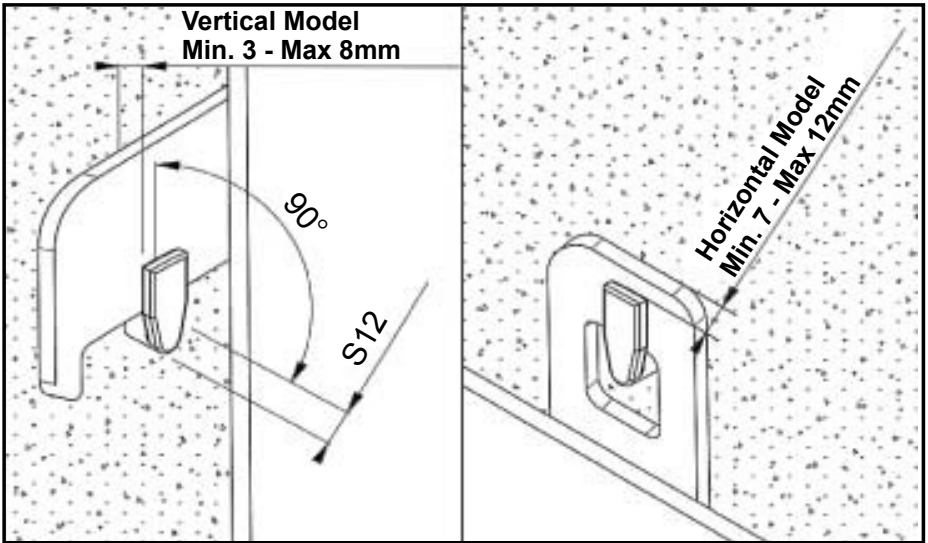

Schema installazione-Installation scheme-Schéma d'installation-Esquema de instalacion-Esquema da instalação
 Beszerelési rajz-Schéma k instalaci-Installationsscheme-Pajungimo schema-Uzstādīšanas shēma-Paigaldusskeem
 Схема установки-Schemat instalacji-Instalacijska shema-Schemā de instalare-Цнсталационна схема-مخطط التركيب -
 Cihaz boyutlari-Schéma inštalácie-Sema instaliranja-Vgradnja sistema-Кондыру схемасы-Installatieschema

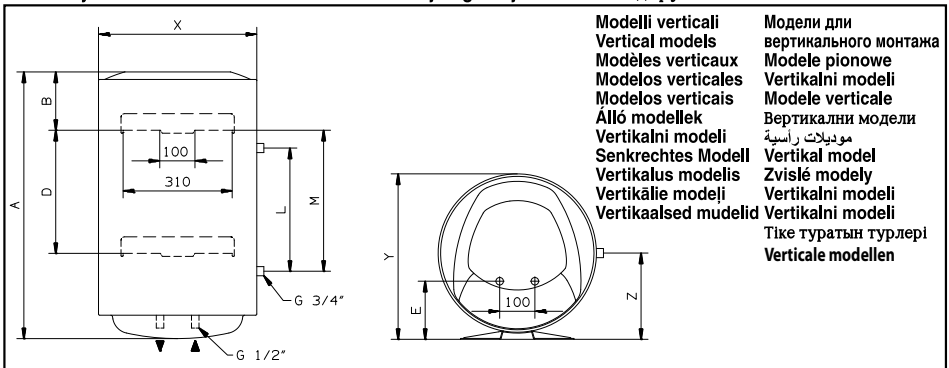

Modelli verticali
 Vertical models
 Modèles verticaux
 Modelos verticales
 Modelos verticais
 Alló modellek
 Vertikalni modeli
 Senkrechtes Modell
 Vertikalus modelis
 Vertikālie modeļi
 Vertikaalsed modelid

Модели для
 вертикального монтажа
 Modele pionowe
 Vertikalni modeli
 Modele verticale
 Вертикални модели
 موديلات رأسية
 Vertikal model
 Zvislé modely
 Vertikalni modeli
 Vertikalni modeli
 Tike guratyn turlerü
 Verticale modellen

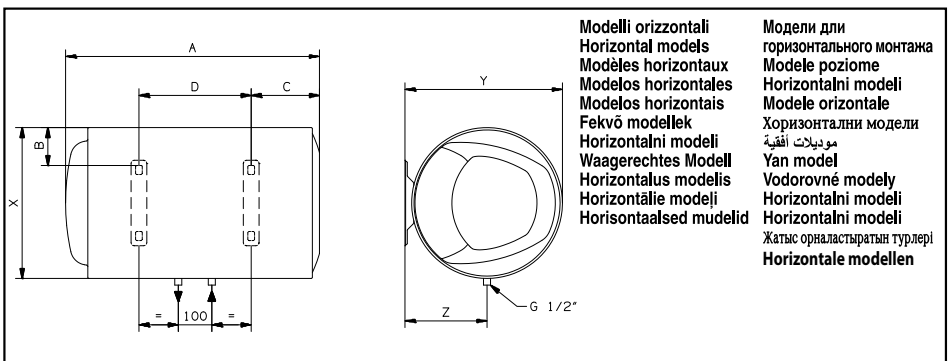

Modelli orizzontali
 Horizontal models
 Modèles horizontaux
 Modelos horizontales
 Modelos horizontais
 Fekvő modellek
 Horizontalni modeli
 Waagerechtes Modell
 Horizontalus modelis
 Horizontālie modeļi
 Horizontaalsed modelid

Модели для
 горизонтального монтажа
 Modele poziome
 Horizontalni modeli
 Modele orizontale
 Горизонтални модели
 موديلات أفقية
 Yan model
 Vodorovné modely
 Horizontalni modeli
 Horizontalni modeli
 Жатыс орналастыратын турлері
 Horizontale modellen

MOD.		A	B	C	D	E	L	M	X	Y	Z
Ø 353	30V	588	145	-	-	96,5	-	-	353	373	-
	40V	719	145	-	-	96,5	-	-	353	373	-
	50V	837	145	-	-	96,5	-	-	353	373	-
	65V	981	145	-	-	96,5	-	-	353	373	-
	80V	1178	145	-	-	96,5	-	-	353	373	-
	50H	837	64,5	141	491	-	-	-	353	373	196,5
	65H	981	64,5	141	635	-	-	-	353	373	196,5
Ø 450	50V	553	163	-	-	165	-	-	450	470	-
	80V	758	163	-	-	165	-	-	450	470	-
	100V	913	166	-	-	165	-	-	450	470	-
	120V	1108	166	-	-	165	-	-	450	470	-
	150V	1338	164	-	944	165	-	-	450	470	-
	50H	553	113	159	160	-	-	-	450	470	245
	80H	758	113	174	335	-	-	-	450	470	245
100H	913	113	177	487	-	-	-	450	470	245	

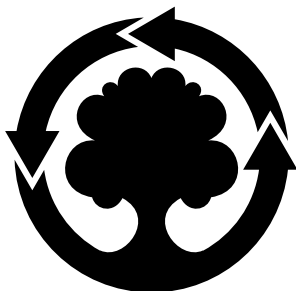

WE MAKE USE OF
RECYCLED PAPER

Ariston Thermo S.p.A.

Viale Aristide Merloni, 45
60044 Fabriano (AN)
Tel. (+39) 0732.6011
ariston.com



420010934400 - 06/2018