

Instrucțiuni de exploatare



ecoTEC plus

VU 486/5-5 (H-INT II)

VU 656/5-5 (H-INT II)

RO

Emitent / Producător

Vaillant GmbH

Berghauser Str. 40 | D-42859 Remscheid
Tel. +49 21 91 18-0 | Fax +49 21 91 18-2810
info@vaillant.de | www.vaillant.de



Cuprins

Cuprins

1	Securitate	3	5.3	Golirea instalației de încălzire.....	13
1.1	Indicații de atenționare referitoare la acțiune	3	5.4	Asigurarea presiunii corecte de umplere în circuitul de încălzire	13
1.2	Utilizarea conform destinației.....	3	5.5	Verificarea conductei de scurgere a condensului și pâlniei de golire.....	14
1.3	Instrucțiuni generale de siguranță	4	6	Remedierea avariilor	14
2	Indicații privind documentația	7	6.1	Citirea mesajelor de întreținere.....	14
2.1	Respectarea documentației conexe	7	6.2	Remedierea erorii	14
2.2	Păstrarea documentației	7	6.3	Remedierea erorii de aprindere.....	14
2.3	Valabilitatea instrucțiunilor	7	6.4	Afișarea codurilor de statut (monitor în direct).....	14
3	Descrierea aparatului	7	7	Scoaterea din funcțiune	14
3.1	Construcția aparatului.....	7	7.1	Scoaterea temporară din funcțiune a produsului.....	14
3.2	Simboluri afișate	8	7.2	Scoaterea definitivă din funcțiune a produsului.....	15
3.3	Afișaj	8	8	Reciclarea și salubritatea	15
3.4	Protecția instalației de încălzire contra înghețului	9	9	Garanția și serviciul de asistență tehnică	15
3.5	Plăcuța de timbru.....	9	9.1	Garanția	15
3.6	Caracteristica CE.....	10	9.2	Serviciul de asistență tehnică	15
4	Funcționarea	10	Anexă	16	
4.1	Conceptul de comandă.....	10	A	Vedere de ansamblu asupra nivelului de utilizator	16
4.2	Nivel de comandă și de indicare	10	B	Coduri de statut – prezentare generală	16
4.3	Afișajul de bază	11	C	Codurile de eroare	17
4.4	Reprezentarea meniului.....	11	D	Remedierea avariilor	18
4.5	Punerea în funcțiune a produsului	11			
4.6	Setarea limbii	11			
4.7	Deschiderea dispozitivelor de blocare	11			
4.8	Setarea temperaturii pe turul de încălzire	12			
4.9	Reglarea temperaturii apei calde	12			
4.10	Oprirea funcțiilor produsului.....	12			
5	Îngrijirea și întreținerea	12			
5.1	Îngrijirea aparatului	12			
5.2	Întreținere.....	13			

1 Securitate

1.1 Indicații de atenționare referitoare la acțiune

Clasificarea indicațiilor de atenționare referitoare la acțiune

Indicațiile de atenționare referitoare la acțiune sunt clasificate în felul următor cu semne de atenționare și cuvinte de semnal referitor la gravitatea pericolului posibil:

Semne de atenționare și cuvinte de semnal



Pericol!

Viața pusă nemijlocit în pericol sau pericol de vătămări grave



Pericol!

Pericol de electrocutare



Atenționare!

Pericol de accidentări ușoare ale persoanelor



Precauție!

Risc de pagube materiale sau poluare

1.2 Utilizarea conform destinației

La utilizarea improprie sau neconformă cu destinația pot rezulta pericole pentru sănătatea și viața utilizatorilor sau a terților resp. deteriorări ale aparatului și alte pagube materiale.

Acest produs este un generator de căldură care este prevăzut special pentru instalații de încălzire închise.

Utilizarea corespunzătoare conține:

- observarea instrucțiunilor de utilizare alăturate ale produsului, cât și ale tuturor componentelor instalației
- respectarea tuturor condițiilor de inspecție și întreținere prezentate în instrucțiuni.

Acest produs poate fi utilizat de copii peste 8 ani și de persoanele cu capacități fizice, senzoriale sau mentale reduse sau de către cele cu lipsă de experiență și cunoștințe dacă sunt supravegheate sau dacă au fost instruite referitor la utilizarea sigură a produsului și la pericolele astfel rezultate. Este interzis jocul copiilor cu aparatul. Curățarea și întreținerea realizată de utilizator nu pot fi realizate de către copii fără supraveghere.

O altă utilizare decât cea descrisă în instrucțiunile prezente sau o utilizare care o depășește pe cea descrisă aici este neconformă cu destinația. Neconformă cu destinația este și orice utilizare comercială și industrială directă.

1 Securitate

Atenție!

Este interzisă orice utilizare ce nu este conformă cu destinația.

1.3 Instrucțiuni generale de siguranță

1.3.1 Instalare de către persoana competentă

Instalarea, inspecția, întreținerea și revizia aparatului, cât și reglarea gazului pot fi efectuate numai de către o persoană competentă.

1.3.2 Pericol de comandă eronată

Prin comanda eronată puteți să vă puneți în pericol pe dumneavoastră și pe cei din jur și să provocați pagube materiale.

- ▶ Citiți cu atenție instrucțiunile prezente și toate documentele complementare, în special capitolul "Securitatea" și indicațiile de atenționare.
- ▶ Efectuați numai operațiunile cuprinse în aceste Instrucțiuni de utilizare.

1.3.3 Pericol de moarte cauzat de scăpările de gaz

La miros de gaz în clădiri:

- ▶ Evitați încăperile cu miros de gaz.
- ▶ Dacă este posibil, deschideți larg ușile și ferestrele și asigurați ventilația.

- ▶ Evitați utilizarea flăcării deschise (de ex. brichetă, chibrituri).
- ▶ Nu fumați.
- ▶ Nu acționați întrerupătoare electrice, fișe de rețea, sone-rii, telefoane și alte instalații de telefonie din clădire.
- ▶ Închideți dispozitivul de închidere al contorului de gaz sau principalul dispozitiv de închidere.
- ▶ Dacă este posibil, închideți robinetul de gaz la produs.
- ▶ Atenționați locatarii casei prin strigare sau ciocnire.
- ▶ Părăsiți imediat clădirea și împiedicați accesul terților.
- ▶ Alarmați poliția și pompierii de îndată ce vă aflați în afara clădirii.
- ▶ Informați serviciul de intervenție al societății furnizoare de gaz de la o linie telefonică aflată în afara clădirii.

1.3.4 Pericol de moarte cauzat de tubulatura blocată sau neetanșă a gazelor arse

La miros de gaze arse în clădiri:

- ▶ Deschideți larg toate ușile și ferestrele accesibile și asigurați ventilația.
- ▶ Opriți produsul.
- ▶ Informați un specialist.

1.3.5 Pericol de moarte cauzat de substanțe explozive și inflamabile

- ▶ Nu utilizați produsul în încăperi în care sunt depozitate materiale explozive sau inflamabile (de exemplu, benzină, hârtie, vopsele).

1.3.6 Pericol de moarte în caz de modificări aduse produsului sau împrejuririi produsului

- ▶ Este interzisă îndepărtarea, șuntarea sau blocarea dispozitivelor de siguranță.
- ▶ Nu manipulați dispozitivele de siguranță.
- ▶ Nu distrugeți sau îndepărtați plombele componentelor.
- ▶ Nu efectuați modificări:
 - asupra produsului
 - asupra conductelor de alimentare cu gaz, alimentare cu aer, apă și curent electric
 - asupra întregii instalații de gaze arse
 - asupra întregului sistem de scurgere a condensului
 - la supapa de siguranță
 - la conductele de scurgere
 - asupra caracteristicilor constructive, care pot avea influență asupra siguranței în exploatare a produsului

1.3.7 Pericol de moarte cauzat de mobilier tip dulap

Mobilierul tip dulap poate provoca situații periculoase la un aparat acționat în funcție de aerul din cameră.

- ▶ Asigurați-vă de faptul că aparatul este alimentat suficient cu aer de ardere.

1.3.8 Pericol de intoxicare cauzat de alimentarea insuficientă cu aer de ardere

Condiții: Funcționarea în funcție de aerul din cameră

- ▶ Asigurați o alimentare suficientă cu aer de ardere.

1.3.9 Risc de producere a unor pagube de coroziune cauzate de aerul de ardere și din încăperea neadecvat

Spray-urile, solvenții, produsele de curățare cu clor, vopselele, adezivii, compuși de amoniac, pulberile și alți factori similari pot cauza corodarea produsului și a tubulaturii de aer/gaze de ardere.

- ▶ Asigurați-vă de faptul că aerul de ardere este în permanență lipsit de fluor, clor, sulf, praf etc.

1 Securitate

- ▶ Asigurați-vă de faptul că nu se depozitează materiale chimice la locul de instalare.

1.3.10 Pericol de pagube materiale cauzate de îngheț

- ▶ Asigurați-vă de faptul că instalația de încălzire rămâne în funcțiune la temperaturi exterioare sub limita de îngheț și că toate camerele sunt încălzite suficient.
- ▶ Dacă nu puteți asigura funcționarea, atunci solicitați unui instalator să golească instalația de încălzire.

1.3.11 Pericol de accidentare și pericol de pagube materiale prin întreținerea și reparația necorespunzătoare sau neglijentă

- ▶ Nu încercați niciodată să efectuați prin mijloace proprii lucrări de întreținere sau reparare asupra produsului dumneavoastră.
- ▶ Solicitați remedierea de urgență a avariilor și pagubelor de către un specialist.
- ▶ Respectați intervalele de întreținere prestabilite.

1.3.12 Punerea în funcțiune a produsului

- ▶ Puneți produsul în funcțiune dacă este complet închisă carcasa.

1.3.13 Pericol de pagube materiale

Carcasa produsului nu este configurată constructiv pentru a susține obiecte grele. Există pericolul ca aceasta să se deformeze sub acțiunea greutății.

- ▶ Nu amplasați obiecte pe produs.

2 Indicații privind documentația

2.1 Respectarea documentației conexe

- ▶ Respectați obligatoriu toate instrucțiunile de exploatare alăturate componentelor instalației.

2.2 Păstrarea documentației

- ▶ Păstrați atât aceste instrucțiuni, cât și toate documentațiile conexe pentru utilizare viitoare.

2.3 Valabilitatea instrucțiunilor

Aceste instrucțiuni sunt valabile exclusiv pentru:

Produs - număr articol

VU 486/5-5 (H-INT II) ecoTEC plus	0010021530
VU 656/5-5 (H-INT II) ecoTEC plus	0010021531

3 Descrierea aparatului

Acest produs este o centrală murală în condensare.

3.1 Construcția aparatului

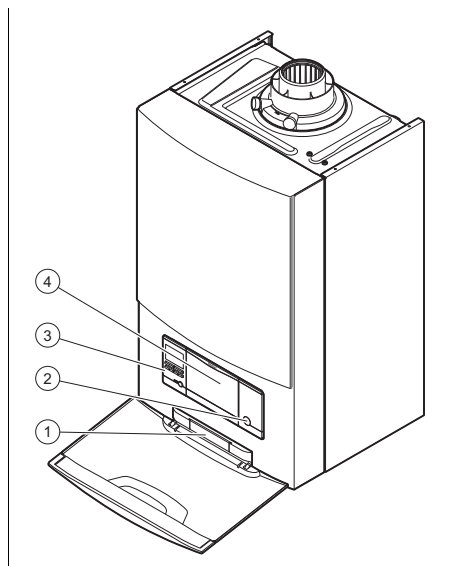

- | | |
|---|--|
| 1 Panou cu numărul serial pe partea posterioară | 3 Element de control |
| 2 Întrerupător | 4 Locul de montare pentru reglarea opțională |

3 Descrierea aparatului

3.2 Simboluri afișate

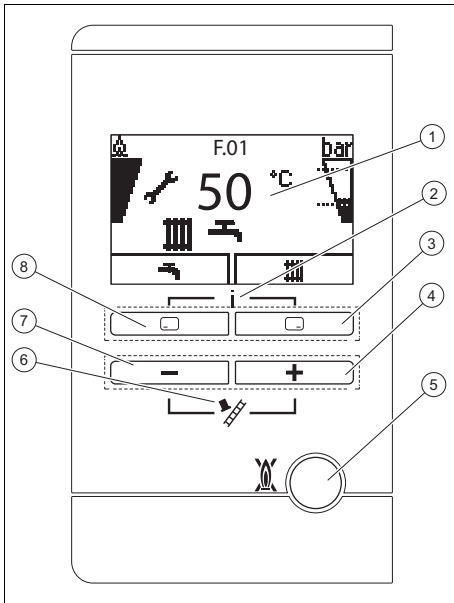

- | | |
|--|--|
| 1 Afișaj | 5 Tasta de resetare |
| 2 Acces la meniul pentru informații suplimentare | 6 Dispozitiv de curățare a coșului de fum (pentru coșar) |
| 3 Tasta dreapta, de alegere | 7 Tasta |
| 4 Tasta | 8 Tasta stânga, de alegere |

3.3 Afișaj

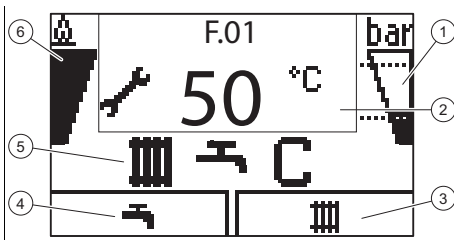



- | | |
|---|--|
| 1 Presiunea de umplere a instalației de încălzire | 2 Temperatură actuală tur încălzire, informații suplimentare |
|---|--|

- | | |
|---|--------------------------------|
| 3 Armătura actuală a tastei de selecție din dreapta | 5 Starea activă de funcționare |
| 4 Armătura actuală a tastei de selecție din stânga | 6 Informații privind arzătorul |

Simbol	Semnificație	Explicație
	Funcționarea arzătorului conform destinației	Arzător pornit
	Presiunea momentană de umplere a instalației de încălzire Liniile întrerupte marchează domeniul admis.	<ul style="list-style-type: none"> – permanent pornit: presiunea de umplere în intervalul admis – intermitent: presiunea de umplere în afara domeniului admis
	Prepararea apei calde activă	<ul style="list-style-type: none"> – permanent pornit: regim de consum, înainte ca arzătorul să fie pornit – intermitent: arzător pornit în regimul de consum
	Regimul de încălzire activ	<ul style="list-style-type: none"> – pornit permanent: cerință termică în regimul de încălzire – intermitent: arzător pornit în regimul de încălzire
	Întreținere necesară	Informații privind mesajul de revizie în „Monitor în direct”
	Mod vară activ Regimul de încălzire este oprit	

Descrierea aparatului 3

Simbol	Semnificație	Explicație
	Durata de blocare a arzătorului activă	Pentru a evita pornirea și oprirea frecventă (crește durata de viață a produsului).
 F.XX	Eroare în produs	Apare în locul afișajului principal, eventual text explicativ.

3.4 Protecția instalației de încălzire contra înghețului

3.4.1 Funcția de protecție anti-îngheț



Precauții!

Riscul producerii de pagube materiale cauzate de îngheț!

Funcția anti-îngheț nu poate asigura recircularea în întreaga instalație de încălzire. De aceea există în anumite circumstanțe pericol de îngheț pentru anumite părți ale instalației de încălzire și se pot produce prejudicii.

- Pe durata unei perioade de îngheț și dacă nu sunteți prezent, asigurați-vă că instalația de încălzire rămâne în funcțiune și că toate încăperea sunt încălzite suficient.



Indicație

Pentru ca dispozitivele de protecție contra înghețului să rămână gata de utilizare, aparatul de încălzire trebuie să fie conectat.

Dacă temperatura pe turul de încălzire coboară sub 5 °C cu întrerupătorul pornit, atunci produsul pornește și încălzește apa recirculată pe partea de încălzire la aproximativ 30 °C.

3.5 Plăcuța de timbru

Plăcuța cu date constructive este atașată din fabrică pe partea inferioară a produsului.

Datele de pe plăcuța de timbru	Semnificație
	Cod de bare cu număr serial
Seria	Servește la controlul calității; 3. până la 4. cifre = anul de fabricație Servește la controlul calității; 5. până la 6. cifre = săptămâna de fabricație Folosit pentru identificare; 7. până la 16. cifre = numărul de articol al produsului Servește la controlul calității; 17. până la 20. cifre = locația de producție
... ecoTEC Plus ...	Denumirea aparatului
2H/2E/3P/2L...	Tipul de gaz și presiunea de alimentare cu gaz setate din fabrică
II2H3P/I2E/I3P...	Categoria de gaz aprobată
Tehnica condensatiei	Clasa de randament a aparatului de încălzire conform directivei UE 92/42/CEE
Tip: Xx3(x)	Racorduri de gaze arse admise
PMS	Presiunea maximă a apei în regimul de încălzire
V Hz	Conexiune electrică - tensiune - frecvență
H	Putere calorică inferioară
W	Putere electrică maximă consumată
IP	Clasa de protecție
III	Regimul de încălzire
Q _n	Sarcină nominală în regimul de încălzire
P _n	Intervalul nominal al puterii termice în regimul de încălzire

4 Funcționarea

Datele de pe plăcuța de timbru	Semnificație
Pnc	Intervalul nominal al puterii termice în regimul de încălzire (tehnica condensăției)
Tmax	Temperatura maximă pe tur
NOx	Clasa NOx a produsului
Cod (DSN)	Cod specific de produs
	Citiți instrucțiunile!



Indicație

Convingeți-vă de faptul că produsul corespunde tipului de gaz de la spațiul pentru montaj.

3.6 Caracteristica CE









Prin caracteristica CE se certifică faptul că produsele îndeplinesc cerințele de bază ale directivelor în vigoare conform plăcuței cu date constructive.



Declarația de conformitate poate fi consultată la producător.

4 Funcționarea

4.1 Conceptul de comandă

Element de control	Funcționarea
	<ul style="list-style-type: none"> – Reglarea temperaturii apei calde – Întreruperea activării unui mod de funcționare – Întreruperea modificării unei valori reglate – Se ajunge la un meniu superior

Element de control	Funcționarea
	<ul style="list-style-type: none"> – Setarea temperaturii pe turul de încălzire – Citirea presiunii instalației – Activarea funcționării de confort – Activarea modului de funcționare – Confirmarea valorii reglate – Se ajunge cu un nivel de alegere mai jos
 + 	– Accesarea meniului concomitent
 sau 	<ul style="list-style-type: none"> – Reducerea sau creșterea valorii de reglare – Răsfoirea intrărilor de meniu

Pe afișaj se afișează funcția actuală a tastelor  și .

Valorile reglabile sunt afișate întotdeauna intermitent.

Trebuie să confirmați întotdeauna modificarea unei valori. În acest fel noul reglaj este memorat. Cu tasta  puteți să abandonați în orice moment un proces.

4.2 Nivel de comandă și de indicare

Aparatul are două niveluri de comandă și indicare.

La nivelul de utilizator găsiți informații și posibilități de reglare care vă sunt necesare în calitate de utilizator.

Meniul pentru specialist este rezervat nivelului pentru specialiști. Acesta este protejat cu un cod. Numai persoanele competente au permisiunea de a modifica setări în meniul pentru specialiști.

Vedere de ansamblu asupra nivelului de utilizator (→ pagina 16)

4.3 Afișajul de bază

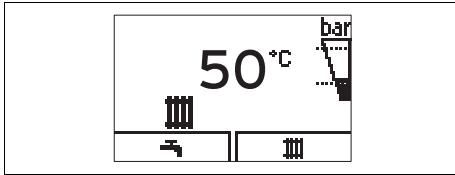

Afișajul de bază prezintă starea actuală a produsului. Dacă apăsați o tastă de alegere, atunci se afișează funcția activată pe display.

Care dintre aceste funcții sunt disponibile, depinde de conectarea unui regulator la produs.



Comutați înapoi pe afișajul de bază prin:

- Apăsați pe , pentru a părăsi nivelul de selecție
- nu apăsați alte taste timp de 15 minute.

Dacă există un mesaj de eroare, atunci afișajul de bază comută pe mesaj de eroare.

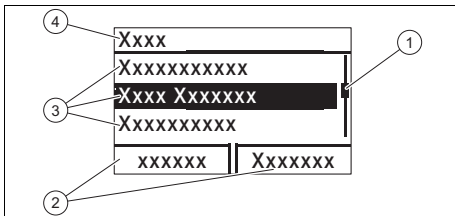
4.4 Reprezentarea meniului



- | | | | |
|---|---|---|--|
| 1 | Bară de scroll | 3 | Intrări din listă ale nivelurilor de alegere |
| 2 | Actuala alocare a tastelor  și  . | 4 | Numele nivelului de alegere |

În anexă găsiți o vedere de ansamblu asupra structurii meniului.





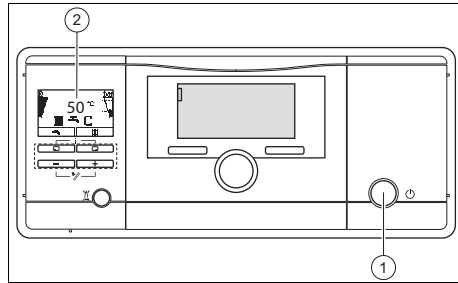



Vedere de ansamblu asupra nivelului de utilizator (→ pagina 16)

4.5 Punerea în funcțiune a produsului



- ▶ Apăsați întrerupătorul (1).
- ◁ Pe afișaj (2) apare afișajul de bază. (→ pagina 11)

4.6 Setarea limbii

1. Apăsați și mențineți apăsată concomitent tastele  și .
2. Suplimentar, apăsați scurt pe .
3. Mențineți apăsată tastele  și , până când afișajul prezintă setarea limbii.
4. Selectați limba dorită cu  sau .
5. Confirmați cu .
6. Dacă este setată limba corectă, confirmați din nou cu .

4.7 Deschiderea dispozitivelor de blocare

1. Solicitați persoana competentă care a instalat produsul să vă explice poziția și manevrarea dispozitivelor de blocare.
2. Deschideți robinetul de blocare a gazului până la opritor.
3. Deschideți robinetele de întreținere în turul și returul instalației de încălzire.

Valabilitate: Produs cu boiler pentru apă caldă menajeră racordat

- ▶ Deschideți robinetul de apă rece.

5 Îngrijirea și întreținerea

4.8 Setarea temperaturii pe turul de încălzire



Indicație

Produsul dispune de dispozitive de verificare pentru debitul de aer și apă, care necesită la fiecare ce-rință de încălzire un timp de așteptare maxim de un minut înainte de pornirea încălzirii.

Condiții: Aparatul nu este racordat la un regulator extern sau intern

- ▶ Apăsăți pe (III).
 - ◁ Pe display apare valoarea nominală a temperaturii pe turul de încălzire.



Indicație

Este posibil ca persoana competentă să fi adaptat temperatura maximă posibilă.

4.9 Reglarea temperaturii apei calde

Condiții: Dacă este conectat un boiler pentru apă caldă menajeră extern cu aparatul de încălzire și este racordat un senzor de temperatură a boilerului.

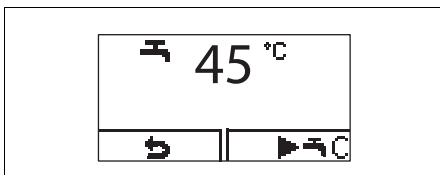

- ▶ Apăsăți tasta (↵).
 - ◁ Pe display se afișează intermitent temperatura nominală a apei calde.
- ▶ Modificați temperatura apei calde cu sau (➡).
- ▶ Confirmați modificarea cu (✓).

4.10 Oprirea funcțiilor produsului

4.10.1 Oprirea regimului de încălzire (mod vară)

1. Pentru a opri regimul de încălzire, însă pentru a menține în funcțiune prepararea apei calde, apăsați pe (III).
 - ◁ Pe display apare valoarea temperaturii pe turul de încălzire.
2. Reglați temperatura pe turul de încălzire cu pe **Încălzire oprită**.
3. Confirmați cu .
 - ◁ Regimul de încălzire este oprit
 - ◁ Pe afișaj apare simbolul

4.10.2 Dezactivarea preparării apei calde

1. Pentru a dezactiva încărcarea boilerului și a lăsa în continuare activ regimul de încălzire, apăsați pw (↵).
 - ◁ Pe display se afișează intermitent temperatura setată a apei calde.
2. Reglați temperatura apei calde cu pe **Încălzire oprită**.
3. Confirmați cu .
 - ◁ Încărcarea boilerului este oprită.
 - ◁ Numai funcția anti-îngheț a boilerului rămâne activă.

5 Îngrijirea și întreținerea

5.1 Îngrijirea aparatului

- ▶ Curățați carcasa cu o cârpă umedă și puțin săpun fără solvenți.
- ▶ Nu folosiți spray-uri, materiale abrazive, detergenți sau produse de curățare cu solvenți sau clor.

5.2 Întreținere

Pentru o funcționare în siguranță, fiabilitate și durată de serviciu îndelungată, sunt necesare o inspecție anuală și o întreținere la doi ani, efectuate de un instalator. În funcție de rezultatele inspecției poate fi necesară o întreținere mai din timp.

5.3 Golirea instalației de încălzire

La timpi de deconectare foarte îndelungați, protecția contra înghețului poate asigurată prin golirea completă a instalației de încălzire și a produsului.

- ▶ Adresați-vă unui specialist pentru aceasta.

5.4 Asigurarea presiunii corecte de umplere în circuitul de încălzire

5.4.1 Presiunea de umplere a instalației de încălzire

Dacă presiunea de umplere a instalației de încălzire coboară sub 0,05 MPa (0,5 bari), atunci produsul se deconectează. Pe afișaj apar alternativ mesajul de eroare F.22 și presiunea de umplere actuală. Suplimentar, după aproximativ un minut, apare simbolul .

5.4.2 Verificarea presiunii de umplere a instalației de încălzire

1. Apăsați de două ori pe 
 - ◁ Pe afișaj apar valorile pentru presiunea de umplere actuală, cât și pentru presiunea de umplere minimă și maximă.

2. Alternativă 1:

Condiții: Presiunea de umplere a instalației de încălzire este corectă

- ▶ Verificați presiunea de umplere pe display.

Rezultat:

Domeniul recomandat al presiunii de umplere: 0,15 ... 0,25 MPa (1,50 ... 2,50 bar)

Presiunea de umplere se situează în domeniul de presiuni recomandat.

2. Alternativă 2:

Condiții: Presiunea de umplere a instalației de încălzire este prea scăzută.

- ▶ Umpleți instalația de încălzire.
 - ◁ Dacă instalația de încălzire se întinde peste mai multe etaje, atunci poate fi necesară o presiune de umplere mai mare a instalației de încălzire. Consultați-vă specialistul pentru aceasta.
 - ◁ Dacă ați completat suficient agent termic, mesajul de eroare se stinge de la sine după aproximativ 20 de secunde.

5.4.3 Umplerea instalației de încălzire



Precauție!

Riscul producerii de pagube materiale cauzate de agentul termic cu conținut ridicat de calcar, puternic corozivă sau cu substanțe chimice!

Apa din rețea neadecvată deteriorează garniturile și membranele, înfundă componentele aparatului și instalației de încălzire prin care trece apa și produce zgomote.

- ▶ Umpleți instalația de încălzire numai cu agent termic adecvat.

1. Consultați-vă specialistul privind poziția robinetului de umplere.
2. Racordați robinetul de umplere la alimentarea cu apă fierbinte, așa cum v-a explicat specialistul.
3. Deschideți toate ventilele radiatorului (ventile cu termostat) ale instalației de încălzire.
4. Deschideți alimentarea cu apă fierbinte.

6 Remedierea avariilor

5. Rotiți lent robinetul de umplere prin rotire și umpleți cu apă până la atingerea presiunii de umplere necesare.
6. Închideți alimentarea cu apă fierbinte.
7. Aerisiți toate radiatoarele.
8. Verificați presiunea de umplere pe display.
9. Dacă este cazul, completați din nou cu apă.
10. Închideți robinetul de umplere.
11. Reveniți la afișajul de bază.
(→ pagina 11)

5.5 Verificarea conductei de scurgere a condensului și pâlniei de golire

Conducta de scurgere a condensatului și pâlnia de golire trebuie să fie permanent deschise.

- ▶ Controlați regulat conducta de scurgere a condensului și pâlnia de golire pentru deficiențe, în special pentru dopuri.

În conducta de scurgere a condensului și în pâlnia de golire nu trebuie să se vadă sau să se simtă obstacole.

- ▶ Dacă depistați deficiențe, atunci solicitați remedierea acestora de către un instalator.

6 Remedierea avariilor

6.1 Citirea mesajelor de întreținere

Dacă apare pe afișaj simbolul , atunci este necesară efectuarea unei întrețineri a produsului.

Produsul nu se află în modul de eroare, ci funcționează normal.

- ▶ Adresați-vă unui specialist pentru aceasta.
- ▶ Dacă presiunea apei se afișează intermitent simultan, atunci completați numai cu apă fierbinte.

6.2 Remedierea erorii

- ▶ Dacă apar defecțiuni, atunci procedați conform tabelului din anexă.
Remedierea avariilor (→ pagina 18)
- ▶ Dacă nu puteți remedia eroarea prin măsurile indicate sau dacă apar mesaje de eroare (**F.xx**), atunci adresați-vă unei persoane competente.



6.3 Remedierea erorii de aprindere

Dacă arzătorul nu se aprinde după cinci încercări de aprindere, atunci produsul nu este pus în funcțiune și comută pe eroare. Aceasta se afișează pe display prin afișajul codurilor de eroare F.28 sau F.29.

Abia după ce ați remediat manual eroarea, produsul reaprinde automat.

- ▶ Asigurați-vă că este deschis robinetul de gaz.
- ▶ Apăsăți tasta de resetare, pentru a re-seta aparatul.
- ▶ Dacă nu se remediază problema aprinderii după trei încercări de resetare, adresați-vă unui instalator.

6.4 Afișarea codurilor de statut (monitor în direct)

- ▶ Apăsăți concomitent  și .
- Coduri de statut – prezentare generală (→ pagina 16)
- ◀ Pe afișaj se afișează starea de funcționare actuală (Cod statut).

7 Scoaterea din funcțiune

7.1 Scoaterea temporară din funcțiune a produsului

Scoateți temporar produsul din funcțiune numai dacă nu există pericol de îngheț.

- ▶ Apăsăți întrerupătorul.
 - ◀ Se stinge display-ul.
- ▶ În cazul unei scoateri îndelungate din funcțiune (de ex. concediu), trebuie să închideți robinetul de blocare a gazului

Reciclarea și salubritatea 8

și să închideți suplimentar robinetul de apă rece în cazul produselor mixte.

7.2 Scoaterea definitivă din funcțiune a produsului

- ▶ Însărcinați un instalator cu scoaterea definitivă a produsului din funcțiune.

8 Reciclarea și salubritatea

- ▶ Permiteți salubritatea ambalajului să fie realizată de specialistul care a instalat produsul.



Dacă produsul este marcat cu simbolul acesta:

- ▶ În cazul acesta, nu salubriți produsul în gunoierul menajer.
- ▶ În loc de aceasta, predați produsul unui loc de colectare pentru aparate uzate electrice sau electronice.



Dacă aparatul conține baterii marcate cu simbolul acesta, atunci acestea conțin substanțe toxice sau poluante.

- ▶ În cazul acesta, salubriți bateriile la un loc de colectare pentru baterii.

9 Garanția și serviciul de asistență tehnică

9.1 Garanția

Garanția aparatului este de doi ani în condițiile prevăzute în certificatul de garanție. Piese de schimb se asigură de către producător/furnizor pe o perioadă de minim 10 ani, contra cost (în afara perioadei de garanție). Defecțiunile cauzate de utilizare incorectă sau cele provocate în urma demontării produsului de către o persoană neautorizată nu fac obiectul acordării garanției.

9.2 Serviciul de asistență tehnică

Vaillant Group România
Str. Nicolae Caramfil 75, sector 1
014142 București
România

E-Mail: office@vaillant.com.ro

Internet: <http://www.vaillant.com.ro>

Anexă

Anexă

A Vedere de ansamblu asupra nivelului de utilizator

Nivel de setare	Valori		Unitate	Pas, alegere	Reglarea din fabrică
	min.	max.			
Presiune apă →					
Presiune apă	valoare actuală		bar		
Monitor în direct →					
Status	valoare actuală				
Informație →					
Date de contact	Număr de telefon				
Seria	valoare permanentă				
Contrast display	valoare actuală			1	25
	15	40			
Setări de bază →					
Limba	limba actuală			limbi selectabile	specific țării
Resetări →					
Reset timp bloc arz	valoare actuală		min		

B Coduri de statut – prezentare generală

Codurile de statut care nu sunt prezentate aici sunt vizibile în instrucțiunile de instalare.

Cod statut	Semnificație
Regimul de încălzire	
S.00	Cerință de încălzire
S.01	Pornirea suflantei în regimul de încălzire
S.02	Pornirea pompei în regimul de încălzire
S.03	Aprinderea în regim de încălzire
S.04	Arzător pornit în regim de încălzire
S.05	Postventilație pompe/postventilație în regim de încălzire
S.06	Reducerea puterii suflantei în regimul de încălzire
S.07	Postfuncționarea pompelor în regim de încălzire

Cod statut	Semnificație
S.08	<p>Funcționarea boilerului</p> <p>Timpul de blocare a arzătorului în regimul de încălzire</p>
S.20	Cerință de apă caldă
S.21	Pornirea suflantei în regimul de pregătire a apei calde
S.22	Pompa în funcțiune în regimul de preparare a apei calde
S.23	Aprindere în regimul de pregătire a apei calde
S.24	Arzător pornit în regimul de pregătire a apei calde
S.25	Postfuncționarea pompelor/postventilație în regimul de pregătire a apei calde
S.26	Postventilație în regimul de pregătire a apei calde
S.27	Postfuncționarea pompelor în regimul de pregătire a apei calde
S.28	Timpul de blocare a arzătorului în regimul de apă caldă
Alte afișaje	
S.30	Termostatul camerei (RT) blochează regimul de încălzire
S.31	Modul de vară activ sau regulatorul eBUS blochează regimul de încălzire
S.34	Protecția contra înghețului activă
S.85	Mesajul de service „Debit de apă insuficient, produsul 10 minute în stare de disponibilitate”

C Codurile de eroare

Mesaj	Cauză posibilă	Măsură
F.22 Presiunea instalației este prea mică	Presiunea instalației este prea mică. Deficit de apă în instalația de încălzire.	► Umpleți instalația de încălzire.
F.28 Aprindere fără succes	Produsul a comutat pe modul de avarie după cinci încercări de aprindere efectuate fără succes.	<ol style="list-style-type: none"> 1. Verificați dacă este deschis robinetul de blocare a gazului. 2. Verificați dacă sifonul este liber. 3. Verificați dacă canalul de fum este liber. 4. Apăsați tasta de resetare timp de 1 secundă. <ul style="list-style-type: none"> – Încercări de deparazitare: ≤ 5 5. Dacă nu puteți remedia avaria de aprindere printr-o încercare de deparazitare, atunci adresați-vă unui instalator.

Anexă

D Remedierea avariilor

Avarie	Cauză	Măsură
Produsul nu este pus în funcțiune: – Fără apă caldă – Încălzirea nu devine caldă	Robinetul de blocare a gazului instalat la locație, respectiv robinetul de blocare a gazului la produs este închis.	Deschideți ambele robinete de blocare a gazului.
	Este întreruptă alimentarea electrică din clădire.	Verificați siguranța din clădire. Produsul repornește automat după restabilirea alimentării cu curent.
	Produsul este oprit.	Porniți produs (→ Capitolul „Pornirea produsului”).
	Temperatura pe turul de încălzire este reglată prea mică sau în setările Încălzire oprită și/sau temperatura apei calde este reglată prea mică.	Reglați temperatura pe turul încălzirii și temperatura apei calde (→ Capitolul „Reglarea temperaturii pe turul de încălzire”/→ Capitolul „Reglarea temperaturii apei calde”).
	Presiunea în instalație este insuficientă. Deficit de apă în instalația de încălzire (mesaj de eroare: F.22).	Umpleți instalația de încălzire (→ Capitolul „Umplerea instalației de încălzire”).
	Aer în instalația de încălzire.	Solicitați instalatorului dumneavoastră să aerisească instalația de încălzire.
	Produsul comută pe avarie după cinci încercări de aprindere fără succes (mesaj de eroare: F.28).	Apăsați tasta de resetare timp de o secundă. Produsul efectuează o nouă încercare de aprindere. Dacă nu este remediată problema aprinderii după 3 încercări de deparazitare, adresați-vă unei persoane competente.
Circuitul hidraulic este închis	Asigurați-vă că robinetele circuitului hidraulic, respectiv circuitelor hidraulice sunt deschise	
Prepararea apei calde este fără erori; încălzirea nu funcționează.	Regulatorul extern de temperatură nu este reglat corect.	Reglați corespunzător regulatorul extern de temperatură (→ Instrucțiunile de utilizare ale regulatorului de temperatură).

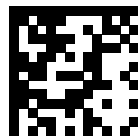

0020261437_00

0020261437_00 ■ 28.02.2018

Furnizor

Vaillant Group România

Str. Nicolae Caramfil 75, sector 1 ■ 014142 București

Tel. 021 2098888 ■ Fax. 021 2322275

office@vaillant.com.ro ■ www.vaillant.com.ro

© Aceste instrucțiuni, sau părți din acestea, sunt protejate prin drepturi de autor și pot fi multiplicare sau distribuite numai cu acordul scris al producătorului. Ne rezervăm dreptul asupra modificărilor tehnice ulterioare.